

LVS344BQX



Produktgruppe	Oppvaskmaskine
Kommersiell bredde	60 cm
Kommersiell høyde	85 cm
Installasjonstype	Frittstående
Ant. kurver	3 FlexiDuo
Motor	Inverter 2.0
EAN-kode	8017709307264



Programs



Antall programmer	10+1	Auto sensor 45-65	Ja
Vasketemperaturer	38, 45, 50, 55, 65, 70, 75 °C	Mix	Ja
Bløtlegging	Ja	Stille (-2 dB)	Ja
Ekspress 27'	Ja	Intens	Ja
Glass	Ja	Selvrens	Ja
Full ekspress - 60 minutter	Ja	Hygiene 99,9%	Ja
ECO	Ja		

Funksjoner



Dry Assist + funksjonsvalg	Ja	FlexiZone for halv last i over- eller underkurv	Ja
Forsinkelsestimerfunksjon	Opp til 24 timer, med automatisk bløtlegging	Spesialprogramvalg	Ja

Kurver



Farge på kurv	Grå	Øvre kurv med lett glidesystem	Ja
Farge på kurvdeler	Grå	Maksimal belastning i oppvaskmaskinens øvre kurv	19,0 cm
Håndtak	På over- og underkurv		

Øvre kurv	Med 3 sammenleggbare hyller	Nedre kurv	Med fire sammenleggbare hyller
Glassholder	Ja	Nedre kurv med antidrypp innlegg	Ja
Høydejustering av den øvre kurv	I tre horisontale nivåer	Maksimal belastning i oppvaskmaskinens underkurv	30,0 cm
		Farge innvendige deler	Grønn

Tekniske egenskaper



Bredde (mm)	598 mm	Turbiditet sensor	Ja
Dybde (mm)	600 mm	Aquatest	
Antall tegn i display	LED (ekstern)	Flomvern system	Total Aquastop
Produktets høyde (mm)	848 mm	Vanntilførselsrør	Enkelt; kaldt/varmt vann opptil 60 °C - opp til 35 % energibesparelse
Kontroller	Elektronisk	Maks vannhardhet	100°FH;58°DH
Display	Forsinket start, Programindikator, Resttidsindikator	Tørkesystem	Naturlig kondensstørking, med Dry Assist + automatisk døråpnesystem ved endt syklus
Grafikk program	Symboler	Rørmateriale	Rustfritt stål
Saltlys indikator	Lampe	Filter	Rustfritt stål
Skyllehjelp indikator	Lampe	Skjult varmeelement	Ja
Fremdriftsindikator	Ja	Hengsler	Selvb balanserende med fast støttepunkt
Stoppesyklus indikator	På display, med lydsignal	Justerbare føtter	Bare for utjevning
Vaske system	Planetarium	Bakdeksel	Yes, with covered counterweight
Tredje spylearm	Enkelt	Dybde på oppvaskmaskine med åpen dør (mm)	1168
Vann mykner	Med elektronisk innstilling	Avtakbar benkeplate	Ja, med KIT som tilvalg
		Øvre deksel	I plast

Ytelse / Energimerking - Reg. 2019

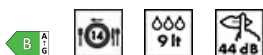

Energieffektivitetsklasse	B	Programvarighet	4:25 h:min
Energiforbruk [per 100 sykluser, basert på eco-program]	64 kWh	Luftbåren akustisk støyemisjon	44 dB(A) re 1 pW
Merkeytelse (ps)	14	Luftbåren akustisk støyemisjonsklasse	B
Vannforbruk [per syklus]	9,0 litres	Energieffektivitetsindeks (EEI)	37,8

Elektrisk tilkobling

Støpseltype	(F;E) Schuko	Frekvens	50 Hz
-------------	--------------	----------	-------

Nominell effekt 1800 W
Strøm 10 A
Spenning 220-240 V

Type tilkobling Single-fase
Lengde på ledning 140 cm

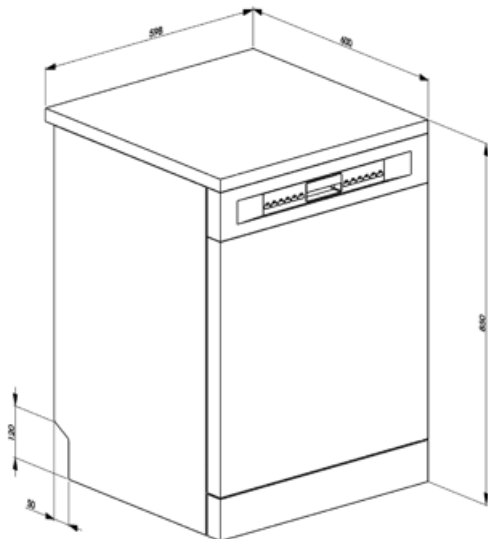

Not included accessories

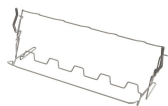

KITGH

Kit glass holder. It has to be fitted on the first basket but only if there are foldable racks

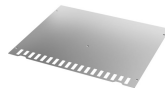

KITINC























En stålstang montert på toppen vil blokkere oppvaskmaskinen i overkant.









KITPLV2

Kit extension for dishwasher and washing machine: lenght mt. 2

Symbols glossary

	<p>Aquatest-sensoren er en elektrisk sensor som måler grad av vanngjennomsiktighet i den innledende bløtleggingsfasen. Basert på målte verdier vil sensoren stille inn det best egnede programmet, slik at man oppnår de beste vaskeresultatene med minimum mengde vann.</p>		<p>For å forbedre tørkingen av oppvasken.</p>
	<p>Energieffektivitetsklasse B</p>		<p>Forsinkelsetid: Ekstravalg som utsetter starten til det ønskede programmet med opptil 24 timer, slik at man kan programmere oppvaskmaskinen så den starter ved ønsket tidspunkt.</p>
	<p>LED-display: For å vise programmer, funksjoner og valg som er blitt gjort, samt tid som gjenstår før endt syklus.</p>		<p>DRY Assist + funksjonsvalget gir, i tillegg til å spare energi, en optimal tørking av bestikk og tallerkener ved å automatisk åpne døren ved enden av vaskesyklusen.</p>
	<p>EasyGlide: Bekvemt EasyGlide-system for enkel avlastning av apparatet og maksimal fleksibilitet i maskinlasten.</p>		<p>FlexiDuo: FlexiDuo bestikkurven gjør det mulig å plassere bestikk eller små kopper, øser eller plasskrevende redskaper på den måten du ønsker. Den har to separate og flyttbare moduler.</p>
	<p>FlexiZone: Halv-last FlexiZone gjør det mulig å vaske en redusert last mens det spares energi, vann og tid, og det finnes ingen restriksjoner hva angår plassering.</p>		<p>Støynivå: Ypperlig isolasjon og spesialenheter reduserer støy til et minimum.</p>
	<p>Støynivå: Ypperlig isolasjon og spesialenheter reduserer støy til et minimum.</p>		<p>Planetarium vaskesystem, med høy rotasjon per minutt, garanterer komplett dekning av tanken, takket være simultan rotasjon i base og spylere, samt ypperlige vaskeresultater.</p>
	<p>Auto 45°- 65°: Autoprogrammet regulerer lengden på syklusen avhengig av behovet for forvask og antall skyllinger som kreves.</p>		<p>Krystall: Krystallprogrammet er egnet for delikat vask av for eksempel glass og porselen.</p>
	<p>Eco: Dette økonomiske vaskeprogrammet bruker en lav mengde vann og strøm for et mer miljøvennlig vaskevalg.</p>		<p>Mix: Mix-programmet er egnet for blandet servise, samt hverdagspotter og panner, uten spesielle fastbrente rester.</p>
	<p>Soak-program: Soak-programmet er en skyllesyklus for å unngå at urenheter størkner.</p>		<p>Express 27': Express 27'-programmet er en hurtig vaskesyklus ved lav temperatur, for moderat skitten oppvask.</p>
	<p>Hurtigvask for normalt skitten blandet oppvask, slik som tallerkener og panner, også med størknede rester. Oppvask- og tørkeprogram varer i 60 minutter.</p>		<p>Ultraclean: Ultraclean-valget foretar en avsluttende skylling ved høy temperatur på 70 °C og fjerner tilnærmet alle bakterier.</p>
	<p>Plass til 14 kuvert: Antall kuvert.</p>		<p>Total Aquastop: I tillegg til den delvise Aquastop på alle oppvaskmaskiner fra Smeg, har noen modeller en elektronisk enhet montert i vanninnløpsslangen som overvåker maskinens vannnivå, registrerer lekkasjer i slangen og slår av vannforsyningen umiddelbart hvis nødvendig.</p>

-
- | | |
|--|---|
|  <p>Systemet WaterSave sikrer de beste vaskeresultater med minimalt vannforbruk, avhengig av oppvaskmaskinens modell.</p> |  <p>Rengjøringscyklus for oppvaskmaskin. Syklusen burde startes med tom maskin, uten oppvask. Det anbefales å kjøre programmet 2-3 ganger i måneden med spesialoppvaskmiddel.</p> |
|  <p>SILENT: Syklus for normalt skitten oppvask, også med størkede rester. Sikrer maksimal støyreduksjon og derfor ideelt hvis du ønsker å la den gå om natten.</p> |  <p>Lar deg velge tilleggsprogram når den velges sammen med andre vaskesykluser. Etter å ha valgt ønsket vaskesyklus trykker man på knappen (</p> |
|  <p>HYGIENE 99.9% Høytemperaturs vaskeprogram. 75° skylling garanterer fjerning av 99.9% av basiller og bakterier.</p> |  <p>Arbeidet som tar sikte på kontinuerlig forbedring har muliggjort en andre generasjons invertermotor 2.0, karakterisert ved høyere effektivitet og holdbarhet over tid, noe som gir svært høy ytelse og lavere energiforbruk og støynivå.</p> |

Benefit (TT)

FlexiDuo

The flexible third basket provides additional space, adapting to the load to accommodate various types of dishes, ensuring optimal organization and efficient use of interior capacity

The third FlexiDuo basket consists of two separate sections that can be handled independently of each other, stacked and/or removed, offering loading flexibility for every need. Depending on the arrangement, it allows cups, tall glasses, bulky utensils and pots and pans to be placed in the upper basket.

Planetarium Wash System

Full and deep wash coverage thanks to the advanced movement of the spray arm, an innovation patented by Smeg

Smeg's patented Planetarium Wash System guarantees impeccable cleaning. With a simultaneous double movement of the sprayer and 65 rotations per minute, it reaches every nook and cranny for extraordinary results. Dishes, glasses and utensils will be perfectly clean in no time. An intelligent system where efficiency and style meet, delivering brilliant results effortlessly.

DryAssist+

The Dry Assist+ system of automatic door opening at the end of the cycle ensures fast and energy-efficient drying