

LZ150CT

Materiale	Composito
Tipologia	Lavello composito
Numero vasche	1
Gocciolatoio	Reversibile
Codice EAN	8017709274627

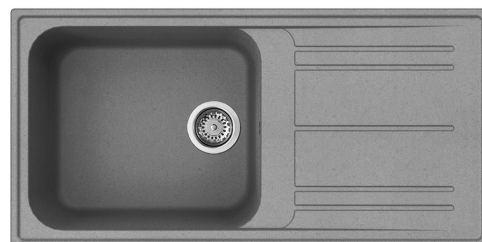

Estetica



Estetica	Universale	Logo	Applicato/Inciso TP
Serie	Rigae	Altri colori disponibili	Bianco, Antracite, Panna, Avena
Colore	Cemento	Forato / predisposto per foratura	Predisp.
Tipo incasso	Standard		

	Tipologia vasca sx	Dimensioni vasca sx, L x P x A (mm)	Profondità vasca sx (mm)	Raggio angolare vasca sx	Trooppieno vasca sx	Posizione scarico vasca sx	Dimensione scarico vasca sx
Vasca sx	Tradizionale	420 x 480 x 210	210	80	Si, tradizionale	Laterale vasca	3.5"

Caratteristiche Tecniche



Caratteristiche materiale composito	Antibatterico, Facile da pulire, Antigraffio, Resistente agli shock termici, Resistente alle temperature elevate, Resistente agli urti, Resistente ai raggi UV	Misura mobile incasso	60 cm
Profondità invaso (mm)	10	Foro miscelatore	2
Dimensioni del prodotto (mm)	210x1000x500 mm	Diametro foro miscelatore	35 mm
		Inclinazione gocciolatoio	2 °
		Numero ganci	10
		Tipologia ganci	Standard

Dimensioni foro incasso 980 X 480 mm
sopratop (mm)

Raggio angolare foro
incasso sottotop 30 mm

Altezza da top cucina 10 mm

Dotazione Accessori Inclusi

Dotazione accessori
montaggio Piletta, Sifone salvaspazio
con attacco lavastoviglie,
Ganci montaggio

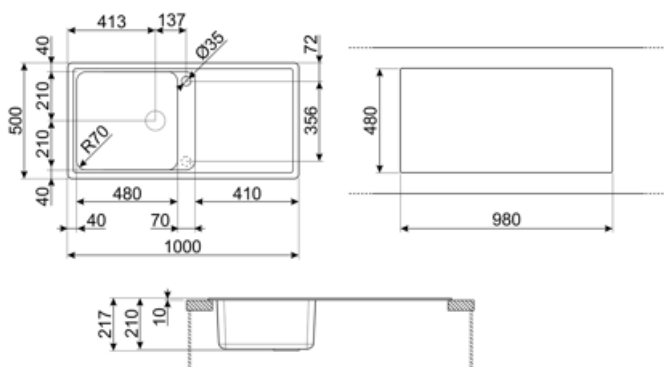

Accessori non inclusi



COL36

Scolapasta in acciaio per vasca raggio MINIMO, misure 370 x 410 x 30 mm



KITFD050

Tritarifiuti 0,5 HP, Motore: 1/2 potenza, Adatto a tutti i lavelli con scarico da 3 1/2 "



KITFD100

Tritarifiuti 1 HP, Motore: 1/2 potenza, Adatto a tutti i lavelli con scarico da 3 1/2 "



KITDSQ











Dispenser di sapone finitura cromata con manopola quadrata 40x40 mm



KITFD075

Tritarifiuti 0,75 HP, Motore: 1/2 potenza, Adatto a tutti i lavelli con scarico da 3 1/2 "

Glossario simboli

	Antibatterico		Antigraffio
	Dimensione del mobile base: Dimensione del mobile base necessaria per l'installazione del lavello.		Indica la profondità della vasca.
	Standard: modalità di installazione, che si abbina facilmente a qualsiasi tipo di cucina.		Facile da pulire
	Resistente alle temperature elevate		Resistente agli urti
	Resistente agli shock termici		Grazie al doppio foro per miscelatore, la maggior parte dei nostri lavelli è facilmente reversibile, offrendoti la flessibilità necessaria per realizzare qualsiasi tipo di composizione cucina.
	Protezione UV, non scolorisce nel tempo.		

Benefit

Vasca singola

Una singola vasca per maggiore adattabilità, capacità e ottimizzazione dello spazio

Gocciolatoio

Il gocciolatoio consente di posizionare piatti, posate e utensili direttamente sul lavello dopo il lavaggio: l'acqua in eccesso può scolare nel lavello, permettendo una asciugatura naturale

Doppio foro miscelatore

Lavello reversibile, in grado di realizzare qualsiasi tipo di composizione per la cucina

Possibilità foro miscelatore

Possibilità di avere il foro miscelatore per un'installazione diretta del miscelatore sul lavello, per una superficie più ampia e ordinata