

# LZ861A2

Materiale	Composito
Tipologia	Lavello composito
Numero vasche	1
Gocciolatoio	Reversibile
Codice EAN	8017709251727



## Estetica



Estetica	Universale	Logo	Applicato/Inciso TP
Serie	Rigae	Altri colori disponibili	Bianco, Panna, Avena, Rame, Cemento / Concrete
Colore	Antracite	Forato / predisposto per foratura	Predisp.
Tipo incasso	Standard		

	Tipologia vasca sx	Dimensioni vasca sx, L x P x A (mm)	Profondità vasca sx (mm)	Raggio angolare vasca sx	Trooppieno vasca sx	Posizione scarico vasca sx	Dimensione scarico vasca sx
Vasca sx	Tradizionale	330 x 420 x 210	210	80	Si, tradizionale	Laterale vasca	3.5"

## Caratteristiche Tecniche



<b>Caratteristiche materiale composito</b>	Antibatterico, Facile da pulire, Antigraffio, Resistente agli shock termici, Resistente alle temperature elevate, Resistente agli urti, Resistente ai raggi UV	<b>Misura mobile incasso</b>	45 cm
<b>Profondità invaso (mm)</b>	10	<b>Foro miscelatore</b>	2
<b>Dimensioni del prodotto (mm)</b>	210x860x500 mm	<b>Diametro foro miscelatore</b>	35 mm
		<b>Inclinazione gocciolatoio</b>	2 °
		<b>Numero ganci</b>	8
		<b>Tipologia ganci</b>	Standard

Dimensioni foro incasso 840 X 480 mm  
sopratop (mm)

Raggio angolare foro  
incasso sottotop 30 mm

Altezza da top cucina 10 mm

## Dotazione Accessori Inclusi

Dotazione accessori  
montaggio Piletta, Sifone salvaspazio  
con attacco lavastoviglie,  
Ganci montaggio

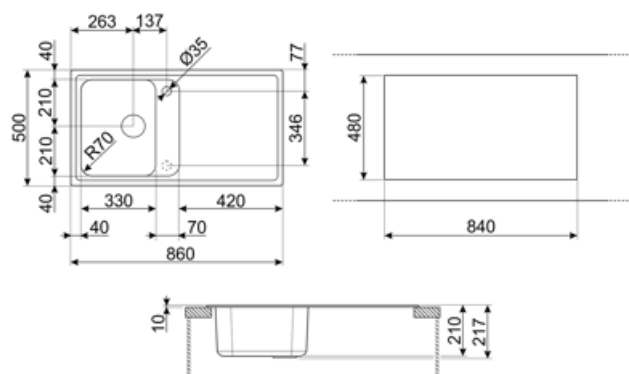

---

## Accessori non inclusi

---



### **KITDSQ**

Dispenser di sapone finitura cromata con manopola quadrata 40x40 mm



### **KITFD075**

Tritarifiuti 0,75 HP, Motore: 1/2 potenza, Adatto a tutti i lavelli con scarico da 3 1/2 "



### **KITFD050**











Tritarifiuti 0,5 HP, Motore: 1/2 potenza, Adatto a tutti i lavelli con scarico da 3 1/2 "



### **KITFD100**

Tritarifiuti 1 HP, Motore: 1/2 potenza, Adatto a tutti i lavelli con scarico da 3 1/2"

## Glossario simboli

	Dimensione del mobile base: Dimensione del mobile base necessaria per l'installazione del lavello.		Indica la profondità della vasca.
	Standard: modalità di installazione, che si abbina facilmente a qualsiasi tipo di cucina.		Antibatterico
	Antigraffio		Resistente agli shock termici
	Resistente alle temperature elevate		Resistente agli urti
	Facile da pulire		Grazie al doppio foro per miscelatore, la maggior parte dei nostri lavelli è facilmente reversibile, offrendoti la flessibilità necessaria per realizzare qualsiasi tipo di composizione cucina.
	Protezione UV, non scolorisce nel tempo.		

## Benefit

---

### **Vasca singola**

Una singola vasca per maggiore adattabilità, capacità e ottimizzazione dello spazio

### **Gocciolatoio**

Il gocciolatoio consente di posizionare piatti, posate e utensili direttamente sul lavello dopo il lavaggio: l'acqua in eccesso può scolare nel lavello, permettendo una asciugatura naturale

### **Doppio foro miscelatore**

Lavello reversibile, in grado di realizzare qualsiasi tipo di composizione per la cucina

### **Possibilità foro miscelatore**

Possibilità di avere il foro miscelatore per un'installazione diretta del miscelatore sul lavello, per una superficie più ampia e ordinata