

MIDR7RA-2



Семейство продуктов	Смесители
Материал смесителя	Латунный
Поворотный излив	Да
Поворотный излив	180 °



Эстетика

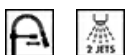

Эстетика	Coloniale	Отверстие для смесителя /эксцентрика	Мобильный полупрофессиональный
Цвет	Медный	Тип струи	Двойная струя
Отделка	Медный	Аэратор	Да
Тип излива	Пружинный излив	Количество гибких шлангов	2
Тип мойки	Полу-профессиональный однорычажный		

Технические характеристики



Характеристики	ESC, WSC	Минимальное давление	1 bar
Длина гибких шлангов	500 мм	Оптимальное давление	3 bar
Гибкое соединение шлангов	3/8 "	Поток воды (л/мин.)	12 л
Тип картриджа	35 Ø	Диаметр отверстия под смеситель	35 мм
Максимальное давление	5 bar		

Логистическая информация

Высота продукта (мм)	550 мм
-----------------------------	--------

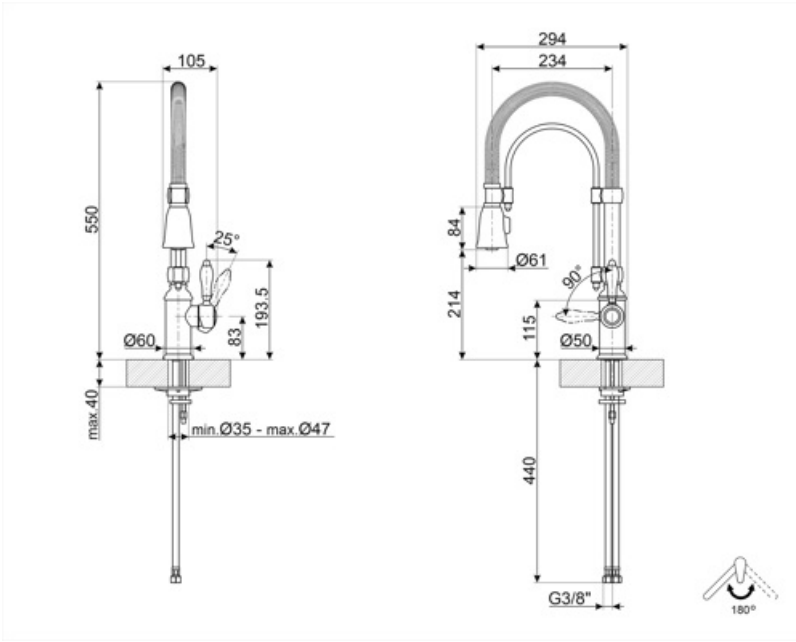





Not included accessories



STABMIX

Стабилизатор для смесителя

Symbols glossary

-  ESC: с системой Energy Saving Cartridge рычаг управления, расположенный посередине, подает только холодную воду, а не 50% горячей и 50% воды.
-  Поворотный излив 180°
-  Съёмный излив смесителей Semi-Professional с высоким изливом позволяет легко добраться до любой точки раковины.
-  WSC: с картриджем для экономии воды Water Saving Cartridge рычаг управления останавливается на полпути, в результате чего 50% воды (достаточной для нормальной готовки)
-  Выносной душ с двойной струей. Можно просто переключаться между стандартным режимом струи и режимом распыления.

Benefit (TT)

Мобильный полупрофессиональный душ

Практичный мобильный душ, позволяющий легко добраться до любой точки мойки

Передвижной душ полупрофессиональных смесителей с высоким изливом позволяет легко добраться до любой точки мойки для более практичного и комфортного использования, а также облегчения очистки.

Энергосберегающий картридж

Экономия энергии благодаря специальной функции энергосберегающего картриджа (ESC)

С функцией ESC (Energy Saving Cartridge) рычаг крана, установленный в центральном положении, подает только холодную воду, а не смешанную холодную и горячую воду, как обычно, что экономит потребление энергии. Для горячей воды рычаг необходимо повернуть влево.

Водосберегающий картридж

Расход воды можно сократить благодаря специальной функции картриджа для экономии воды (WSC).

С функцией WSC (Water Saving Cartridge) рычаг смесителя останавливается сначала на полпути, обеспечивая только 50% нормального потока воды, что снижает потребление воды. Возможно обеспечить 100% потока воды, полностью открыв рычаг смесителя.

Поворот излива на 180°

Душ с двумя струями

Двойной душ с струей для удовлетворения различных потребностей на кухне

Душ с двумя струями обеспечивает возможность простого переключения между стандартным и распылительным режимами для большего удобства и универсальности.