

MP322X1

Kullanılabilir hacim

22 l



Ürün Ailesi

Mikrodalga fırınlar

Kategori

Ankastre

Kurulum

Dolap altı

Güç kaynağı

Elektrik

Pişirme metodu

Izgaralı mikrodalga

Kontrol

Elektronik



Kumandalar

Ekran / Saat

1 LED'li

Kumanda sayısı

2

Kontrol ayarı türü

Kumanda düğmeleri

Control knobs

Classic

Açılma

Mekanik tuş

Seçenekler



Timer

Elektronik

Showroom demo

Evet

Zaman ayarlama seçenekleri

Başlatma ve durdurma

seçeneği

Kontrol Kilidi / Çocuk

Evet

Pişirme sonu sesli alarmı Evet

Güvenlik

Teknik özellikler



Boşluk malzemesi

Paslanmaz çelik

Kapı açma

Yandan açılır

Işık sayısı

1

Kapı camlarının toplam sayısı

2

Işık tipi

Akkor

Güvenlik Termostatı

Evet

Işık gücü

20 W

Soğutma sistemi

Teğetsel

Seramik taban

Evet

Mikrodalga ekran koruması

Evet

Kapı açıldığında yanar

Evet

Kapı açıldığında mikrodalga durur

Evet

Izgara tipi

Isıtma elemanı

Devrilebilir ızgara

Evet

Izgara - güç

1250 W

Kullanılabilir boşluk alanı ebatları (YxGxD)

220x350x280 mm

Mikrodalga efektif güç 850 W

Tedarike Dahil Aksesuarlar

Kafes 1 Diğer Kuzine kontrol düğmesi kiti

Elektrik Bağlantısı

Nominal güç 2700 W Frekans (Hz) 50 Hz
Akım 11 A Güç kaynağı kablo uzunluğu 150 cm
Voltaj (V) 220-240 V

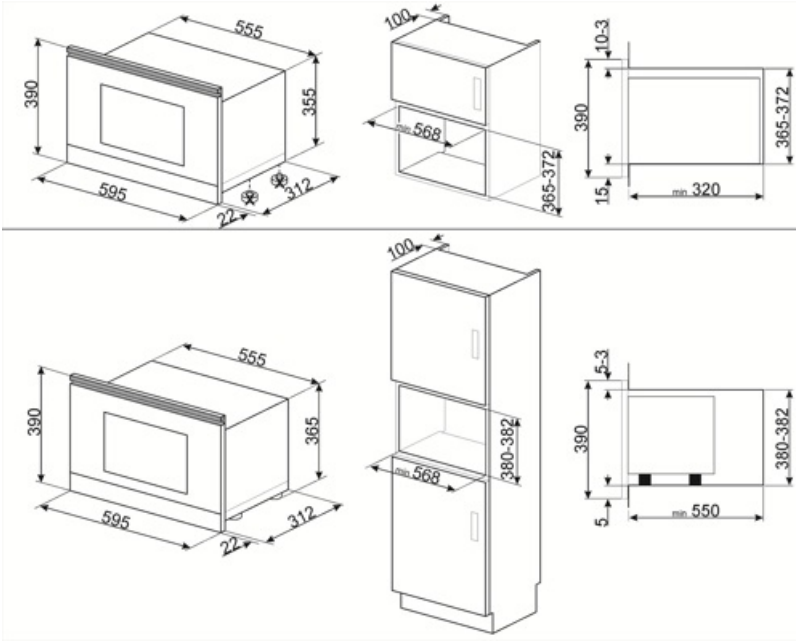













Not included accessories

KITMP38

Mikrodalga fırın yüksekliğini 39 cm'den 38 cm'ye deęiřtirmek için ince çubuk



Symbols glossary

-  Surfaceplus seramik taban: Bir mikrodalga fırın için Surfaceplus seramik taban - döner tabla gerekmez ve tüm yüzey yemek pişirmek için kullanılabilir.
-  Mikrodalga enerjisi pişirme sürelerini önemli ölçüde kısaltır ve enerji tasarrufu sağlar.
-  Ağırlığa göre buz çözme: Bu fonksiyon ile buz çözme süresi belirlenir.
-  Parmak izi tutmaz paslanmaz çelik: Parmak izi tutmaz paslanmaz çelik, paslanmaz çeliğin yeni olduğu kadar iyi görünmesini de sağlar.
-  Mikrodalga: Doğrudan yiyeceğe nüfuz eden mikrodalgalar çok hızlı pişer ve önemli ölçüde enerji tasarrufu sağlar. Yağsız pişirmeye uygundur, aynı zamanda orijinal görünümünü ve aromasını değiştirmeden yiyecekleri çözebilir ve ısıtabilirler. Mikrodalga fonksiyonu, elde edilen tüm avantajlarla birlikte geleneksel fonksiyonlarla da birleştirilebilir. Her tür yemek için idealdir.
-  Pizza mikrodalgası: Bu işlev, mikrodalgalar sayesinde pizzayı daha hızlı pişirir. Nihai sonucu optimize etmek için, Şef tabağı ile birleştirilmiş işlevi kullanın.
-  Kapasite, litre cinsinden fırın boşluğundaki kullanılabilir alan miktarını gösterir.
-  Çocuk kilidi: Bazı modellerde programı / çevrimi kilitlemek için bir cihaz bulunur, böylece yanlışlıkla değiştirilemez.
-  Zamana göre buz çözme: Bu işlevle yiyeceklerin çözülme zamanı otomatik olarak belirlenir.
-  Çift camlı kapılar: Camlı kapı sayısı.
-  Izgara elemanı: Izgara kullanımı, orta ve küçük porsiyonlu etleri pişirirken, özellikle et lokantası ile birleştirildiğinde (mümkünse) mükemmel sonuçlar verir. Ayrıca sosis ve domuz pastırması pişirmek için idealdir.
-  Mikrodalga ızgara elemanı: Izgaranın kullanılması, yiyeceğin yüzeyinde mükemmel bir kızarmaya neden olur. Mikrodalgaların hareketi, kısa sürede pişirmek yerine yiyeceğin iç kısmını sağlar.
-  Eğilebilir ızgara: Isıtma elemanını hareket ettirmek ve cihazın tavanını basit bir adımda temizlemek için devrilebilir ızgara kolayca çıkarılabilir.