

MP822NAO

Volume net

22 l



Famille

Micro-ondes

Catégorie

Encastrable

Installation

Meuble haut

Alimentation

Electrique

Mode de cuisson

Micro-ondes

Commandes

Électronique



Commandes

Type de commandes	Manettes	Manettes de commande	Coloniale
Ouverture	Touche mécanique	Couleur des manettes	Laiton
Nombre de manettes	2		

Options



Programmeur/Minuteur	Électronique	Mode Expo	Oui
Options de programmation de la durée de cuisson	Début et fin de cuisson	Verrouillage commandes / Sécurité enfants	Oui
Signal sonore fin de cuisson	Oui		

Technologie



Matériau de la cavité	Inox	Nombre total de vitres de la porte	2
Nombre de lampes	1	Thermostat de sécurité	Oui
Type d'éclairage	Incandescence	Système de refroidissement	Tangentiel
Puissance de l'éclairage	20 W	Ecran de protection micro-ondes	Oui
Base en céramique	Oui	Arrêt micro-ondes à l'ouverture de la porte	Oui
Eclairage à l'ouverture de la porte	Oui		
Type d'ouverture de la porte	Latérale		

Dimensions nettes de la cavité (HxLxP) 220x350x280 mm

Puissance micro-ondes utile 850 W

Raccordement électrique

Puissance nominale 2700 W
 Intensité 11.7 A
 Tension 220-240 V

Fréquence 50 Hz
 Longueur du câble d'alimentation 150 cm

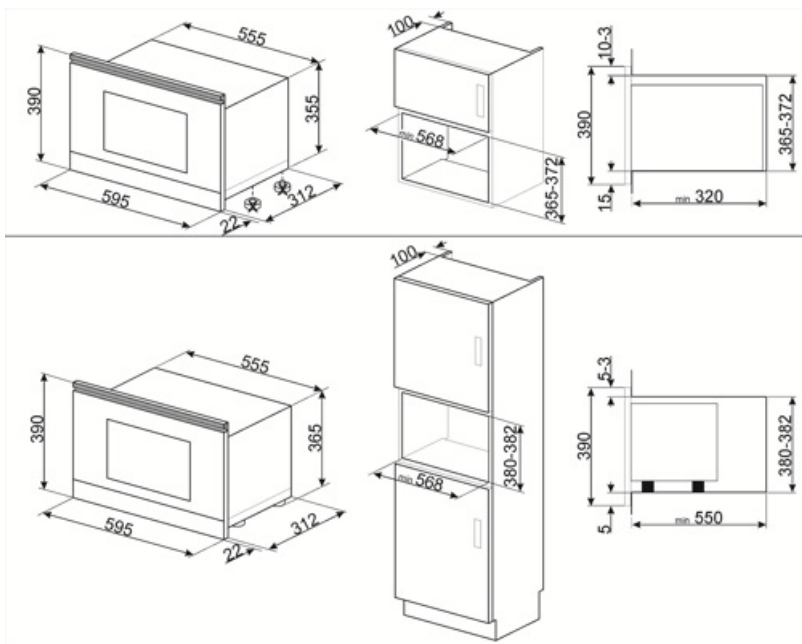







Not included accessories

KITMP38

Profilé supérieur pour modifier la hauteur de façade de 39 cm à 38 cm



Symbols glossary

-  Base céramique : La base céramique du four à micro-ondes ne prévoit pas de plateau tournant. La chaleur étant constamment et directement diffusée depuis la base, permet une cuisson plus uniforme et avec une plus grande économie d'énergie. La surface lisse assure également un nettoyage meilleur et plus immédiat de l'intérieur.
-  Le micro-ondes vous permet de cuisiner en très peu de temps et avec une économie d'énergie considérable, ne nécessitant pas de préchauffage.
-  Micro-ondes : en pénétrant directement dans les aliments, les micro-ondes vous permettent de cuisiner en très peu de temps et avec une économie d'énergie considérable. Adaptées à la cuisson sans graisse, elles conviennent aussi bien à la décongélation qu'au réchauffement des aliments, tout en conservant intacte l'apparence et le parfum d'origine. La fonction micro-ondes peut également être combinée avec des fonctions traditionnelles, avec tous les avantages qui en découlent. Idéal pour tous les types d'aliments.
-  Verrouillage commandes : L'option verrouillage des commandes, présente sur différents types de produits, permet de verrouiller toutes les fonctions et programmes sélectionnés ainsi que les commandes, pour une sécurité totale, notamment en présence d'enfants.
-  Porte double vitre
-  Indique le volume utile de la cavité du four.

Benefit (TT)

Electronic control

Timely temperature management and heat uniformity

Child control lock

Thanks to the child safety lock, the microwave provides peace of mind for parents while improving overall safety in the home environment