

MP822NAO

Volume utile

22 l



Famiglia

Microonde

Categoria

Da incasso

Installazione

Sottopensile

Alimentazione

Elettrico

Metodo di Cottura

Microonde

Controllo

Elettronico



Comandi

Comandi

Manopole

Manopole

Coloniale

Apertura

Tasto meccanico

Colore manopole

Ottone

N° manopole

2

Opzioni



Programmatore Tempo

Elettronico

Opzione Show Room

Sì

Opzioni di

Inizio e fine

Demo

programmazione tempo

Blocco Tasti/ Sicurezza

Sì

Allarme acustico di fine

Sì

Bambini

cottura

Caratteristiche Tecniche



Materiale della cavità

Acciaio Inox

N° vetri porta totale

2

N° di luci

1

Termostato di sicurezza

Sì

Tipo di luce

Incandescenza

Sistema di

Tangenziale

Potenza luce

20 W

raffreddamento

Base ceramica

Sì

Schermo protettivo

Sì

Accensione luce

Sì

Interruzione microonde

Sì

all'apertura porta

all'apertura della porta

Apertura porta

A bandiera

Dimensioni utili interno
cavità (hxlxp)

220x350x280 mm

Potenza resa microonde

850 W

Collegamento Elettrico

Dati nominali di collegamento elettrico

2700 W

Corrente (A)

11,7 A

Tensione (V)

220-240 V

Frequenza (Hz)

50 Hz

Lunghezza cavo di alimentazione

150 cm

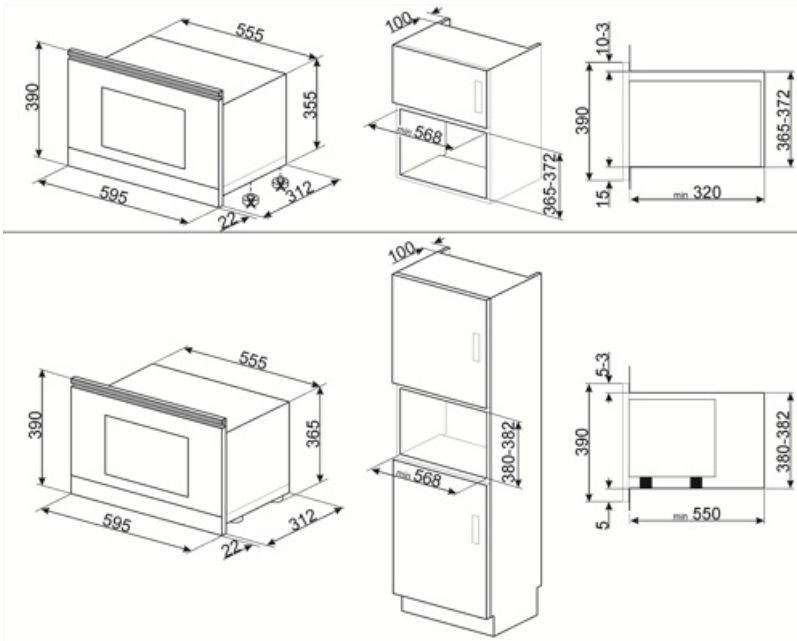







Accessori non inclusi

KITMP38

Listello per modificare l'altezza del prodotto da 39 cm a 38 cm



Glossario simboli

- | | |
|---|--|
|  <p>Base in vetroceramica: La base in vetroceramica nel forno a microonde non prevede la presenza del piatto girevole. Questa, diffondendo il calore in modo costante e direttamente dalla base, permette una cottura più uniforme e con un maggiore risparmio energetico. La superficie liscia garantisce anche una migliore e più immediata pulizia dell'interno.</p> |  <p>Blocco comandi: L'opzione blocco comandi, presente su diverse tipologie di prodotti, permette di bloccare tutte le funzioni e i programmi impostati, nonché i comandi, per una totale sicurezza soprattutto in presenza di bambini.</p> |
|  <p>Il forno a microonde permette di cucinare in tempi molto brevi e con un notevole risparmio di energia, non necessitando di preriscaldamento.</p> |  <p>Porta doppio vetro: Porta doppio vetro</p> |
|  <p>Microonde: penetrando direttamente nel cibo, le microonde consentono di cucinare in tempi molto brevi e con un notevole risparmio di energia. Adatte per cuocere senza grassi, sono inoltre indicate per scongelare ed anche per riscaldare i cibi, mantenendone intatti sia l'aspetto originario che la fragranza. Anche la funzione microonde può essere combinata con le funzioni tradizionali, con tutti i vantaggi che ne derivano. Ideale per tutti i tipi di cibi.</p> |  <p>Indica il volume utile della cavità del forno.</p> |