

# MP82NPO

Použitelné množství

22 l



Skupina výrobků

Mikrovlnná trouba

Kategorie

Vestavěný

Instalace

Pod skříňkou

Power supply

Electric

Cooking Method

Mikrovlnná trouba

Pokud "YES", ovládání

Elektronické

předchozí/další bude odebráno



## Ovládání

Typ nastavení ovládání

Ovládací knoflíky

Control knobs

Colonial

Otvor

Mechanické tlačítko

Barva ovládacích prvků

Krémová

Počet ovládacích prvků

2

## Možnosti



Časovač

Elektronické

Možnost předvádění v showroomu

Ano

Možnosti nastavení času

Start a stop

Akustický alarm konce vaření

Ano

Zámek ovládacích prvků/dětská pojistka

Ano

## Technické parametry



Materiál vnitřní části

Nerezová ocel

Celkový počet dveřních skel

2

Počet světel

1

Bezpečnostní termostat

Ano

Typ osvětlení

Žárovkové osvětlení

Chladicí systém

Tečna

Výkon osvětlení

20 W

Ochrana mikrovlnné clony

Ano

Keramický podstavec

Ano

Mikrovlnná trouba se zastaví při otevření dvířek

Ano

Světlo při otevření dvířek

Ano

Otevírání dvířek

Boční otevírání

Rozměry použitelného vnitřního prostoru (V x Š x H) 220x350x280 mm

Efektivní výkon mikrovlnné trouby 850 W

## Elektrické připojení

Jmenovitý příkon 2700 W  
Stávající 11,7 A  
Napětí (V) 220-240 V

Kmitočet (Hz) 50 Hz  
Power supply cable length 150 cm

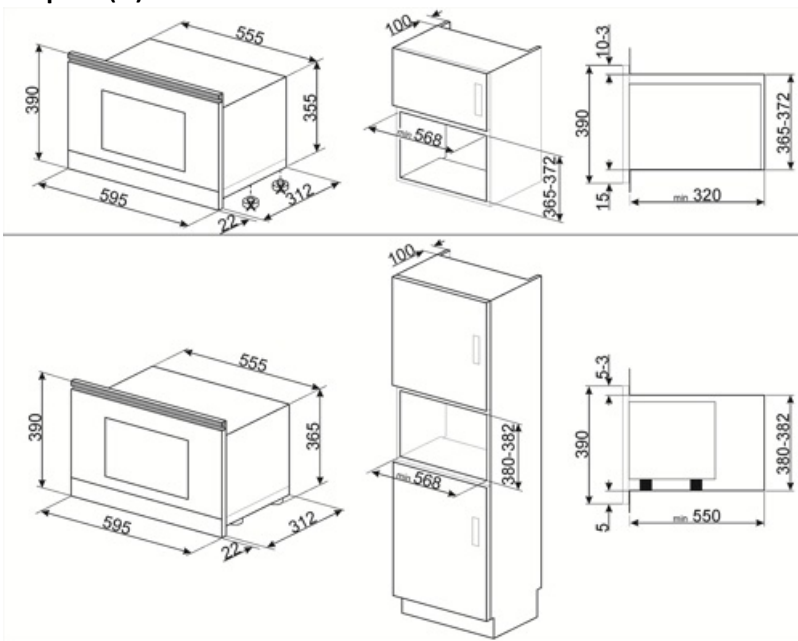

---

## Not included accessories







---

### KITMP38

Tenká lišta pro změnu výšky mikrovlnné trouby z 39 cm na 38 cm



## Symbols glossary

- |  |   |   |  |
|--|---|---|--|
|  | Keramická základna Surfaceplus: Keramická základna Surfaceplus pro mikrovlnnou troubu – není nutná točna a celý povrch lze použít pro vaření.   |  | Dětský zámek: některé modely jsou vybaveny zařízením pro uzamčení programu/cyklu, takže jej nelze omylem změnit. |
|  | Mikrovlnná energie dramaticky zkracuje dobu vaření a přináší úspory energie.  |  | Dvířka s dvojitým sklem: Počet skel dvířek.  |
|  | Mikrovlnná trouba: Mikrovlny pronikající přímo do jídla a zajišťují velmi rychlé vaření se značnými úsporami energie. Vhodné pro vaření bez tuku, jsou také schopny rozmrazovat a ohřívat potraviny bez změny jejich původního vzhledu a aroma. Mikrovlnnou funkci lze také kombinovat s konvenčními funkcemi se všemi výslednými výhodami. Ideální pro všechny druhy potravin. |  | Objem udává množství použitelného prostoru v troubě v litrech.   |

---

## Benefit (TT)

---

### **Electronic control**

Timely temperature management and heat uniformity

### **Child control lock**

Thanks to the child safety lock, the microwave provides peace of mind for parents while improving overall safety in the home environment