

MP82NPO

Brugbart volumen

22 l



Produktfamilie

Mikrobølge

Kategori

Indbygget

Installation

Overskab

Energiltførsel

Elektrisk

Tilberedningsmetode

Mikrobølge

Ovnbetjening

Elektronisk



Betjeninger

Type af betjeningsindstilling

Betjeningsknapper

Betjeningsknapper
Farve på knapper

Colonial
Creme

Åbning

Mekanisk knap

Ant. knapper

2

Valgmuligheder



Timer

Elektronisk

Udstillingstilstand Ja

Timerindstillinger

Forsinket start og slut på tilberedning

Bejteningslås/børnesikring Ja

Lydalarm for endt tilberedning

Ja

Tekniske egenskaber



Ovnrum materiale

Rustfrit stål

Samlet antal lågeglas 2

Antal lamper

1

Sikkerhedstermostat Ja

Lampetype

Glødepære

Kølesystem Tangentiel

Lys, effekt

20 W

Beskyttelsesskærm til mikrobølgeovn Ja

Keramisk base

Ja

Mikrobølgeovn standser, Ja

Belysning når lågen åbnes

Ja

når lågen åbnes

Lågeåbning

Side-åbning

Nettodimensioner for indvendigt rum (HxBxD) 220x350x280 mm

Mikrobølgeovn
udgangseffekt

850 W

Elektrisk tilslutning

Elektrisk tilslutning,
normering (W)
Nuværende
Spænding (V)

2700 W
11,7 A
220-240 V

Frekvens (Hz)
Kabellængde

50 Hz
150 cm

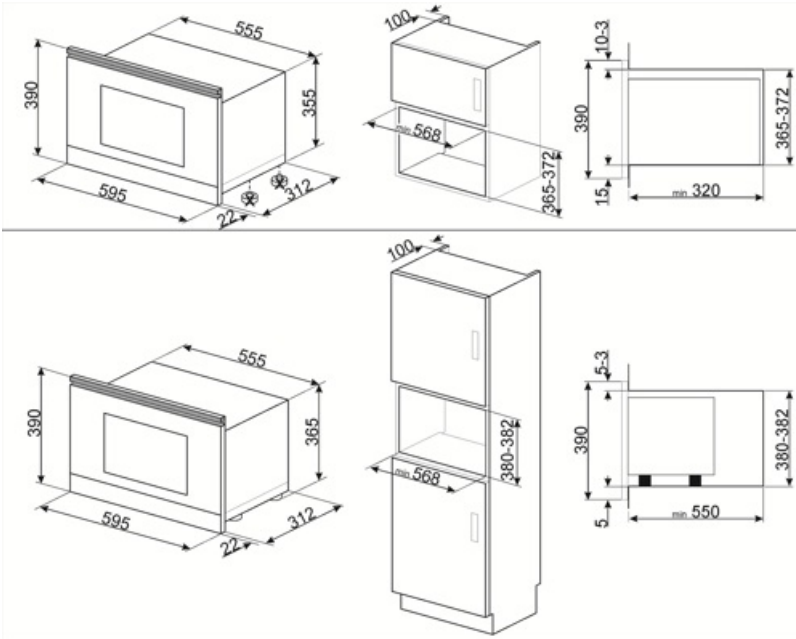







Not included accessories

KITMP38

Tynd stang til at skifte mikrobølgeovnes højde fra 39 cm til 38 cm



Symbols glossary

- | | | | |
|--|--|---|---|
|  | Surfaceplus keramisk base: Surfaceplus keramisk base til en mikrobølgeovn - der kræves ingen drejeskive, og hele overfladen kan bruges til madlavning. |  | Børnesikring: nogle modeller er udstyret med en enhed til at låse programmet / cyklussen, så det ikke på uheldigvis kan ændres. |
|  | Mikrobølgeenergi forkorter tilberedningstiderne drastisk og giver energibesparelser. |  | Dobbelte glaslåger: Antal glaslåger. |
|  | Mikroovn: Mikrobølger trænger direkte ind i maden og tilbereder meget hurtigt og med betydelige energibesparelser. Velegnet til madlavning uden fedt, de er også i stand til at tø og opvarme mad uden at ændre dets oprindelige udseende og aroma. Mikrobølgefunktionen kan også kombineres med konventionelle funktioner med alle de resulterende fordele. Ideel til alle typer mad. |  | Kapaciteten angiver mængden af anvendelig plads i ovnrummet i liter. |