

MP822NPO

Kullanılabilir hacim

22 l

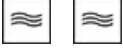

Ürün Ailesi

Mikrodalga fırınlar

Kategori

Ankastre

Kurulum

Dolap altı

Güç kaynağı

Elektrik

Piştirme metodu

Mikrodalga fırınlar

Kontrol

Elektronik



Kumandalar

Kontrol ayarı türü

Kumanda düğmeleri

Control knobs

Colonial

Açılma

Mekanik tuş

Kumandaların rengi

Krem

Kumanda sayısı

2

Seçenekler



Timer

Elektronik

Showroom demo

Evet

Zaman ayarlama seçenekleri

Başlatma ve durdurma

seçeneği

Kontrol Kilidi / Çocuk

Evet

Piştirme sonu sesli alarmı

Evet

Güvenlik

Teknik özellikler



Boşluk malzemesi

Paslanmaz çelik

Kapı camlarının toplam

2

Işık sayısı

1

sayısı

Işık tipi

Akkor

Güvenlik Termostatı

Evet

Işık gücü

20 W

Soğutma sistemi

Teğetsel

Seramik taban

Evet

Mikrodalga ekran

Evet

Kapı açıldığında yanar

Evet

koruması

Kapı açıldığında mikrodalga durur

Evet

Kapı açma

Yandan açılır

Kullanılabilir boşluk alanı ebatları (YxGxD)

220x350x280 mm

Mikrodalga efektif güç

850 W

Elektrik Bağlantısı

Nominal güç	2700 W	Frekans (Hz)	50 Hz
Akım	11,7 A	Güç kaynağı kablo uzunluğu	150 cm
Voltaj (V)	220-240 V		

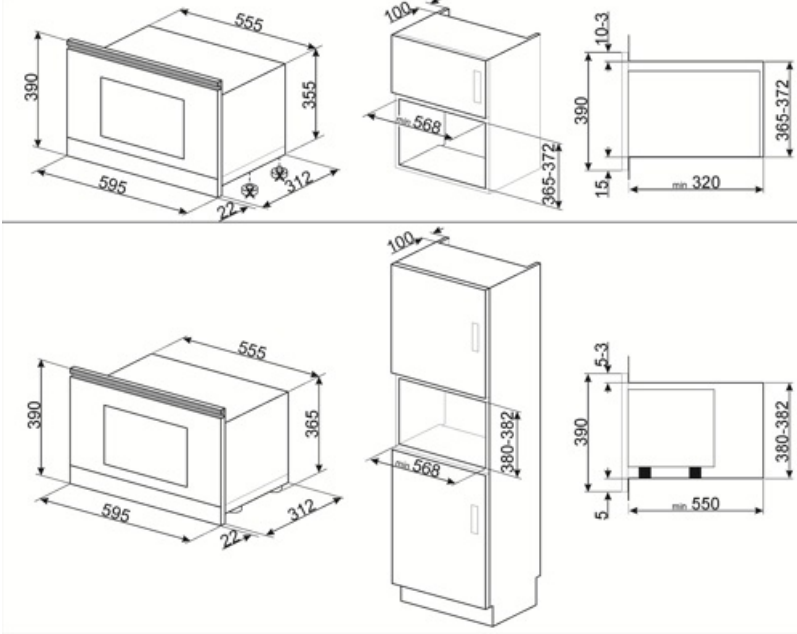







Not included accessories

KITMP38

Mikrodalga fırın yüksekliğini 39 cm'den 38 cm'ye deęiřtirmek için ince çubuk



Symbols glossary

-  Surfaceplus seramik taban: Bir mikrodalga fırın için Surfaceplus seramik taban - döner tabla gerekmez ve tüm yüzey yemek pişirmek için kullanılabilir.
-  Mikrodalga enerjisi pişirme sürelerini önemli ölçüde kısaltır ve enerji tasarrufu sağlar.
-  Mikrodalga: Doğrudan yiyeceğe nüfuz eden mikrodalgalar çok hızlı pişer ve önemli ölçüde enerji tasarrufu sağlar. Yağsız pişirmeye uygundur, aynı zamanda orijinal görünümünü ve aromasını değiştirmeden yiyecekleri çözebilir ve ısıtabilirler. Mikrodalga fonksiyonu, elde edilen tüm avantajlarla birlikte geleneksel fonksiyonlarla da birleştirilebilir. Her tür yemek için idealdir.
-  Çocuk kilidi: Bazı modellerde programı / çevrimi kilitlemek için bir cihaz bulunur, böylece yanlışlıkla değiştirilemez.
-  Çift camlı kapılar: Camlı kapı sayısı.
-  Kapasite, litre cinsinden fırın boşluğundaki kullanılabilir alan miktarını gösterir.