

## PX375

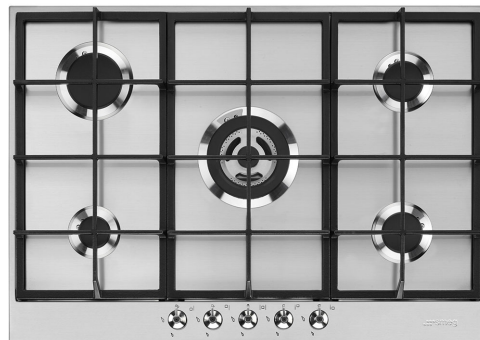

<b>Семейство продуктов</b>	Варочная поверхность
<b>Тип встраивания</b>	Традиционный
<b>Размеры</b>	70/75 cm
<b>Источник питания</b>	Газ
<b>Тип</b>	Газ
<b>EAN-код</b>	8017709252090



## Эстетика



<b>Эстетика</b>	Classica
<b>Цвет</b>	Нержавеющая сталь
<b>Отделка</b>	Матовая
<b>Материал</b>	Нержавеющая сталь
<b>Тип нержавеющей стали</b>	Матовая
<b>Серия</b>	Новый
<b>Решетки</b>	Чугунные
<b>Горелки</b>	Smeg Contemporanea
<b>Материал горелок</b>	Алюминий
<b>Тип управления</b>	Поворотные переключатели
<b>Расположение переключателей</b>	Фронтальное
<b>Количество переключателей</b>	5
<b>Цвет переключателей</b>	Эффект нержавеющей стали
<b>Цвет сериографии</b>	Черный

## Программы/ функции

<b>Количество газовых зон приготовления</b>	5
<b>Количество зон приготовления</b>	5

## Опции



<b>Стандартный вырез</b>	478-482x555-560 мм
--------------------------	--------------------

## Технические характеристики

UR

Фронтальная левая - Газ - вспомогательная - 1.10 кВт

Задняя левая - Газ - быстрая - 2.60 кВт

Центральная - Газ - ультрабыстрая - 4.00 кВт

Задняя правая - Газ - полубыстрая - 1.80 кВт

Фронтальная правая - Газ - полубыстрая - 1.80 кВт

<b>Газ-контроль</b>	Да	<b>Автоматический электроподжиг</b>	Да
---------------------	----	-------------------------------------	----

## Электрическое подключение

<b>Номинальная мощность</b>	1 Вт	<b>Частота тока</b>	50/60 Гц
<b>Напряжение</b>	220-240 В	<b>Длина электрического кабеля</b>	120 см
<b>Тип электрического кабеля</b>	Однофазное	<b>Тип электрической вилки</b>	No

## Подключение к газу

<b>Тип газа</b>	G20 природный газ	<b>Подключение к газу</b>	Коническое
<b>Подключение к газу</b>	Цилиндрическое	<b>Номинальная мощность газа</b>	11300 Вт
<b>Жиклеры для других типов газа в комплекте</b>	G30 GPL сжиженный газ		

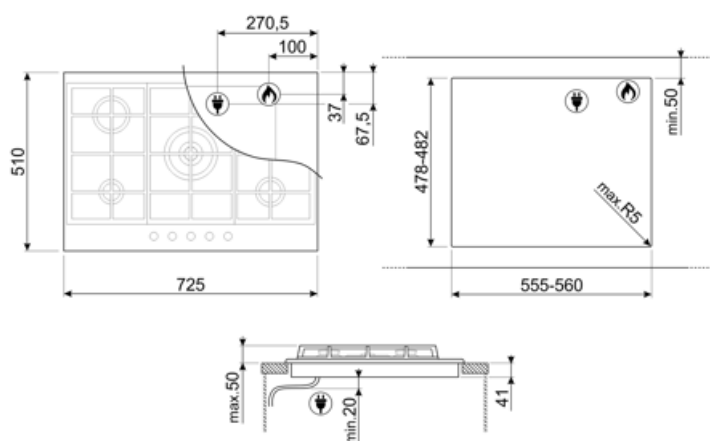

---

## Not included accessories

---



**GRW**  
Решетка Wok



**TPK**  
Гриль Террапуаки







**WOKGHU**  
Чугунное кольцо WOK

---

## Symbols glossary

---

- |                                                                                  |                                                                                                    |                                                                                   |                                                                                    |
|----------------------------------------------------------------------------------|----------------------------------------------------------------------------------------------------|-----------------------------------------------------------------------------------|------------------------------------------------------------------------------------|
|  | Стандартная установка: традиционная установка в столешницу, подходит для любых кухонных гарнитуров |  | Чугунные решетки: максимальная стабильность и прочность.                           |
|  | Стандартный размер выреза                                                                          |  | Ультрабыстрая горелка: мощные сверхбыстрые горелки обеспечивают мощность до 5 кВт. |
|  | Поворотные переключатели                                                                           |                                                                                   |                                                                                    |