

RC21XDNMC



Famille	Réfrigérateurs
Installation	Pose libre
Catégorie	Combiné
Largeur de référence	Jusqu'à 60
Hauteur de référence	160 - 200
Type de refroidissement	Froid ventilé total
Dégivrage	Automatique
Type de charnières	Standard
Position des charnières	Droite
Porte réversible	Oui
Code EAN	8017709343415



Esthétique



Esthétique	Universel	Couleur des parois latérales	Gris métal
Couleur	Effet inox	Logo	Appliqué
Matériau de la porte	Effet inox	Couleur des finitions des balconnets	Gris métal
Poignée	Intégrée	Couleur des finitions des tiroirs	Gris métal
Type de poignée	Fixe	Couleur des finitions des clayettes en verre	Chromé
Couleur du logo	Chromé	Afficheur	LED
Matériau des parois latérales	Tôle d'acier	Position de l'afficheur	Externe (sur la porte)

Caractéristiques réfrigérateur



Nombre de clayettes réglables	3	Type de dessus bac à légumes	Verre
Nombre de bacs à légumes	1	Nombre de lampes	1
Type de clayettes réglables	Verre	Zone Extra Fresh 0°C	Oui
Type de bac à légumes	Sur glissières/rails	Eclairage interne réfrigérateur	Oui
Dessus bac à légumes	Oui	Type d'éclairage interne réfrigérateur	LED
Clayette porte-bouteilles	Oui		

Contre-porte réfrigérateur

Nombre de balconnets réglables 3

Nombre de balconnets porte-bouteilles 1

Autres caractéristiques réfrigérateur



Accessoires réfrigérateur

Airplus, système d'aération multiple

Boîte à fromage, Casier à oeufs

Métal

Ioniseur

Oui

Caractéristiques congélateur

Nombre de tiroirs 3

Autres caractéristiques congélateur

Accessoires congélateur 1 bac à glaçons

Autres caractéristiques techniques



Fonctions de l'afficheur

Zone convertible

Alarme température

Type de contrôle de la température

Nombre de compresseurs

Type de gaz réfrigérant

Type compresseur

Agent d'expansion pour mousses isolantes

Congélation rapide

Oui

Oui

Électronique

1

R600a

Compresseur à capacité variable (Inverter)

Cyclopentane

Performance / Etiquette énergétique - Reg. 2019



Consommation d'énergie annuelle 169 kWh/a

Classe énergétique C

Classe d'émissions acoustiques dans l'air B

Volume net total 361 l

Niveau sonore 35 dB(A) re 1 pW

Autonomie en cas de coupure de courant 9 h

4 étoiles - Capacité de congélation 13.0 Kg/24h

Classe climatique SN, N, ST, T

EEL 64 %

Somme des volumes du (des) compartiment(s) congélation 106 l







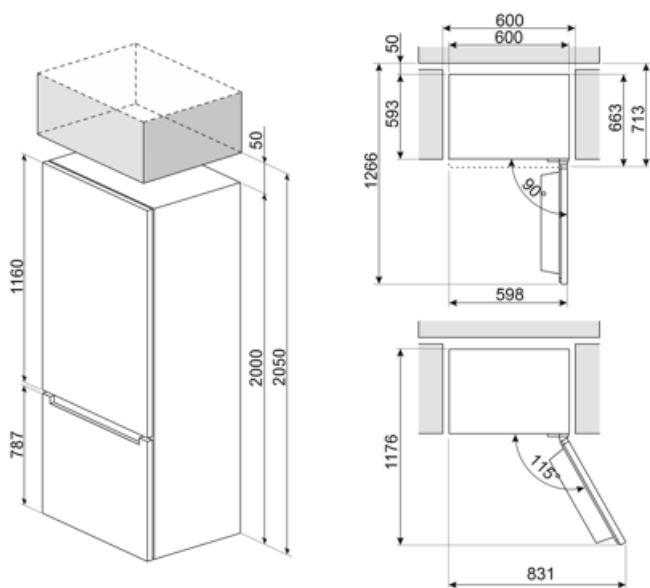

Somme des volumes du (des) compartiment(s) Extra Fresh et du (des) compartiment(s) frais 255 l

Raccordement électrique

Type de prise	(F;E) Schuko	Tension	220-240 V
Puissance nominale	200 W	Fréquence	50 Hz
Intensité	0,9 A	Longueur du câble d'alimentation	200 cm



Symbols glossary

-  Le système ioniseur de Smeg améliore la qualité de l'air à l'intérieur de la cellule. Grâce à la génération d'ions chargés négativement et libérés à l'intérieur du réfrigérateur, le système neutralise les poussières désagréables.
-  Classe énergétique C
-  Congélation rapide : La fonction de congélation rapide permet de congeler de grandes quantités d'aliments frais en très peu de temps. En l'activant quelques heures avant, le congélateur abaisse la température et, après quelques heures, reprend automatiquement son fonctionnement normal.
-  Zone Extra Fresh 0°C : Dans la Zone Extra Fresh 0°C, une température interne constante entre 0°C et +3°C est maintenue, ce qui n'altère pas les qualités organoleptiques de l'aliment et permet de le conserver frais même après plusieurs jours. Il est idéal pour conserver le poisson, la viande, les produits laitiers et les aliments facilement périssables.
-  L'évolution de Smeg vers des modèles plus intelligents et plus écologiques a conduit au choix de la technologie Inverter, qui réduit considérablement la consommation.
-  Dégivrage automatique : Le réfrigérateur se dégivre automatiquement. L'eau issue de ce dégivrage ne doit pas être récupérée car le réfrigérateur est équipé d'un système d'évaporation.
-  Afficheur LED : Pour optimiser les performances et simplifier au maximum l'utilisation de l'appareil, certaines machines à laver et certains réfrigérateurs sont équipés d'un afficheur LED qui permet de visualiser l'état de fonctionnement du produit.
-  Eclairage intérieur LED : L'éclairage intérieur LED assure à la fois des économies d'énergie et un éclairage d'ambiance.
-  Système de refroidissement Multiflow : le système de ventilation Multiflow permet une distribution uniforme de l'air frais autour du réfrigérateur. Le panneau en acier inoxydable donne un aspect plus premium à l'appareil.