

S9F174DND



Produktgrupp	Frys
Installation	Integrerad
Nischmått vid inbyggnad	178
Kategori	En dörr
Referensbredd	Upp till 60
Referenshöjd	160 – 200
Typ av kylning	No Frost
Typ av gångjärn	Door to door
Gångjärnens position	Höger
Omhängningsbar dörr	Ja



Estetisk linje



Estetik	Universiell	Logga	Med screentryck
Färg	Vit	Dekorfärg på lådor	Silver
Material sidor	Stål	Display	Touch LCD
Färg sidor	Vit		

Inredning frys

Antal lådor	5
Antal fack med lock	2

Andra tekniska egenskaper



Tillbehör frys	Isfack	Antal kompressorer	1
Funktionsdisplay	Snabbfrysning, Barnlås, Temperaturalarm, Kyltimer	Typ av kylgas	R600a
Snabbfrysningsknapp	Ja	Typ av kompressor	Inverter
Larm vid öppen dörr	Ja	Mängd kylmedel (gr)	55 g
Temperaturlarm	Ja	Skummedel	cyklopentan
Typ av temperaturkontroll	Elektronisk	Maxvikt dörrpanel (freezer)	25 kg

Prestanda/Energimärkning – Reg. 2019







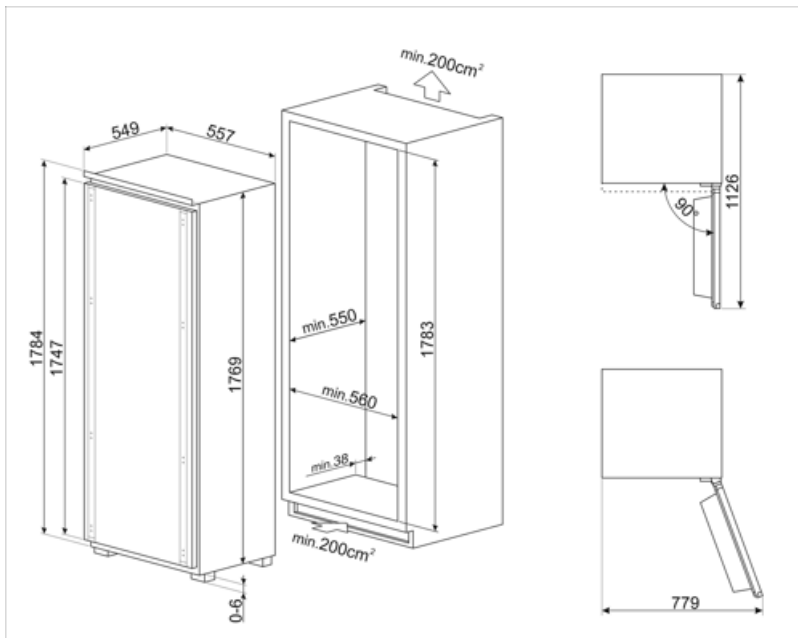

Årlig energiförbrukning	189 kWh/a	Kapacitet vid strömavbrott	10 h
Totalvolym (dm³ eller liter)	212 l	Fyra stjärnor – Fryskapacitet	18.5 Kg/24h
Energiklass	D	Klimatklass	SN, N, ST, T
Utsläppsklass för luftburet akustiskt buller	B	EEl	80 %
Summan av frysfackets/frysfackens volymer	212 l		

Elektrisk anslutning

Typ av kontakt	(F;E) Eurokontakt	Spänning	230-240 V
Anslutningseffekt	140 W	Frekvens	50 Hz
Ström	1 A	Sladdens längd	240 cm



Symbols glossary

	Barnlås: vissa modeller är utrustade med en anordning för att låsa programmet / cykeln så att det inte kan ändras av misstag.		Energieffektivitetsklass D
	LCD-display: för att optimera prestanda och förenkla användningen av apparaten.		Snabbfrysning: Snabbfrysningsfunktionen sänker temperaturen i facket när den aktiveras några timmar före användning.
	Smegs utveckling mot intelligentare och mer miljövänliga modeller har lett till valet av Inverter-teknik som minskar förbrukningen betydligt.		Inbyggd nisch
	No Frost: Systemen No Frost och Frost Free förhindrar isbildning så att ingen avfrostning krävs.		