

# SAB4304X



<b>Familia</b>	Abatidor
<b>Categoría</b>	Compacto 45 cm
<b>Vitality system</b>	Si
<b>Alimentación</b>	Eléctrico
<b>Sistema de refrigeración</b>	Ventilado



## Estética

<b>Estética</b>	Clásica	<b>Tipo de inox</b>	Cepillado
<b>Color</b>	Acero inoxidable	<b>Tipo de vidrio</b>	Nerovista
<b>Acabado</b>	Anti-huellas	<b>Puerta</b>	Con 2 bandas horizontales
<b>Diseño</b>	Plato	<b>Tirador</b>	Clásica
<b>Acabado componentes</b>	Acero inoxidable	<b>Color del tirador</b>	Efecto inox
<b>Material</b>	Acero inoxidable	<b>Logo</b>	Embutido

## Programas/Funciones

<b>Programas automáticos</b>	52
<b>Número de funciones de cocción</b>	5
<b>N. funciones de frío</b>	5
<b>Limpieza automática</b>	

### Funciones frías

Congelación	Conservación	Enfriamiento
Enfriar botellas	Pre-enfriamiento	

### Funciones de calentamiento

Cocción a baja temperatura	Descongelación por tiempo	Fermentación
Listo para comer	Descongelación por peso	

## Mandos



<b>Display / Reloj</b>	Pantalla táctil gráfica en color TFT	<b>Display idiomas</b>	IT, EN, FR, NL, SP, PT, SWE, RU, DE, DA, NO, PL, FI
<b>Nº de idiomas en el display</b>	13	<b>Ajustes</b>	Control táctil

## Opciones



<b>Alarma apertura puerta</b>	Si	<b>Cocción con termómetro sonda</b>	Si
<b>Cuentaminutos</b>	Electrónico	<b>Enfriamiento con sonda</b>	Si
<b>Programador</b>	1	<b>Opción Show Room Demo</b>	Si
<b>Bloqueo de teclas/Modo seguridad para niños</b>	Si	<b>Tonos</b>	Estándar
<b>Otras funciones</b>	Ajustes del reloj, Bloqueo para niños, Función demo, Ajuste de idioma, Pantalla de reloj digital, Tonos	<b>Cronología</b>	Sí, las últimas 10 funciones utilizadas

## Características técnicas

<b>Tipo de compresor</b>	Estándar	<b>N.º de luces</b>	1
<b>Tipo de gas refrigerante</b>	R290	<b>Tipo de Luz</b>	Halógenas
<b>Cantidad de refrigerante</b>	130 g	<b>Potencia luz</b>	20 W
<b>Rumorosidad</b>	48 dBA	<b>Encendido de la luz al abrir la puerta</b>	Si
<b>Regulación de la temperatura</b>	Electrónica	<b>Resistencia superior - Potencia</b>	250 W
<b>Temperatura mínima</b>	-35 °C	<b>Apertura de la puerta</b>	Frontal
<b>Temperatura máxima</b>	75 °C	<b>Termostato de seguridad</b>	Si
<b>Material de la cavidad</b>	Acero inoxidable	<b>Interrupción de resistencias al abrir la puerta</b>	Si
<b>N.º de estantes</b>	3	<b>Dimensiones útiles interior cavidad (axlpx)</b>	225 x 475 x 360 mm
<b>Tipo de estantes</b>	Bastidores de metal		

## Equipo accesorios incluidos

<b>Bandeja con tope posterior</b>	1	<b>Otro</b>	Microfiber cloth
<b>Sonda de temperatura EasyFit</b>	Si		

## Conexión eléctrica

<b>Enchufe</b>	Schuko (F;E)	<b>Corriente</b>	2,5 A
<b>Tensión</b>	220-240 V	<b>Frecuencia (Hz)</b>	50 Hz
<b>Datos nominales de conexión eléctrica</b>	270 W	<b>Longitud del cable de alimentación</b>	200 cm

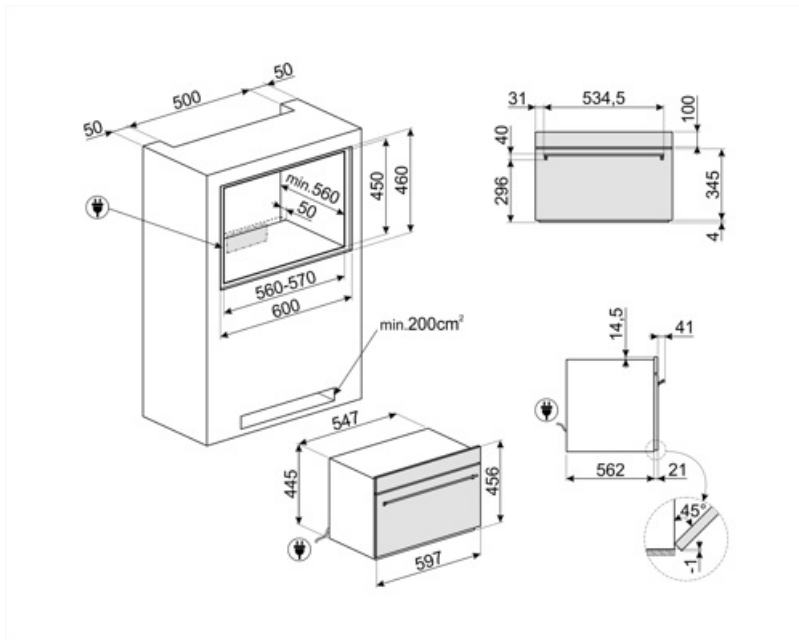

---

## Not included accessories



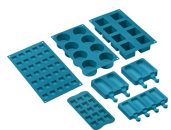













---



### SMOLD

Set de 7 moldes de silicona para helados, polos, bombones, cubitos de hielo o para racionar comida. Utilizable de -60 ° C a + 230 ° C

## Symbols glossary

 <p><b>Bloqueo de control:</b> la opción de bloqueo de mandos, presente en diferentes tipos de productos, le permite bloquear todas las funciones y programas establecidos, así como los controles, para una seguridad total, especialmente en presencia de niños.</p>	 <p><b>Abatidor:</b> permite que los alimentos se enfríen rápidamente, llevándolos de la temperatura de cocción a 3 ° C en menos de 90 minutos. También ayuda a prevenir el crecimiento bacteriano, prolongar la vida de los alimentos y mantener la calidad con el tiempo.</p>
 <p><b>Mantenimiento:</b> permite que la comida se mantenga a la temperatura deseada, para servirla mejor, mejorando los aromas y sabores.</p>	 <p><b>Preenfriamiento:</b> permite que la cavidad se enfríe a -30 ° C antes de insertar los alimentos en el equipo de enfriamiento rápido, para garantizar los mejores resultados de enfriamiento y congelación. Se recomienda realizar un ciclo de preenfriamiento de 15 minutos.</p>
 <p><b>Enfriador de botellas:</b> le permite enfriar rápidamente botellas de vino y bebidas (aproximadamente 1 ° por minuto) sin la necesidad de mantenerlas en el refrigerador en todo momento.</p>	 <p><b>Congelación:</b> permite congelar rápidamente los alimentos desde la temperatura de cocción hasta -18 ° C, en menos de 270 minutos. Los alimentos congelados pueden almacenarse hasta un 70% más y mantener las mismas características organolépticas y nutricionales de los alimentos frescos.</p>
 <p><b>Electric</b></p>	 <p><b>Antihuellas:</b> el tratamiento especial al que se somete el acero inoxidable evita la formación de halos y huellas digitales en la superficie y ayuda a mejorar su brillo.</p>
 <p><b>Limpieza automática:</b> un ciclo de secado de la cavidad a realizar con la puerta abierta, para eliminar cualquier condensación formada durante el uso.</p>	 <p><b>45 cm:</b> algunos modelos Smeg, de solo 45 cm de altura, representan la solución capaz de responder a los requisitos funcionales en espacios con altura reducida. Disponibles en varios tipos y con diferentes estéticas, ofrecen más opciones en equipos de cocina.</p>
 <p><b>Mandos Touch Control:</b> presentes en algunos modelos de hornos, placas, campanas y lavavajillas, activan la función con un simple toque.</p>	 <p><b>Ready to eat:</b> esta función especial le permite mantener la comida a temperatura de refrigerador todo el día y calentarla justo antes de regresar a casa, preparándola para ser consumida, a la temperatura óptima.</p>
 <p><b>Cocción a baja temperatura:</b> el equipo de enfriamiento rápido le permite cocinar alimentos a una temperatura constante, más baja que la utilizada para la cocción tradicional. La carne es más tierna y jugosa, mejorada al máximo en apariencia y sabor.</p>	 <p><b>Fermentación/ Yogur:</b> función que crea las condiciones perfectas para una fermentación correcta, manteniendo la masa a temperaturas controladas durante el tiempo deseado, evitando cambios repentinos en los niveles de humedad. Esta función también permite la creación de yogurt casero genuino.</p>
 <p><b>Descongelar por tiempo:</b> es posible descongelar alimentos de manera rápida y homogénea, sin comprometer su calidad ni alterar sus sabores y consistencia. Gracias a la temperatura siempre controlada, se conserva el sabor y la textura originales de los alimentos.</p>	 <p><b>Descongelación por peso:</b> es posible descongelar alimentos de forma rápida y homogénea, sin comprometer su calidad ni alterar sus sabores y consistencia. Gracias a la temperatura siempre controlada, se conserva el sabor y la textura originales de los alimentos.</p>

---

## Benefit (TT)

---

### **TFT touch display**

Full touch colour display for an easy and intuitive user interface

With its intuitive, full-colour interface, it offers an immediate and simple user experience, allowing programmes and functions to be selected quickly. Touch controls provide smooth and precise navigation, while the clear display of temperatures, times and settings ensures optimal control during each step of the process.

### **Removable temperature probe**

High precision and exceptional results with the removable temperature probe, enabling perfect and controlled cooking

Insert the temperature probe to monitor the food's internal temperature for perfect results. The slow cooking function enhances flavors and tenderness while preserving essential nutrients.

### **Vitality System**

The combined use of Smeg blast chiller, Galileo oven and vacuum drawer preserves organoleptic and nutritional qualities of food