

SAB4604NR

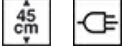

Ürün Ailesi

Kategori

Vitality (canlılık) sistemi

Güç kaynağı

Isı kaynağı

Soğutma tipi

Şok soğutucu

45 cm kompakt

Evet

Elektrik

Elektrik

Fan destekli

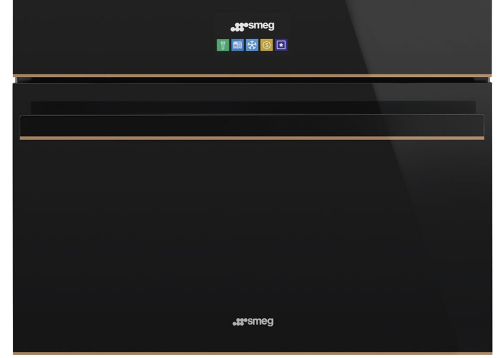

Estetik

Estetik

Dolce Stil Novo

Renk

Siyah

Son işlemler

Cam

Design

Flat

Bileşen kaplaması

Bakır

Malzeme

Cam

Cam tipi

Eclipse

Kapı

Tam cam

Kulp

Dolce Stil Novo

Kulp Rengi

Siyah

Logo

Applied

Program / Fonksiyonlar

Otomatik programlar

52

Sıcak fonksiyon sayısı

5

Soğuk fonksiyon sayısı

5

Otomatik temizleme



Soğuk fonksiyonlar



Derin Dondurucu



Koruma



Ön soğutma



Şişe Soğutma



Soğutma

Sıcak fonksiyonlar



Düşük Sıcaklıkta Pişirme



Zamana göre buz çözme



Mayalama



Yemeye hazır



Ağırlığa göre buz çözme

Kumandalar

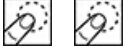

Ekran / Saat	TFT grafik, renkli dokunmatik ekran	Ekran dilleri	IT, EN, FR, NL, SP, PT, SWE, RU, DE, DA, NO, PL, FI
Ekran dillerinin sayısı	13	Kontrol ayarı	Dokunmatik kumanda

Seenekler



Kapısı açık alarmı	Evet	Prob termometre ile pişirme	Evet
Dakika sayacı	Elektronik	Prob ile soğutma	Evet
Timer	1	Showroom demo seçeneği	Evet
Kontrol Kilidi / Çocuk Güvenlik	Evet	Tonlar	Standart
Diğer seçenekler	Çocuk kilidi, Demo modu, Saat ayarları, Dil ayarı, Dijital saat ekranı, Tonlar	Kronoloji	Evet, kullanılan son 10 fonksiyon

Teknik özellikler

Kompresör tipi	Standart	Işık sayısı	1
Soğutucu gaz tipi	R290	Işık tipi	Halojen
Soğutucu Akışkan Miktarı	130 g	Işık gücü	20 W
Gürültü seviyesi	48 dBA	Kapı açıldığında yanar	Evet
Sıcaklık kontrolü	Elektronik	Üst ısıtma elemanı - Güç	250 W
Minimum Sıcaklık	-35 °C	Kapı açma tipi	Standart açılma
Maksimum sıcaklık	75 °C	Güvenlik Termostatı	Evet
Boşluk malzemesi	Paslanmaz çelik	Kapı açıldığında ısıtma beklemede	Evet
Raf sayısı	3	Usable cavity space dimensions (HxWxD)	225 x 475 x 360 mm
Raf tipi	Metal raflar		

Tedarike Dahil Aksesuarlar

Stop'lu ızgara	1	Diğer	Mikrofiber bez
Sıcaklık probu	Evet		

Elektrik Bağlantısı

Fiş	(F;E) Schuko	Akım	2,5 A
Voltaj	220-240 V	Frekans (Hz)	50 Hz
Elektrik bağlantısı derecesi (W)	270 W	Güç kaynağı kablo uzunluğu	200 cm

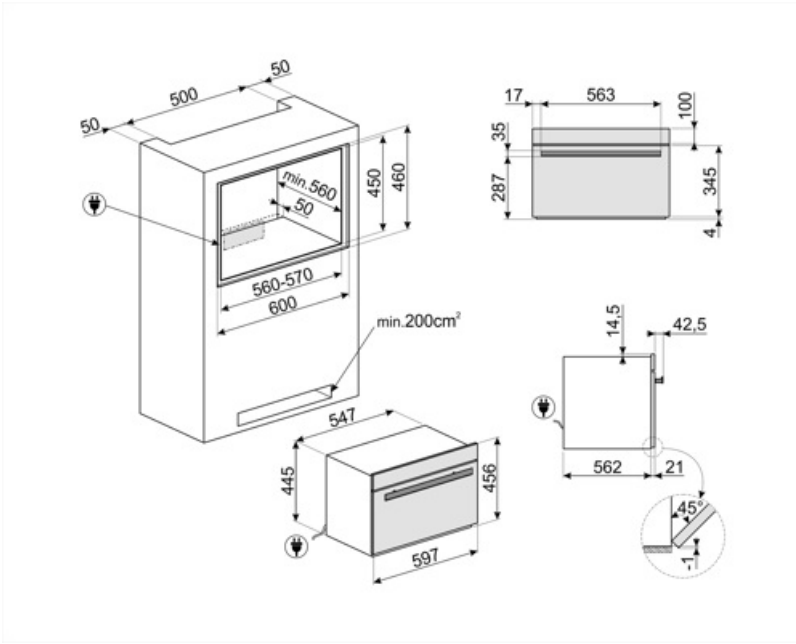



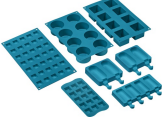











Not included accessories



SMOLD

Dondurma, şekerleme, pralin, buz küpleri veya yiyecekleri porsiyonlamak için 7 silikon kalıp seti.
-60 ° C ile 230 ° C arasında kullanılabilir

Symbols glossary

	<p>Çocuk kilidi: Bazı modellerde programı / çevrimi kilitlemek için bir cihaz bulunur, böylece yanlışlıkla değiştirilemez.</p>		<p>Soğutma: Bakteri üremesini önlemek, yiyeceğin ortalama ömrünü uzatmak ve yiyeceğin kalitesini değiştirmeden sürdürmek için yiyeceğin 90 dakikadan daha kısa sürede 80/90 ° C'den 3 ° C'ye hızlı bir şekilde soğutulmasını sağlar.</p>
	<p>Soğuk depolama: Gıdanın -35 ° C ile 75 ° C arasında istenilen sıcaklıkta tutulmasına ve tat ve aromaları arttırmak için en iyi şekilde servis edilmesine olanak tanır.</p>		<p>Ön soğutma: En iyi soğutma ve dondurma sonuçlarını sağlamak için, hızlı soğutucuya yiyecek koymadan önce boşluğun -30 ° C'ye kadar soğumasını sağlar. 15 dakikalık bir ön soğutma döngüsünün çalıştırılması önerilir.</p>
	<p>Şişe soğutma: Şarap ve içecek şişelerini hızlı bir şekilde soğutmak mümkündür, böylece şişelerin buzdolabına konması ihtiyacını azaltarak yerden tasarruf sağlar. İçeceklerin soğutulması dakikada yaklaşık 1 ° C'de gerçekleşir.</p>		<p>Gıdanın derin dondurulması, gıdanın ortalama ömrünü uzatmaya (% 70'e kadar daha fazla) ve aynı şekilde muhafaza etmeye izin veren çok hızlı bir işlemdir (0/90 ° C sıcaklıktan 270 dakikadan daha kısa sürede -18 ° C'ye) taze gıdanın organoleptik ve besinsel özellikleri, gıdanın liflerini bozan makro kristal oluşumunu engellediği için.</p>
	<p>Elektrik</p>		<p>Otomatik temizleme: Kullanım sırasında oluşan herhangi bir yoğuşmayı ortadan kaldırmak için kapı açıkken çalıştırılacak boşluğun bir kurutma döngüsü.</p>
	<p>45 cm yüksekliğe sahip kompakt cihazlar - küçük mutfak setlerinin işlevsel gereksinimlerini karşılamak için mükemmel çözüm. Çeşitli tiplerde ve farklı stillerde mevcuttur.</p>		<p>Dokunmatik kumandalar: Kullanımı kolay dokunmatik kumandalar, cihazın bir tuşa dokunarak programlanmasını sağlar.</p>
	<p>Yemeye hazır: Bu fonksiyon, yiyecekleri gün boyunca güvenli bir şekilde buzdolabı sıcaklığında tutmanıza ve siz dönmeden hemen önce ısıtarak sıcak, tüketilmeye hazır hale getirmenize olanak tanır.</p>		<p>Düşük sıcaklıkta pişirme: Bu işlev, yiyecekleri geleneksel pişirme sıcaklığından daha düşük sabit bir sıcaklıkta pişirmeyi içerir. Et, sadece bu pişirme tekniğinin elde edilmesine izin verdiği yumuşaklığı koruyarak daha yumuşak ve sulu sonuç verir.</p>
	<p>Hamur/Yoğurt mayalama: Bu fonksiyon, doğru mayalama için mükemmel koşulları oluşturmanıza, karışımı istenen süre için kontrollü sıcaklıklarda tutmanıza ve nem seviyelerinde ani değişikliklerden korunmasına olanak tanır. Bu özellik aynı zamanda gerçek ev yapımı yoğurt elde edilmesine de olanak tanır.</p>		<p>Zamana veya ağırlığa göre çözdürme: Yiyecekleri kısmen pişirmeden ve protein içeriğini etkilemeden ve kalitesinden ödün vermeden hızlı ve eşit bir şekilde çözdürmek mümkündür. Proses, yiyeceğin doğal nemini ve kokusunu koruyarak sıcaklığı kontrol eder.</p>
	<p>Zamana veya ağırlığa göre çözdürme: Yiyecekleri kısmen pişirmeden ve protein içeriğini etkilemeden ve kalitesinden ödün vermeden hızlı ve eşit bir şekilde çözdürmek mümkündür. Proses, yiyeceğin doğal nemini ve kokusunu koruyarak sıcaklığı kontrol eder.</p>		

Benefit (TT)

TFT dokunmatik ekran

Daha kolay ve sezgilerle anlaşılabilen kullanıcı arayüzü için tamamen dokunmatik renkli ekran

Sezgilerle anlaşılabilen, tam renkli arayüzüyle çabuk ve sade bir kullanıcı deneyimi sunarak, programların ve fonksiyonların hemen seçilmesine olanak tanır. Dokunmatik kontroller pürüzsüz ve net bir gezinme sağlarken, sıcaklıklar, süreler ve ayarların açık bir şekilde görüntülenmesi işlemin her adımında en uygun kontrolü sunar.

Çıkarılabilen sıcaklık probu

Kusursuz ve kontrol altında bir pişirme işlemi sağlamak için çıkarılabilen sıcaklık probuyla yüksek kesinlikte ve olağanüstü sonuçlar

Kusursuz sonuçlar elde etmek amacıyla yiyeceğin iç sıcaklığını takip etmek için sıcaklık probunu kullanın. Yavaş pişirme fonksiyonu aromaları ve yumuşaklığı artırırken, temel besin maddelerini korur.

Vitality System

The combined use of Smeg blast chiller, Galileo oven and vacuum drawer preserves organoleptic and nutritional qualities of food