

# SBC4104G

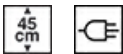

Οικογένεια προϊόντων

Κατηγορία

Vitality System

Παροχή ενέργειας

Πηγή θερμότητας

Τύπος ψύξης

Blast Chiller

45cm compact

Ναι

Ηλεκτρική

Ηλεκτρική

Υποβοήθηση ανεμιστήρα



## ΑΙΣΘΗΤΙΚΗ

Αισθητική

Χρώμα

Φινίρισμα

Design

Υλικό

Εναλλακτικά χρώματα διαθέσιμα

Linea

Neptune Grey

Ματ

Flat

Γυαλί

Ανοξειδωτο ασάλι, Καθαρό μαύρο, Neptune Grey, Nero Lucido

Τύπος γυαλιού

Χρώμα σειρογραφίας

Πόρτα

Λαβή

Χρώμα λαβής

Λογότυπος

Clear1

Μαύρο

Πλήρως γυάλινη

Linea minimal

Σατέν μέταλλο και μαύρο

Μεταξοτυπία

## Προγράμματα/Λειτουργίες

Αυτόματα προγράμματα

8

Αριθμός λειτουργιών θέρμανσης

6

Αριθμός λειτουργιών ψύχους

5

Αυτόματος καθαρισμός



Προσαρμόσιμες συνταγές

100

Λειτουργίες ψύχους



Βαθιά κατάψυξη



Προετοιμασία κατάψυξης



Συντήρηση



Ψύξη



Ψύξη φιαλών

## Λειτουργίες θέρμανσης



Μαγείρεμα σε χαμηλή θερμοκρασία



Φούσκωμα ζύμης



Αναθέρμανση φαγητού

Απόψυξη

Θέρμανση

Γιαούρτι

Πολλαπλών βημάτων

Ναι, έως 2 λειτουργίες

## ΧΕΙΡΙΣΜΟΣ



Οθόνη / Ρολόι

Γραφικά TFT, έγχρωμη οθόνη αφής

Χειρισμός

Χειριστήρια αφής

## ΕΠΙΛΟΓΕΣ



Ειδοποίηση ανοιχτής πόρτας

Ναι

Υπενθύμιση χρόνου

Ναι

Χρονοδιακόπτης

2

Κλειδώμα χειριστηρίων / Ασφάλεια παιδιών

Ναι

Μαγείρεμα με αισθητήρα θερμοκρασίας

Ναι

Ψύξη με θερμόμετρο αισθητήρα

Ναι

Επιλογή επίδειξης εκθεσιακού χώρου

Ναι

Ηχητική επιβεβαίωση

Πολυφωνικό

Ιστορικό τελευταία

Ναι, οι τελευταίες 10

επιλεγμένων λειτουργιών

Οδηγός αφής

Ναι, με παρατεταμένο πάτημα στην οθόνη

## ΤΕΧΝΙΚΑ ΧΑΡΑΚΤΗΡΙΣΤΙΚΑ



Τύπος μοτέρ

Standard

Τύπος ψυκτικού αερίου

R290

Refrigerant Quantity

58 g

Κλιματική κλάση

SN, N, ST, T

Έλεγχος θερμοκρασίας

Ηλεκτρονικός

Ελάχιστη θερμοκρασία

-28 °C

Μέγιστη θερμοκρασία

75 °C

Υλικό κοιλότητας

Ανοξείδωτο ατσάλι

Αριθμός ραφιών

3

Τύπος ραφιών

Μεταλλικές σχάρες

Αριθμός λαμπτήρων

1

Τύπος λαμπτήρων

Αλογόνου

Ισχύς λαμπτήρων

1 W

Ενεργοποίηση φωτισμού με το άνοιγμα της πόρτας

Ναι

Ισχύς άνω αντίστασης

250 W

Τύπος ανοίγματος πόρτας

Προς τα κάτω

Θερμοστάτης ασφαλείας

Ναι

Διακοπή θέρμανσης με το άνοιγμα της πόρτας

Ναι

Μικτή χωρητικότητα

34 λίτρα

## ΠΕΡΙΛΑΜΒΑΝΟΜΕΝΑ ΑΞΕΣΟΥΑΡ

Ράφι με προστασία πίσω

1

Πλέγμα σχάρας φιαλών

Ναι

Αισθητήρας

Ναι







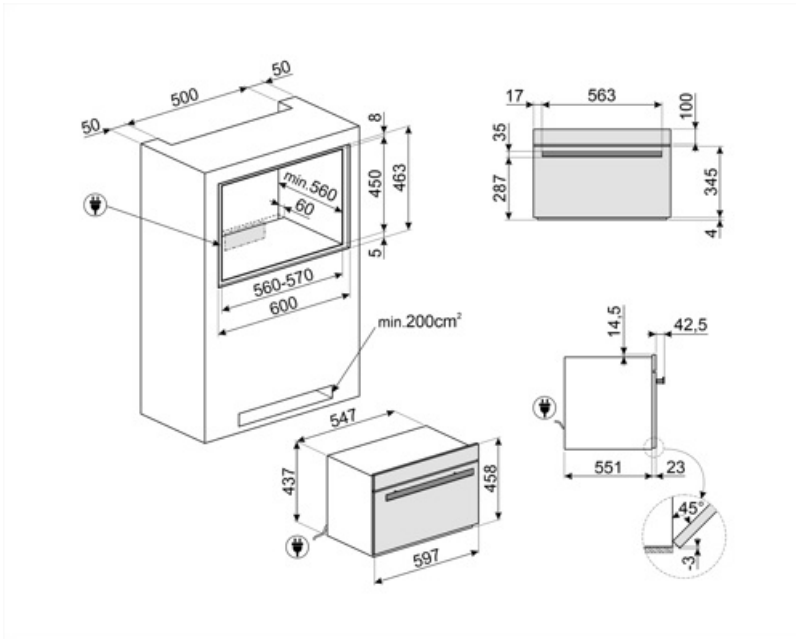







θερμοκρασίας κρέατος

## ΗΛΕΚΤΡΙΚΗ ΣΥΝΔΕΣΗ

<b>Φίς</b>	(F;E) Σούκο	<b>Ένταση ρεύματος</b>	2,5 A
<b>Τάση</b>	220-240 V	<b>Συχνότητα (Hz)</b>	50 Hz
<b>Ονομαστική ισχύς (W)</b>	270 W	<b>Μήκος καλωδίου τροφοδοσίας</b>	200 cm



## Symbols glossary

	Παιδική ασφάλεια: ορισμένα μοντέλα είναι εξοπλισμένα με συσκευή για το κλείδωμα του προγράμματος/κύκλου έτσι ώστε να μην μπορεί να αλλάξει κατά λάθος.		Ψύξη: Επιτρέπει την ταχεία ψύξη της τροφής, από τη θερμοκρασία των 80/90°C έως τους 3°C σε λιγότερο από 90 λεπτά, για την πρόληψη της ανάπτυξης βακτηρίων, την παράταση της μέσης διάρκειας ζωής της τροφής και τη διατήρηση αμετάβλητης ποιότητας της τροφής.
	Ψυχρή αποθήκευση: επιτρέπει τη διατήρηση της τροφής στην επιθυμητή θερμοκρασία μεταξύ -35°C και +75°C και το σερβίρισμα στα καλύτερά του για να ενισχύσει τις γεύσεις και τα αρώματα.		Προψύξη: επιτρέπει στην κοιλότητα να ψυχθεί στους -30 °C πριν από την εισαγωγή τροφίμων στον γρήγορο καταψύκτη (Blast Chiller), ώστε να εξασφαλιστούν τα καλύτερα αποτελέσματα ψύξης και κατάψυξης. Συνιστάται η εκτέλεση ενός κύκλου προ-ψύξης 15 λεπτών.
	Ψύξη φιαλών: είναι δυνατή η γρήγορη ψύξη φιαλών κρασιού και ποτών, μειώνοντας την ανάγκη αποθήκευσης στο ψυγείο, με σημαντική εξοικονόμηση χώρου. Η ψύξη των ποτών πραγματοποιείται σε θερμοκρασία περίπου 1°C ανά λεπτό.		Η βαθιά κατάψυξη των τροφίμων είναι μια πολύ γρήγορη διαδικασία (από 0/90°C θερμοκρασία έως -18°C σε λιγότερο από 270 λεπτά) που επιτρέπει την παράταση της μέσης διάρκειας ζωής των τροφίμων (έως 70% περισσότερο) και την διατήρηση των ίδιων οργανοληπτικών και θρεπτικών χαρακτηριστικών των νωπών τροφίμων, επειδή αποφεύγεται ο σχηματισμός μακροκρυστάλλων, που καταστρέφουν τις ίνες των τροφίμων.
	Ηλεκτρική		Αυτόματος καθαρισμός: ένας κύκλος στεγνώματος της κοιλότητας εκτελείται με την πόρτα ανοικτή, για την εξάλειψη τυχόν υπάρχουσας συμπύκνωσης που σχηματίζεται κατά τη χρήση.
	Μικρές συσκευές ύψους 45 cm - ιδανική λύση για την κάλυψη των λειτουργικών απαιτήσεων των σετ κουζίνας μικρού ύψους. Διατίθεται σε διάφορους τύπους και σε διαφορετικά στυλ.		Χειριστήρια αφής: Τα εύχρηστα χειριστήρια αφής επιτρέπουν τον προγραμματισμό της συσκευής με το πάτημα ενός κουμπιού.
	Η χωρητικότητα δηλώνει την ποσότητα του χρησιμοποιήσιμου χώρου στην κοιλότητα του φούρνου σε λίτρα.		Έτοιμο για φαγητό: Αυτή η λειτουργία επιτρέπει να διατηρείτε τα τρόφιμα με ασφάλεια στη θερμοκρασία του ψυγείου καθ' όλη τη διάρκεια της ημέρας και να τα ζεσταίνετε λίγο πριν την επιστροφή σας για να είναι ζεστά, έτοιμα για κατανάλωση.
	Μαγείρεμα σε χαμηλή θερμοκρασία: Αυτή η λειτουργία συνιστάται στο μαγείρεμα τροφίμων σε σταθερή θερμοκρασία, χαμηλότερη από την παραδοσιακή θερμοκρασία μαγειρέματος. Σαν αποτελέσματα το κρέας είναι πιο τρυφερό και ζουμερό, διατηρώντας μια απαλότητα που μόνο αυτή η τεχνική μαγειρέματος επιτρέπει να αποκτήσει.		Ζύμη που φουσκώνει/ Γιαούρτι: αυτή η λειτουργία σας επιτρέπει να δημιουργήσετε τις ιδανικές συνθήκες για το σωστό φούσκωμα, διατηρώντας το μείγμα σε ελεγχόμενες θερμοκρασίες για τον επιθυμητό χρόνο, αποφεύγοντας απότομες αλλαγές στα επίπεδα υγρασίας. Αυτό το χαρακτηριστικό επιτρέπει επίσης τη δημιουργία γνήσιου σπιτικού γιαουρτιού.

---

## Benefit (TT)

---

### Οθόνη αφής TFT

Έγχρωμη οθόνη πλήρους αφής για εύκολη και διαισθητική διεπαφή χρήστη

Με τη διαισθητική, έγχρωμη διεπαφή του, προσφέρει μια άμεση και απλή εμπειρία χρήστη, επιτρέποντας τη γρήγορη επιλογή προγραμμάτων και λειτουργιών. Τα πλήκτρα αφής παρέχουν ομαλή και ακριβή πλοήγηση, ενώ η σαφής εμφάνιση των θερμοκρασιών, των χρόνων και των ρυθμίσεων εξασφαλίζει βέλτιστο έλεγχο σε κάθε βήμα της διαδικασίας.

### Αφαιρούμενος αισθητήρας θερμοκρασίας

Υψηλή ακρίβεια και εξαιρετικά αποτελέσματα με τον αφαιρούμενο αισθητήρα θερμοκρασίας, που επιτρέπει τέλειο και ελεγχόμενο μαγείρεμα

Εισαγάγετε τον αισθητήρα θερμοκρασίας για να παρακολουθείτε την εσωτερική θερμοκρασία του φαγητού για τέλεια αποτελέσματα. Το αργό μαγείρεμα ενισχύει τις γεύσεις και την τρυφερότητα, διατηρώντας παράλληλα τα απαραίτητα θρεπτικά συστατικά.

### Οδηγός αφής

Βελτιωμένη ευκολία χρήσης, λειτουργικότητα και βοήθεια χάρη στον οδηγό αφής για καλύτερη πλοήγηση στην οθόνη

Ο Οδηγός αφής παρέχει αναδυόμενες επεξηγήσεις και συμβουλές όταν πατάτε ένα εικονίδιο.

### Σύστημα Ζωτικότητας

Η συνδυασμένη χρήση του blast chiller Smeg, του φούρνου Galileo και του συρταριού κενού διατηρεί τις οργανοληπτικές και διατροφικές ιδιότητες των τροφίμων

### Ανταλλάξιμες πολυλειτουργικές σχάρες φούρνου

Μέγιστη ευελιξία χάρη στις εναλλάξιμες σχάρες του φούρνου, τα δοχεία στήριξης και τα τρόφιμα ή, όταν περιστρέφονται, χρησιμεύουν ως θήκη μπουκαλιών.