

SCB92MX8

Lieden koko	90x60 cm
Uunien lukumäärä	2
Uunin lämmönlähde	Sähköinen
Keittotason tyyppi	Kaasu
Pääuunin tyyppi	Kiertoilmauuni
2. uunin tyyppi	Staattinen
Pääuunin puhdistusjärjestelmä	Höyrypuhdistus
EAN-koodi	8017709149963
Energialuokka	A
Energiatohokkuusluokka, toinen uuni	A



Estetiikka











Estetiikka	Classic	Säätimet	Smeg Classic
Sarja	Concerto	Säätimien väri	Ruostumaton teräs
Design	Stantardi	Säätimien lukumäärä	8
Väri	Ruostumaton teräs	Väripainatus	Musta
Pinnan viimeistely	Harjattu	Näytön tyyppi	5 elektronista painiketta
Ohjauspaneelin pintakäsittely	Ruostumaton teräs	Ovi	2 vaakasuuntaista paneelia
Logo	Kohokuvioitu	Lasin tyyppi	Stopsol
Logon sijainti	Uunin alapuolinen paneeli	Kahva	Smeg Classic
Seisova	Kyllä	Kahvan väri	Harjattua ruostumatonta terästä
Tason väri	Ruostumaton teräs	Säilytystila	Luukku
Keittoastiatuen tyyppi	Valurauta	Jalat	Hopea
Säätimien tyyppi	Säätimet		

Ohjelmat/toiminnot

Keitto-ohjelmien lukumäärä	8
----------------------------	---

Perintieset paistotoiminnot

 Staattinen	 Puhallin	 Turbo (pyöreä lämpöelementti + alalämpö + ylälämpö + puhallin)
 Eco	 Pieni grilli	 Suuri grilli
 Grilli tuulettimella (suuri)	 Tuuletin	

Muut toiminnot

 Ajastettu sulatus
--

Puhdistustoiminnot





Katalyyttinen	 Vapor clean
---------------	---

Automaattiset ohjelmat	No
------------------------	----

Lisäuunin ohjelmat/toiminnot

Ala- ja ylälämpö	
------------------	---

Perinteiset paistotoiminnot, toinen uuni

 Staattinen	 Pieni grilli	 Suuri grilli
 Alusta	 Tuuletettu alusta	

Keittotason tekniset ominaisuudet

 UR	Keittoalueita yhteensä 5		
	Edessä vasemmalla - Kaasu - RP - 3.00 kW		
	Takana vasemmalla - Kaasu - SRD - 1.80 kW		
	Keskellä - Kaasu - URP - 3.50 kW		
	Takana oikealla - Kaasu - SRD - 1.80 kW		
	Edessä oikealla - Kaasu - AUX - 1.00 kW		
Polttimet	Tavallinen	Kaasun turvasuuttimet	Kyllä
Automaattinen elektroninen sytytys	Kyllä	Polttimien suojukset	Mattamusta emalointi

Pääuunin tekniset ominaisuudet



Valojen lukumäärä	1	Luukun lasien määrä	3
Nettotilavuus, 1. uuni	70 l	Lämpöä heijastavien luukun lasien määrä	1
Bruttotilavuus, ensimmäinen uuni	79 l	Turvatermostaatti	Kyllä
Uunin sisämateriaali	Ever Clean -emali	Jäähdytysjärjestelmä	Tangentiaalinen
Hyllyjen määrä	5	Uunin nettosisämitat (k x l x s)	360X460X425 mm
Hyllyjen tyyppi	Metallitelineet	Lämpötilansäätö	Sähkömekaaninen
Valojen tyyppi	Halogeeni	Alavastuksen teho	1200 W
Valoteho	40 W	Ylävastuksen teho	1000 W
Aika-asetus	Aloitus ja pysäytys	Grillivastus	1700 W
Valaistus luukun ollessa auki	Kyllä	Suuren grillin teho	2700 W
Irrotettava luukku	Kyllä	Kiertoilmavastuksen teho	2000 W
Sisäluukku kokolasia	Kyllä	Grillin tyyppi	Sähkö
Irrotettava sisäluukku	Kyllä		

Vaihtoehdot, Uuni

Ajastin	Kyllä	Vähimmäislämpötila	50 °C
Äänimerkki kypsennyksen päättyessä	Kyllä	Enimmäislämpötila	260 °C

Lisäuunin tekniset ominaisuudet



Toisen paistotilan nettotilavuus	35 l	Luukun lasien määrä	3
Bruttotilavuus, 2. uuni	36 l	Lämpöä heijastavien luukun lasien määrä	1
Uunin sisämateriaali	Ever Clean -emali	Turvatermostaatti	Kyllä
Hyllyjen määrä	4	Jäähdytysjärjestelmä	Tangentiaalinen
Hyllyjen tyyppi	Metallitelineet	Uunin nettosisämitat (k x l x s)	311x206x418 mm
Valojen lukumäärä	1	Lämpötilansäätö	Sähkömekaaninen
Valon tyyppi	Hehkulamppu	Alavastuksen teho	700 W
Valoteho	25 W	Ylempi lämpöelementti - tehokkuus	600 W
Irrotettava luukku	Kyllä	Grillivastus	1300 W
Sisäluukku kokolasia	Kyllä	Suuren grillin teho	1900 W
Irrotettava sisäluukku	Kyllä	Grillin tyyppi	Sähkö

Lisäuunin vaihtoehdot

Vähimmäislämpötila	50 °C	Enimmäislämpötila	245 °C
---------------------------	-------	--------------------------	--------

Pääuunin varusteet

40mm syvä uunipelti	1
----------------------------	---

Espressokeittimen jalusta	1	Uuniritilä	1
Ritilä, taka- ja sivupysäytys	1	Katalyysipuhdistuvat sivuseinät	3
20 mm syvä uunipelti	1		

Lisäuunin varusteet

Ritilä, taka- ja sivupysäytys	1	Uuniritilä	1
Leivontapelti	1		

Sähköliitännät

Sähköliitännät	5200 W	Sähköjohdon pituus (cm)	120 cm
Virta	23 A	Johdon tyyppi	Kyllä, kaksi- ja kolmivaihe
Jännite	220-240 V	Taajuus	50/60 Hz
Jännite 2 (V)	380-415 V	Pääte	5 napaa
Asennetun sähköjohdon tyyppi	Kyllä, yksivaihe		

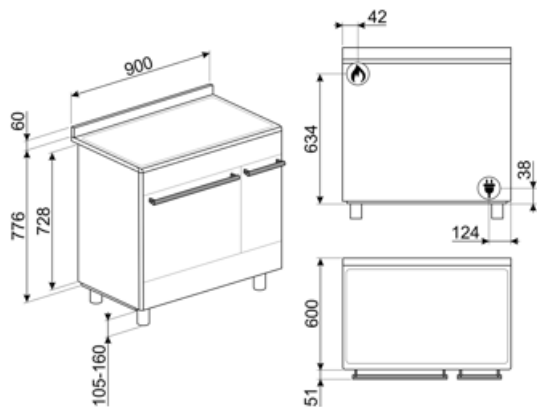

Not included accessories

AIRFRY

Air fryer rack AIRFRY . Ideal for recreating traditional frying in the oven, but with fewer calories and less fat. It allows you to cook quickly and simply dishes such as French fries, fried vegetables and fish, ensuring perfect browning and crispiness.



BBQ

Double sided plate BBQ. Suitable for recreating succulent and crispy dishes in the oven with the typical taste of grilled cooking. The ribbed side is particularly suitable for meats and cheeses. The smooth side for fish, seafood and vegetables.



BN620-1

Emaloitu pelti, 20 mm syvä



BNP608T

Teflonpinnoitettu pelti, 8 mm syvä, asetetaan ritilälle



GTT

Kokonaan ulosvedettävät teleskooppikiskot (1 taso) Ulosveto: 433 mm Materiaali: Kiillotettu ruostumaton teräs AISI 430



AL90X9

Roiskesuojalevy, joka soveltuu 90 cm:n Concert-liesille SX91



BG6090-1

Valurautainen grillialusta, soveltuu Concerto-liesille



BN640

Emaloitu pelti, 40mm syvä

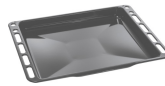

GTP

Osittain ulosvedettävät teleskooppikiskot (1 taso) Ulosveto: 300 mm Materiaali: Kiillotettu ruostumaton teräs AISI 430



KITH95

Korkeuden lisäyssarja (950 mm), ruostumatonta terästä



KITPC92X9

Roiskesuojus, 90x60 cm, ruostumatonta terästä, soveltuu Concerto-liesille, pyrolyyttinen kaksoisaukko

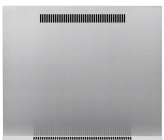

PALPZ

Pizzalapio, jossa taitettava kahva leveys: 315 mm pituus: 325 mm



KITPDQ

Korkeuden vähennyssarja (850 mm), ruostumatonta terästä, liesille



PPX6090-1

Ruostumattomasta teräksestä valmistettu grillialusta, soveltuu 90 cm:n Concerto-liesille





SFLK1

Lapsilukko

STONE



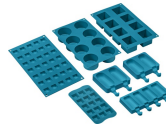











Suorakulmainen paistokivi lhanteellinen pizzojen paistoon siten, että saadaan sama tulos kuin perinteisellä puu-uunilla. Voidaan käyttää myös leivän, focaccian ja muiden, kuten piirakoiden, torttujen tai keksien valmistukseen Mitat P42 x K1,8 x S37,5 cm.



















SMOLD

7 silikonimuotin sarja: jäätelöille, mehupuikoille, konvehdeille, jääkuutioille tai ruoka-annoksille. Käytettävissä -60°C – +230°C

Symbols glossary

-  Raskaan käytön valurautaiset keittorilät: maksimaalista vakautta ja lujutusta varten.
-  Asennus torniin: Asennus torniin
-  Ilmajäähdytysjärjestelmä: pinnan turvallisten lämpötilojen takaamiseksi.
-  Kolminkertaiset lasiovet: Lasiovien lukumäärä.
-  Puhallinavusteinen alusta: puhaltimen ja alavastuksen yhdistelmä yksinään mahdollistaa pinnalta paistuneiden mutta sisältä raakojen ruokien kypsyttämisen nopeammin. Tätä järjestelmää suositellaan sellaisten ruokien kypsennyksen viimeistelyyn, jotka ovat valmiiksi kypsiä pinnalta, mutta eivät kuitenkaan sisältä, jolloin ne edellyttävät hieman korkeampaa lämpöä. Ihanteellinen kaikentyyppisille ruoille.
-  Staattinen: Perinteinen kypsennys, joka soveltuu yhden ruokalajin valmistukseen kerrallaan. Puhallin ei ole päällä, ja lämpö tulee samanaikaisesti alhaalta ja ylhäältä. Staattinen kypsennys on hitaampaa ja herkempää, ja se soveltuu ihantellisesti, kun ruoan halutaan olevan kypsää ja kuivaa myös sisäpuolelta. Ihanteellinen kaiken tyyppisten paistien, rasvaisten lihojen, leivän ja täytettyjen kakkujen valmistukseen.
-  Alusta: lämpöä tulee vain tilan alaosasta. Puhallin ei ole päällä. Ihanteellinen makeille ja suolaisille piirakoille, hedelmätortuille ja pizzoille. Suunniteltu täydentämään ja kypsennys ja tekemään ruoasta rapeampaa Tämä kaasuuunien symboli osoittaa kaasupoltinta.
-  A: Product drying performance, measured from A+++ to D / G depending on the product family
-  Nuppien ohjaus
-  Aikaperusteinen sulatus: Manuaalinen sulatustoiminto. Toiminto lakkaa asetetun keston päätyttyä.
-  Ever Clean -emali: Ever Clean -emali laitetaan sähköstaattisesti kulmasta kulmaan ja reunasta reunaan, ja sillä estetään halkeamat tai säröt ajan kuluessa. Se on erityinen pyrolyyttimen emali, joka kestää happoja. Lisäksi se on miellyttävän kirkas ja edesauttaa uunin seinämien puhtautta vähäisen huokoisuutensa ansiosta. Se paistetaan yli 850 °C:ssa ja polymerisoidaan hitaasti tieteellisesti määritetyllä nopeudella tasaisen syvyyden ja lujouden takaamiseksi. Ever Clean -emali luo virheettömän pinnoitteen sekä uunin sisäpuolelle että pelteihin ja tekee uunin pintojen kunnossapidosta erittäin helppoa ajan kuluessa, sillä se vähentää kypsennyksen aikana syntyvän rasvan tarttumista
-  Staattinen: Perinteinen kypsennys, joka soveltuu yhden ruokalajin valmistukseen kerrallaan. Puhallin ei ole päällä, ja lämpö tulee samanaikaisesti alhaalta ja ylhäältä. Staattinen kypsennys on hitaampaa ja herkempää, ja se soveltuu ihantellisesti, kun ruoan halutaan olevan kypsää ja kuivaa myös sisäpuolelta. Ihanteellinen kaiken tyyppisten paistien, rasvaisten lihojen, leivän ja täytettyjen kakkujen valmistukseen.
-  Alusta: lämpöä tulee vain tilan alaosasta. Puhallin ei ole päällä. Ihanteellinen makeille ja suolaisille piirakoille, hedelmätortuille ja pizzoille. Suunniteltu täydentämään ja kypsennys ja tekemään ruoasta rapeampaa Tämä kaasuuunien symboli osoittaa kaasupoltinta.
-  Kiertoilma: täydellinen toiminto kaikenlaisten ruokien kypsentämiseen varoen. Lämpö tulee uunin takaosasta, ja se jaetaan nopeasti ja tasaisesti. Puhallin on päällä. Se on lisäksi ihanteellinen monilla eri tasoilla kypsentämistä varten ilman, että hajut ja maut sekoittuvat.

-  **ECO:** alhaisen energiankulutuksen ruoanlaittotoiminto, joka soveltuu erityisesti kypsennykseen yksittäisellä tasolla ja alhaisella energiankulutuksella. Suositellaan kaikentyyppiselle ruoalle, poikkeuksena ruoat, jotka voivat saada aikaan paljon kosteutta (esimerkiksi kasvikset). Maksimaalisen energiansäästön ja ajan vähentämisen aikaansaamiseksi suosituksena on laittaa ruoka uuniin ilman, että kypsennystilaa esilämmitettäisiin.
-  **Grilli:** Erittäin voimakas lämpö, joka tulee ainoastaan ylhäältä kaksoislämmitysvastuksesta. Puhallin ei ole päällä. Tarjoaa erinomaiset grillaus- ja gratinointitulokset. Kypsennyksen lopussa käytettynä tarjoaa yhtenäisen ruskistuksen ruoille.
-  **Puoligrilli:** Ruoan nopeaa kypsennystä ja ruskistusta varten. Parhaat tulokset voidaan saavuttaa käyttämällä ylähylyä pienille ruoille ja alahylyjä suurille ruoille, kuten kyljyksille tai makkaroille. Puoligrilli saa aikaan lämpöä vain osan keskellä, joten se soveltuu ihanteellisesti pienille määrille.
-  **Puhallin ja grilli:** Erittäin voimakas lämpö, joka tulee ainoastaan ylhäältä kaksoislämmitysvastuksesta. Puhallin on päällä. Mahdollistaa paksuimpien lihojen optimaalisen grillauksen. Ihanteellinen suurille lihapaloille.
-  **Valo**
-  **Turbo:** lämpö tulee 3 suunnasta: uunin ylä- ja alapuolelta ja takaa. Puhallin on päällä. Se mahdollistaa nopean kypsennyksen jopa eri tasoilla ilman, että aromit sekoittuvat. Ihanteellinen suurille ruokamäärille, jotka edellyttävät voimakasta kypsennystä.
-  **Kaasu-uunit** tarjoavat välitöntä lämmön säätelyä, lyhyempiä kypsennysaikoja ja tilaisuuden paistaa paljon alhaisimmissa lämpötiloissa sähköuuneihin verrattuna.
-  **Täyslasinen sisäluukku:** Täyslasinen sisäluukku, yksittäinen sileä pinta, joka on helppo pitää puhtaana.
-  **Sisäluukun lasi:** voidaan poistaa muutamalla helpolla liikkeellä puhdistusta varten.
-  **Sivuvalot:** Kaksi vastakkaista sivuvaloa lisäävät näkyvyyttä uunin sisällä.
-  **Uunissa on 4 eri kypsennystasoa.**
-  **Uunissa on 5 eri kypsennystasoa.**
-  **Elektroninen ohjaus:** Jotta uunin sisäinen lämpötila pysyisi välillä 2–3 °C. Näin voidaan kypsentää ruokaa, joka on erittäin herkkää lämpötilan vaihteluille, kuten kakut, kohokkaat ja vanukkaat.
-  **Huippunopeat polttimet:** Tehokkaat huippunopeat polttimet tarjoavat jopa 5 kw tehoa.
-  **Höyrypuhdistus:** yksinkertainen puhdistustoiminto, jossa uunin kerrostumat poistetaan höyryllä.
-  **Tilavuus kertoo, minkä verran uunissa on käytettävänä tilaa litroissa.**
-  **Tilavuus kertoo, minkä verran uunissa on käytettävänä tilaa litroissa.**

Benefit (TT)

Kaasukeittotaso

Kaasu mahdollistaa lämmönlähteen jatkuvan hallinnan, ja lämpötilan muutos tapahtuu välittömästi
Lämpöparilla varustettu kaasunsyöttö katkaistaan liekin sammuttua lisäturvallisuutta varten.

Vapor Clean

Kun lisäät vettä uunitilan pohjan syvänteeseen, syntyy höyryä, joka pehmentää jäämiä ja helpottaa niiden poistoa
Kun lisäät vettä uunitilan pohjan syvänteeseen, syntyy höyryä, joka pehmentää jäämiä ja helpottaa niiden poistoa.

Painikeohjaus

Helppo ja intuitiivinen ajastimen asetus yksinkertaisilla painikkeilla

Säilytystila

Enemmän tilaa alemman tilan ansiosta, ihanteellinen lisävarusteiden tai ruoanlaittovälineiden säilytykseen

True-konvektio

Paras kypsennystulos tuuletetulla pyöreällä virtauksella

Monet tuulettimet ja lämmityselementit takaavat täydellisen aerodynaamisen lämmönvirtauksen mahdollistaen tasaisen ja nopeamman kypsennyksen uunitilassa.

Monitasokypsennys

Lukuisia kypsennystasoja maksimaalisen käytön joustavuuden takaamiseksi

Monitasoinen halogeenivalo

Sisäinen halogeenivalaistus eri tasoilla tarjoaa erinomaista näkyvyyttä

Irrotettava sisälasi

Sisäiset luukun lasit on helppo irrottaa kattavaa puhdistusta varten

Tangentiaalinen jäähdytys

Uusi jäähdytysjärjestelmä, jossa on tangentiaalinen tuuletin ja ilmavirtaus luukulta välitilaan

Isoterminen uunitila

Paras kypsennystulos korkeimmalla energiatehokkuudella

Säädettävä korkeus

Liesi on asetettu työtasoon työalueelle säädettävien jalkojen ansiosta

AirFry (AIRFRY valinnainen lisävaruste)

Kevyempi ja maistuvampi ruoka ilmafriteerauskorin ansiosta (valinnainen lisävaruste)

Kylmä luukku

Ulkoisen luukun lasi on kylmä kaikkien toimintojen aikana, mikä estää palovammat

Pizzakivi (valinnainen lisävaruste)

Leipominen paistokiven kanssa pehmeää ja rapeaa pizza- ja hiivatuotteita varten (KIVI valinnainen lisävaruste)

BBQ (valinnainen lisävaruste)

Barbeque-paisto suoraan uunissa kaksipuolisella grillillä (BBQ valinnainen lisävaruste)

Katalyysi

Uunin helppo puhdistus uunitilan katalyyttisten levyjen käytön ansiosta

Tämä pysyvä prosessi mahdollistaa uunitilan kolmen seinän jatkuvan puhdistuksen ja rasvanpoiston aloittaen rasvan hapetusvaiheen uunin saavuttaessa 200 °C:n lämpötilan.