

SCV115GS



| | |
|----------------------|---------------|
| Üzembe helyezés | Szabadon álló |
| Referencia szélesség | 60-ig |
| Referencia magasság | 160 – 200 |
| Leolvasztás | Automatikus |
| Hűtés típusa | Légkeveréses |
| Zsanér típusa | Szabvány |
| Zsanér pozíciója | Bal |



Borhűtő rekesz jellemzői



| | |
|--|-----------------|
| Rögzített polcok száma | 1 |
| Kivehető polcok száma | 5 |
| Kivehető és összecsukható polcok száma | 1 |
| Lámpák száma | 1 |
| Polcok anyaga | Erdő |
| Állítható polcok | Igen |
| Belső világítás típusa | Led |
| Légszűrő | Aktívszén-szűrő |

Programok/funkciók



| | | | |
|------------------|---------------------|----------------------|------|
| Vezérlőbeállítás | Vezérlőgombok | Retteszelés | Igen |
| Ellenőrző elemek | Belső, a borhűtőben | Hőmérséklet riasztás | Igen |
| Kijelző | 7 számjegyű LED | Ajtónyitás-riasztó | Igen |

MŰSZAKI JELLEMZŐK

| | | | |
|----------------------------------|--------------|--------------------------|------------------------------|
| Állítható hőmérsékleti zónák | 2 | Kompresszor típusa | Alacsony rezgésű kompresszor |
| Hőmérsékleti tartomány | 5-22°C | Hűtőközeg gáz típusa | R600a |
| A hőmérséklet-szabályozás típusa | Elektronikus | Foam agent | Cyclopentane |
| UV-álló ajtóüveg | Igen | Fémlemez a hűtő hátulján | Fém |
| Beépített fűtőelem | Igen | | |

Kompresszorok száma 1

Állítható láb
Ajtónyitás típusa

2 elülső
Fogantyúval

Teljesítmény / Energiacímke – 2019-es rendelet





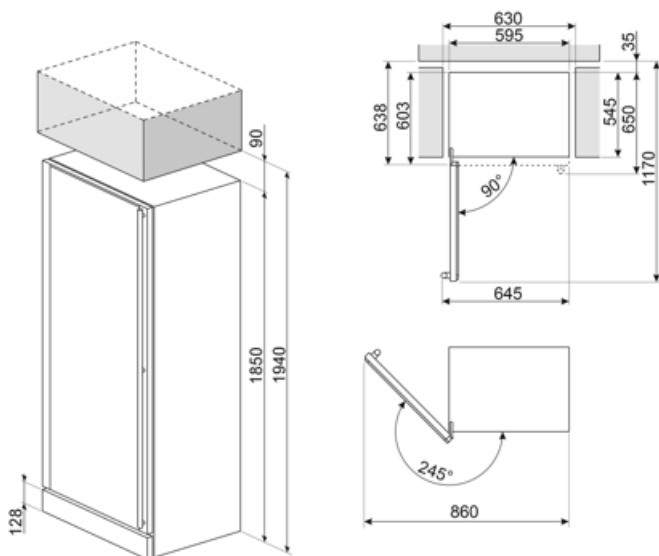

| | | | |
|---|-----------|--|------------------|
| G | | | |
| Maximális kapacitás (0,75 literes palackok) | 197 | A hűtőtér(terek) és a nem fagyasztott tér(terek) térfogatának összege | 368 l |
| Éves energiafogyasztás | 173 kWh/a | Klímaosztály | SN, N, ST |
| Energiahatékonysági osztály | G | EEl | 171 % |
| Levegőben terjedő akusztikus zajkibocsátási osztály | C | Zajszint | 39 dB(A) re 1 pW |
| Teljes nettó volumen | 368 l | | |

Elektromos csatlakozás

| | | | |
|---|--------------|-----------------|-----------|
| Dugó | (F;E) Schuko | Feszültség (V) | 220-240 V |
| Elektromos csatlakozás névleges értéke | 200 W | Frekvencia (Hz) | 50-60 Hz |
| Jelenlegi | 1 A | | |



Symbols glossary

- | | | | |
|--|---|---|---|
|  | Az automatikus leolvastási rendszer rendszeres időközönként automatikus leolvastással működik, teljesen kiküszöbölve a leolvastás szükségességét. |  | G energiahatékonysági osztály |
|  | LED kijelző: a kiválasztott programok, funkciók és opciók, valamint a ciklus végéig eltelt idő megjelenítése. |  | Ventilátoros: A hideg levegő kényszerített elosztása a hűtőtérben, ami egyenletes hőmérséklet-eloszlást tesz lehetővé a hűtőszekrényen belül. |
|  | Ujjlenyomatmentes rozsdamentes acél: Az ujjlenyomatmentes rozsdamentes acél mindig úgy néz ki, mint az új. |  | LED belső világítás: energiahatékonyabb és tartósabb mód a készülék belsejének megvilágítására. |