

SE232TD1

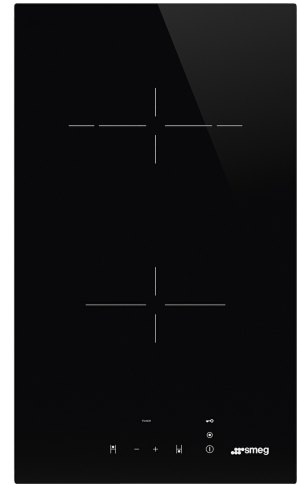

Produktfamilie	Kochfeld
Einbau	C-Schliff, für aufliegende oder flächenbündige Montage
Abmessungen	30 cm
Energiequelle	Elektrisch
Typ der Heiztechnik	Glaskeramik
EAN-Code	8017709312022



Ästhetik



Ästhetik	Neutral
Farbe	Schwarz
Oberfläche	Glas
Material	Glas
Glasart	Glaskeramik
Typ Glaskeramik	C-Schliff
Bedienung	Digi Touch
Slider-Bedienung	Rot
Position Bedienelemente	Frontal
Farbe des Siebdrucks	Grau

Programme / Funktionen

Anzahl der Keramik-Kochzonen	2
EIN/AUS-Taste	Ja
Leistungsstufen	9
Anzahl der Kochzonen	2

Optionen



Ausschnittmass	490x270 mm	Demo-Mode Showroom-Funktion	Ja
Timer mit Endabschaltung	2	Tastensperre/Kindersicherung	Ja

Technische Eigenschaften



Hinten Mitte - Glaskeramik - Zweikreiskochzone - 1.70 kW - Ø 12.0 - Ø 18.0 cm

Vorne Mitte - Glaskeramik - 1.20 kW - Ø 14.5 cm

Überhitzungsschutz	Ja	Restwärmanzeige	Ja
Überlaufschutz	Ja		

Elektrischer Anschluss

Elektrischer Gesamtanschlußwert	2900 W	Frequenz	50/60 Hz
Absicherung	13 A	Länge Netzkabel	130 cm
Spannung	220-240 V	Anschlussleiste	3-polig
Typ des vormontierten Anschlusskabels	Ein- und zweiphasig	Netzstecker	No

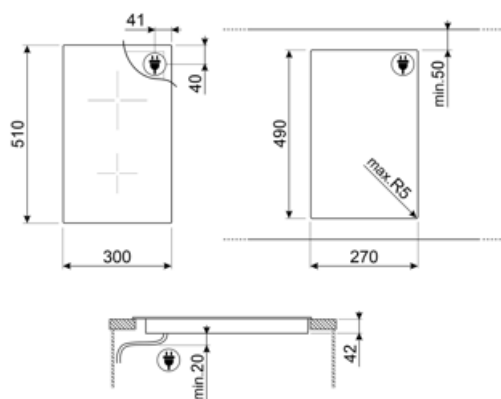







Sonderzubehör



SCRP

Metall-Glasschaber für alle Glaskeramik-/Induktionskochfelder.

Symbols glossary

- | | | | |
|--|---|---|---|
|  | Kindersicherung: Eine Tastensperre, die einen ungewollten Zugriff auf die Funktionen verhindert. |  | Touch Control: Digi Touch-Bedienung |
|  | Überhitzungsschutz: dieses Sicherheitssystem schaltet das Kochfeld bei Überhitzung automatisch ab. |  | Glaskeramik: die Oberfläche des Kochfeldes besteht aus einer speziellen Glaskeramik. Die darunterliegenden Hi-Light-Heizwiderstände übertragen die Abstrahlhitze direkt in den Topfboden des Kochgeschirrs. |
|  | Überlaufschutz: diese Schutzeinrichtung schaltet das Kochfeld automatisch ab, wenn Flüssigkeiten überlaufen und auf das Touch-Display gelangen. |  | Restwärmeanzeige: Nach dem Ausschalten des Kochfeldes wird angezeigt, welche der Kochzonen noch heiß ist. Sinkt die Temperatur unter 60°C, erlischt die Anzeige. |
|  | Timer: um den Garvorgang nach einer voreingestellten Zeit automatisch zu beenden. | | |