

# SE484EMTD



Produktfamilie	Kochfeld
Einbau	Auflage
Abmessungen	80 cm
Energiequelle	Elektrisch
Typ der Heiztechnik	Glaskeramik
EAN-Code	8017709324247



## Ästhetik



Ästhetik	Neutral
Farbe	Schwarz
Oberfläche	Glas
Material	Glas
Glasart	Glaskeramik
Typ Glaskeramik	C-Schliff
Bedienung	Compact-Slider
Slider-Bedienung	Rot
Position Bedienelemente	Frontal
Farbe des Siebdrucks	Grau

## Programme / Funktionen



Anzahl der Keramik-Kochzonen	4
Anzahl der Kochzonen mit Booster	4
EIN/AUS-Taste	Ja
Leistungsstufen	9
Anzahl der Kochzonen	4

## Optionen



Ausschnittmass	490x745 mm
----------------	------------

Funktion Warmhalte-Automatik	Ja	Eco-Logic - Reduzierung der Anschlussleistung	Ja
Timer mit Endabschaltung	4	Reduzierte Leistungsstufen (W)	2800, 4000 W
Timer/Minutenzähler	1	Demo-Mode Showroom-Funktion	Ja
Akustisches Signal bei Garzeitende	Ja	Tastensperre/Kindersicherung	Ja
Restzeitanzeige	Ja	Schnellstart	Ja

## Technische Eigenschaften



Vorne links - Glaskeramik - Zweikreiskochzone - 2.30 kW - Ø 21.0 cm

Hinten links - Glaskeramik - 1.20 kW - Ø 15.0 cm

Hinten rechts - Glaskeramik - Erweiterbar - 2.20 kW - Ø 17.0 cm

Vorne rechts - Glaskeramik - 1.80 kW - Ø 18.5 cm

Überhitzungsschutz	Ja	Restwärmeanzeige	Ja
Überlaufschutz	Ja		

## Elektrischer Anschluss

Elektrischer Gesamtanschlußwert	7400 W	Typ des beigefügten Anschlusskabels	NO
Absicherung	22 A	Frequenz	50/60 Hz
Spannung	220-240 V	Länge Netzkabel	150 cm
Spannung	380-415 V	Anschlussleiste	6-polig
Typ des vormontierten Anschlusskabels	Einphasig	Netzstecker	No
Zusätzliche Anschlußmöglichkeiten	Ja, zwei- oder dreiphasig		

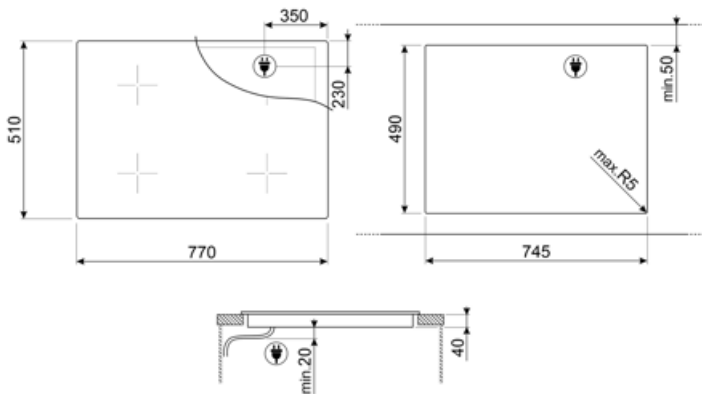

## Sonderzubehör













---



### SCRP

Metall-Glasschaber für alle Glaskeramik-/Induktionskochfelder.

## Symbols glossary

- |  |  |  |   |
|--|--|--|---|
|    | Power-Booster: mit dieser Funktion läßt sich ein sehr intensiver Garvorgang der jeweiligen Kochzone temporär aktivieren.   |   | Ultraflacher Einbau: Oberfläche des Produkts mit flacher Kante.   |
|    | Kindersicherung: Eine Tastensperre, die einen ungewollten Zugriff auf die Funktionen verhindert.   |   | Compact Slider intuitive and easy to use  |
|    | Eco-Logic: Mit dieser Option können Sie die max. Leistungsaufnahme (kW) des Gerätes begrenzen (ideal für Altbauten mit geringerer Absicherung).                  |   | Warmhalten: mit dieser Funktion lassen sich fertig gegarte Speisen bequem warmhalten ohne dass diese anbrennen.   |
|    | Überhitzungsschutz: dieses Sicherheitssystem schaltet das Kochfeld bei Überhitzung automatisch ab.   |   | Glaskeramik: die Oberfläche des Kochfeldes besteht aus einer speziellen Glaskeramik. Die darunterliegenden Hi-Light-Heizwiderstände übertragen die Abstrahlhitze direkt in den Topfboden des Kochgeschirrs. |
|    | Überlaufschutz: diese Schutzeinrichtung schaltet das Kochfeld automatisch ab, wenn Flüssigkeiten überlaufen und auf das Touch-Display gelangen.                  |   | Schnellstart: mit dieser Funktion läßt sich das Kochfeld schneller aktivieren, um den Garvorgang zu beschleunigen.  |
|   | Restwärmeanzeige: Nach dem Ausschalten des Kochfeldes wird angezeigt, welche der Kochzonen noch heiß ist. Sinkt die Temperatur unter 60°C, erlischt die Anzeige. |  | Gardauer: diese signalisiert, wie lange die jeweilige Kochzone bereits in Betrieb ist.  |
|  | Timer: um den Garvorgang nach einer voreingestellten Zeit automatisch zu beenden.  |  |   |