

SE484EMTD



Famille	Table de cuisson
Type d'encastrement	Semi-affleurant
Dimension	80 cm
Alimentation	Electrique
Type	Vitroc�ramique
Code EAN	8017709324247



Esth tique



Esth�tique	Universel
Couleur	Noir
Finition	Verre
Mat�riau	Verre
Type de verre	C�ramique
Bord de la vitre	Droit
Type de commandes	Touches VTC
Couleur des LED	Rouge
Position des commandes	Frontal
Couleur de la s�rigraphie	Gris

Programmes / Fonctions



Nombre de foyers vitroc�ramiques	4
Nombre de foyers avec booster	4
Touche principale on/off	Oui
Niveaux de puissance	9
Nombre total de foyers	4

Options



Encastrement	490x745 mm	Mode puissance Eco	Oui
--------------	------------	--------------------	-----

Maintien au chaud	Oui	Puissance Eco - Palier	2800, 4000 W
Minuterie fin de cuisson	4	Mode Expo	Oui
Minuteur	1	Verrouillage commandes / Sécurité enfant	Oui
Signal sonore fin de cuisson	Oui	Quick start / Démarrage rapide	Oui
Indicateur temps résiduel	Oui		

Technologie



Avant gauche - Vitrocéramique - double - 2.30 kW - Ø 21.0 cm

Arrière gauche - Vitrocéramique - simple - 1.20 kW - Ø 15.0 cm

Arrière droit - Vitrocéramique - extensible - 2.20 kW - Ø 17.0 cm

Avant droit - Vitrocéramique - simple - 1.80 kW - Ø 18.5 cm

Auto-arrêt en cas de surchauffe	Oui	Affichage chaleur résiduelle	Oui
Auto-arrêt en cas de débordement	Oui		

Raccordement électrique

Puissance nominale	7400 W	Modalités de connexion supplémentaires	Oui, bi et triphasé
Intensité	22 A	Fréquence	50/60 Hz
Tension	220-240 V	Longueur du câble d'alimentation	150 cm
Tension 2	380-415 V	Borne de raccordement	6 pôles
Type de câble d'alimentation installé	Mono-phasé	Type de prise	No

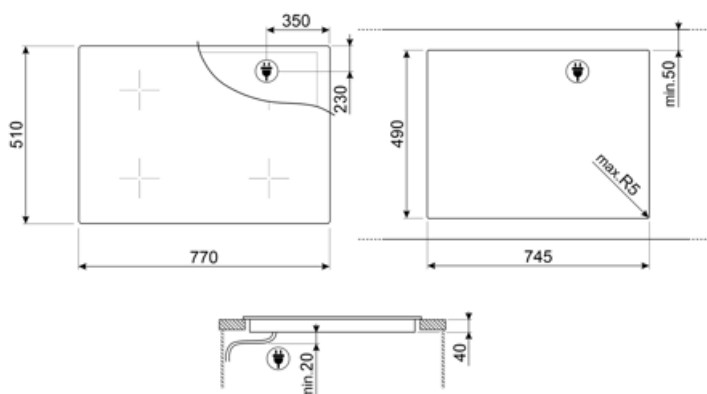













Not included accessories



SCRP

Grattoir de nettoyage anti-rayures - pour tables de cuisson induction et vitrocéramique, ainsi que teppan yaki

Symbols glossary

-  **Option Booster** : Le booster permet aux plaques à induction et vitrocéramiques de fonctionner en puissance maximale, lorsqu'il est nécessaire de cuisiner des plats demandant une cuisson plus intense.
-  **Verrouillage commandes** : L'option verrouillage des commandes, présente sur différents types de produits, permet de verrouiller toutes les fonctions et programmes sélectionnés ainsi que les commandes, pour une sécurité totale, notamment en présence d'enfants.
-  **La fonction de Maintien au chaud** permet de garder les aliments cuits au chaud. Dans ce mode la zone de chauffage fonctionne à une capacité minimale pendant 120 minutes, puis s'éteint automatiquement.
-  **Plan vitrocéramique** : Le plan vitrocéramique est à la fois très pratique et esthétique.
-  **Accélérateur de chauffe** : La touche accélérateur de chauffe augmente rapidement le niveau de puissance en fonction des réglages prédéfinis, permettant à l'élément chauffant de travailler au maximum jusqu'à ce que la température soit atteinte.
-  **Temps écoulé** : Cette fonction vous permet de contrôler le temps écoulé depuis le début d'un processus de cuisson.
-  **Slider Compact** intuitif et facile à utiliser
-  **Semi-affleurant** : une solution d'encastrement pour tables de cuisson et éviers avec un bord jusqu'à 4 mm qui combine la simplicité d'installation avec un design minimaliste.
-  **ECO-logic** : L'option ECO-logic limite la consommation d'énergie totale à la valeur moyenne (3,0 kW) installée dans la maison, de sorte que les autres appareils peuvent être utilisés en même temps et économiser de l'énergie.
-  **Anti-surchauffe** : Le système anti-surchauffe provoque l'arrêt automatique lorsque les températures dépassent les températures de sécurité.
-  **Sécurité antidébordement** : Le dispositif de sécurité anti-débordement spécial coupe la plaque de cuisson en cas de débordement de liquide.
-  **Indicateur de chaleur résiduelle** : Après avoir éteint la zone de cuisson, l'indicateur de chaleur résiduelle indique si la zone est encore chaude, l'utilisant ainsi pour garder les aliments au chaud. Lorsque la température est tombée en dessous de 60°C, la lumière s'éteint.
-  **Minuterie** : La minuterie permet de programmer l'extinction des zones de cuisson après un temps de fonctionnement réglé, variant de 1 à 99 minutes. Une fois la période pré-réglée écoulée, la plaque s'éteint et un signal sonore est activé.