

SF4102MS



Категория	45 см
Семейство продуктов	Духовой шкаф
Источник питания	Электрический
Источник нагрева	Электрический
Способ приготовления	Микроволны с грилем
EAN-код	8017709254063



Эстетика

Эстетика	Linea	Тип шелкографии	Символы
Цвет	Серебристый	Дверца	Полностью стеклянная
Дизайн	Плоский	Ручка	Linea
Материал	Стекло	Ручки	Хромированный
Тип нержавеющей стали	Матовая	Логотип	Шелкография
Тип стекла	Стекло Stopsol	Поворотные переключатели	Linea
Цвет шелкографии	Серый		

Управление



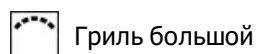

Вид дисплея (технология)	LCD-дисплей	Количество переключателей	2
Управление	Поворотные переключатели		

Программы/ функции

Количество функций приготовления	5
Автоматические программы	No
Персональные рецепты	No
Традиционные функции приготовления	



Функции микроволн

 Микроволновая печь	 Микроволны + гриль	 Блюдо от Шефа (Baker)
 Разогрев и регенерация		

Другие функции

 Размораживание по времени	 Размораживание по весу
--	--

Опции



Программирование времени	Отсрочка включения и автоматическое отключение в конце приготовления	Другие опции	Eco Light, Быстрый старт
Таймер поминутный	Да	Режим Showroom	Да
Счетчик минут	1	Быстрый предварительный разогрев	Да
Блокировка управления	Да		

Технические характеристики



Минимальная температура	50 °C	Дверца	Регулируемая температура
Максимальная температура	250 °C	Количество стекол дверцы	3
Количество уровней приготовления	3	Автоматическое отключение микроволн при открытой дверце	Да
Количество ламп подсветки	1	Петли Soft Close	Да
Тип подсветки	Галогенная	Система охлаждения	Тангенциальная
Мощность ламп подсветки	40 Вт	Канал охлаждения	Одинарное
Освещение при открытой дверце	Да	Размеры внутренней камеры (ВхШхГ)	212x462x407 мм
Мощность гриля	1500 Вт	Регулировка температуры	Электронный
Автоматическое отключение при открытой дверце	Да	Материал внутренней камеры	Эмаль Ever Clean
Открывание дверцы	Стандартное открывание	Защитное стекло от микроволн	Да

Производительность/ Энергопотребление



Полезный объем	40 л	Эффективная мощность микроволн	1000 Вт
Количество духовых шкафов	1		

Аксессуары в комплекте

Решетка с ограничителем	1	Специальная тарелка Baker	1
-------------------------	---	---------------------------	---

Электрическое подключение

Напряжение	220-240 В	Частота тока	50 Гц
Сила тока	15 А	Длина электрического кабеля	115 см
Номинальная мощность	3300 Вт		

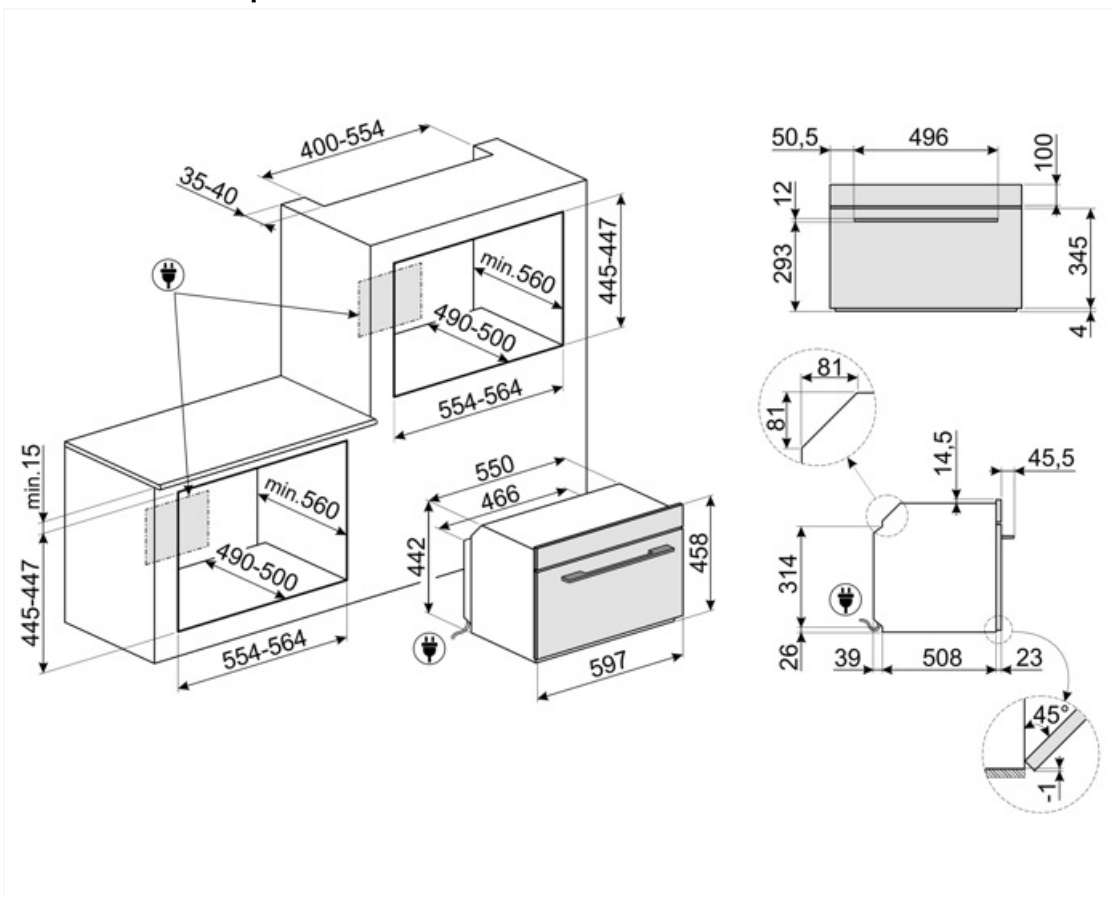

Not included accessories



BN620-1

Эмалированный противень, глубина 20 мм

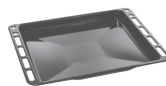

BN640

Эмалированный противень, глубина 40 мм



GTP

Телескопические направляющие неполного выдвижения (1 уровень)
Извлечение: 300 мм
Материал: полированная нержавеющая сталь AISI430



GTT

Полностью выдвижные телескопические направляющие (1 уровень)
Выдвижение: 433 мм
Материал: полированная нержавеющая сталь AISI 430



PALPZ















Лопатка для пиццы с откидной ручкой
Ширина: 315 мм
Длина: 325 мм



PR3845X

Нержавеющая сталь с обработкой против отпечатков пальцев.
Декоративная планка для установки приборов в колонну. Совместима с большинством духовых шкафов.

Symbols glossary

- | | | | |
|--|---|---|--|
|  | Блокировка управления: некоторые модели оснащены устройством для блокировки управления, чтобы не было возможности случайно изменить программу/ цикл приготовления, включить или выключить прибор. |  | Микроволны значительно сокращают время приготовления и способствуют экономии энергии. |
|  | Система воздушного охлаждения: для обеспечения безопасной температуры поверхности. |  | Размораживание по времени: с помощью этой функции время размораживания продуктов определяется автоматически. |
|  | Размораживание по весу: функция автоматического размораживания. Вы выбираете тип продуктов для размораживания из доступных категорий (МЯСО - РЫБА - ХЛЕБ - ДЕСЕРТЫ). После ввода веса продукта печь автоматически определяет время, необходимое для правильного размораживания. |  | Дверца с тройным остеклением |
|  | Автоматическое отключение подсветки: для большей экономии энергии освещение выключается автоматически через одну минуту после начала приготовления. |  | Электрический |
|  | Эмаль Ever Clean: эмаль Ever Clean наносится электростатически, чтобы предотвратить образование трещин или сколов с течением времени. Это особая эмаль, устойчивая к бытовым кислотам, которая, помимо приятного блеска, способствует более тщательной очистке стенок духовки благодаря своей меньшей пористости. После нанесения ее запекают при температуре выше 850°C и медленно полимеризуют с научно определенной скоростью, чтобы обеспечить однородную глубину и прочность. Эмаль Ever Clean создает безупречный вид как внутри духовки, так и на противнях, что делает поверхности духовки невероятно привлекательными и сохраняет их в течение долгого времени, так как снижает адгезию жира во время приготовления. |  | Хрустящая корочка: одновременная работа микроволновой печи, гриля и тарелки Crisp (после предварительного нагрева) позволяет пище становиться хрустящей и золотистой, что идеально для приготовления пиццы. |
|  | Использование гриля дает отличные результаты при приготовлении мяса средних и малых порций, особенно в сочетании с вертелом (где это возможно). Также идеально подходит для приготовления колбас и бекона. |  | Микроволны: проникая прямо в пищу, микроволны позволяют готовить очень быстро и со значительной экономией энергии. Они подходят для приготовления без жира, они также способны размораживать и нагревать пищу, не изменяя ее первоначальный вид и аромат. Функцию микроволн также можно комбинировать с обычными функциями со всеми вытекающими отсюда преимуществами. Идеально подходит для всех видов еды. |
|  | Микроволны + гриль: использование гриля приводит к идеальному подрумяниванию поверхности продукта. Действие микроволн позволяет в короткие сроки приготовить внутреннюю часть блюда. |  | Эта функция позволяет разогреть заранее приготовленные блюда, не делая их сухими или жесткими. |



Компактные приборы высотой 45 см - идеальное решение для удовлетворения функциональных требований кухонных гарнитуров небольшой высоты. Доступный в нескольких типах и в различных стилях.



ECO-logic: опция позволяет ограничить потребляемую мощность прибора.



В камере духового шкафа предусмотрено 3 разных уровня приготовления.



Электронный контроль температуры: позволяет поддерживать температуру внутри духовки с точностью до 2–3°C. Это позволяет готовить блюда, очень чувствительные к перепадам температуры, такие как пирожные, суфле, пудинги.



Указан полезный объем внутренней камеры в литрах.



Подсветка сбоку: две лампы на противоположных сторонах внутренней камеры улучшают обзор внутри духовки.



Быстрый предварительный нагрев: с помощью функции быстрого предварительного нагрева можно достичь выбранной температуры всего за несколько минут.



Soft close: все модели оснащены функцией плавного закрывания двери, что позволяет устройству закрываться плавно и бесшумно.



Откидной гриль: откидной гриль можно легко отцепить, чтобы переместить нагревательный элемент и проще очистить верхнюю часть прибора.



Указан полезный объем внутренней камеры в литрах.