

# SF4104MCS



<b>Categoría</b>	Compacto 45 cm
<b>Familia</b>	Horno
<b>Alimentación</b>	Eléctrico
<b>Sistema de cocción</b>	Eléctrico
<b>Método de cocción</b>	Combinado Microondas
<b>Sistema de limpieza</b>	Vapor Clean
<b>Código EAN</b>	8017709255503



## Estética

<b>Estética</b>	Línea	<b>Tipo de serigrafía</b>	Símbolos
<b>Color</b>	Plata	<b>Puerta</b>	Todo vidrio
<b>Diseño</b>	Plato	<b>Tirador</b>	Línea
<b>Material</b>	Vidrio	<b>Color del tirador</b>	Gris
<b>Tipo de vidrio</b>	Stopsol	<b>Logo</b>	Serigrafiado
<b>Color serigrafía</b>	Blanco		

## Mandos

	<b>Tecnología de pantalla</b>	TFT	<b>Nº de idiomas en el display</b>	11
	<b>Ajustes</b>	Táctil	<b>Display idiomas</b>	Italiano, English (UK), Français (FR), Nederlands, Español (ES), Português (PT), Svenska, Русский, Deutsch (DE), Dansk, Polski

## Programas/Funciones

<b>Número de funciones de cocción</b>	13
<b>Programas automáticos</b>	50
<b>Recetas personalizables</b>	10

### Funciones de cocción tradicionales

Estático Ventilado Termoventilado

Turbo ECO Grill ancho

(circular+posterior+superior+ventilador)

Grill ancho ventilado Grill termoventilado Inferior

Inferior ventilado

### Función microondas

Microondas Microondas + inferior + superior + ventilador Microondas + resistencia circular + ventilador

Microondas + grill Calentamiento y regeneración.

### Otras funciones

Descongelación por tiempo Descongelación por peso Fermentación

Sabbath

### Funciones de limpieza

Vapor Clean

## Opciones



**Opciones de programación tiempo**  
**Cuentaminutos** Sí  
**Programador** 1  
**Bloqueo de teclas/Modo seguridad para niños** Sí

Inicio programado y fin de cocción

#### Otras funciones

**Smart cooking** Sí  
**Opción Show Room Demo** Sí  
**Pre-calentamiento rápido** Sí

Mantener caliente, Luz Eco, Inicio rápido

## Características técnicas



Temperatura mínima	30 °C
Temperatura máxima	250 °C
N.º de estantes	3
N.º de luces	2
Tipo de Luz	Halógenas
Potencia luz	40 W
Encendido de la luz al abrir la puerta	Sí
Resistencia inferior - Potencia	1000 W
Resistencia grill - Potencia	2000 W
Resistencia circular - Potencia	1400 W
Interrupción de resistencias al abrir la puerta	Sí

Apertura de la puerta	Frontal
Puerta	Puerta fría
N.º de vidrios de puerta total	3
Interrupción microondas al abrir la puerta	Sí
Bisagras Soft Close	Sí
Sistema de enfriamiento	Tangencial
Conducto de enfriamiento	Individual
Dimensiones útiles interior cavidad (axlxp)	212x462x407 mm
Regulación de la temperatura	Electrónica
Material de la cavidad	Esmalte Ever Clean
Filtro protector microondas	Sí

## Prestaciones/Etiqueta energética



Volumen útil	40 l
Nº de cavidades	1

Potencia de salida útil microondas	1000 W
------------------------------------	--------

## Equipo accesorios incluidos



Rejilla con stop posterior	1
Rejilla inserción bandeja	1

Bandeja Pyrex	1
Guías telescópicas de extracción parcial	1

## Conexión eléctrica

Tensión	220-240 V
Corriente	14 A
Datos nominales de conexión eléctrica	3100 W

Frecuencia (Hz)	50 Hz
Longitud del cable de alimentación	115 cm

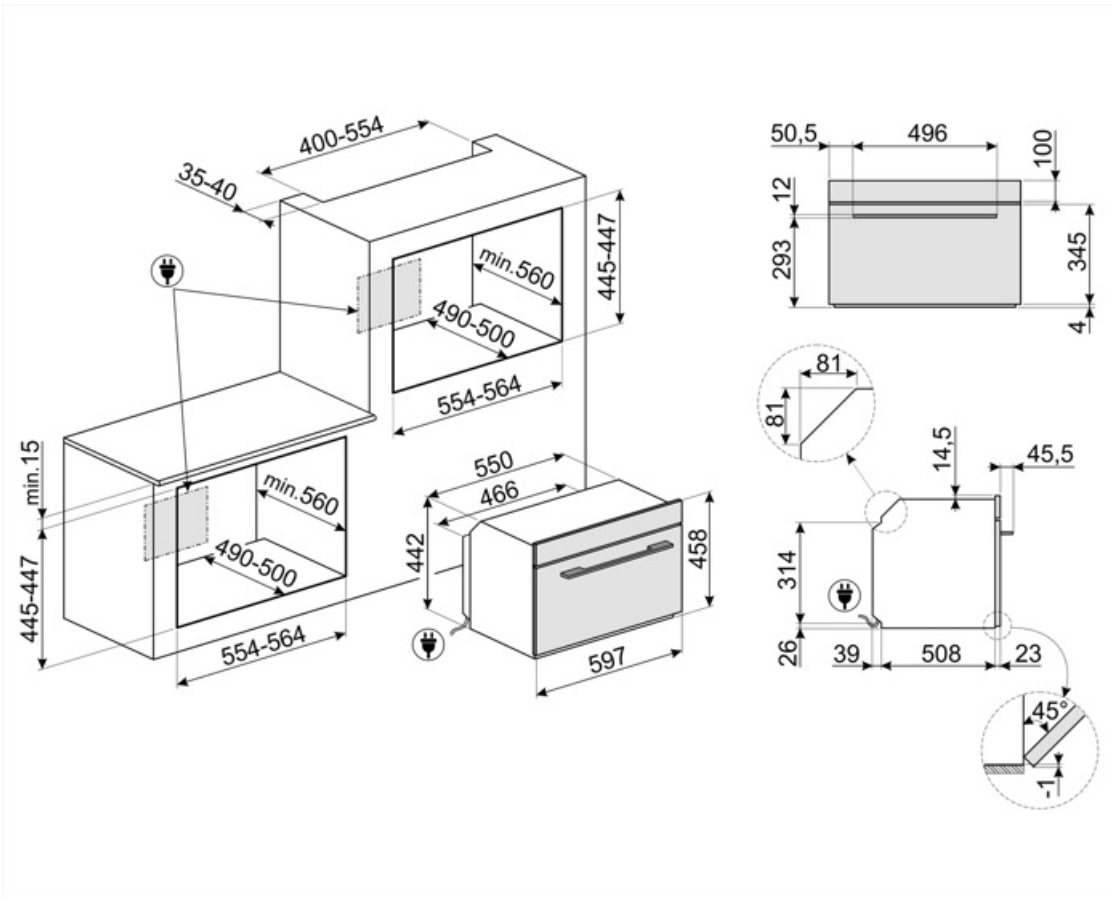

---

## Not included accessories

---



**BN620-1**

Bandeja esmaltada, 20 mm de profundidad

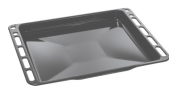

**BN640**

Bandeja esmaltada, 40 mm de profundidad



**PALPZ**









Pala de pizza con mango plegable  
Ancho : 315mm Largo : 325mm



























**PR3845X**

Acero inoxidable antihuellas. Cubierta para muebles en columna instalación de más hornos

## Symbols glossary

-  Bloqueo de control: la opción de bloqueo de mandos, presente en diferentes tipos de productos, le permite bloquear todas las funciones y programas establecidos, así como los controles, para una seguridad total, especialmente en presencia de niños.
-  Refrigeración tangencial: este innovador sistema de refrigeración permite tener una puerta a una temperatura controlada durante la cocción. Además de las ventajas ofrecidas en términos de seguridad, el sistema permite proteger los muebles en los que se inserta el horno, evitando el sobrecalentamiento.
-  Descongelar por peso: con esta función necesaria para descongelar, se determinan automáticamente una vez que se ha establecido el peso del alimento a descongelar.
-  Desactivación automática de la iluminación: para un mayor ahorro de energía, la iluminación se desactiva automáticamente un minuto después del inicio de la cocción.
-  Esmalte Ever Clean: el esmalte Ever Clean con el que se trata la cavidad del horno reduce la adherencia de la grasa para cocinar. Es un esmalte pirolítico y resistente a los ácidos que, además de ser agradablemente brillante, favorece una mayor limpieza de las paredes del horno, gracias a su menor porosidad.
-  Ventilador + resistencia superior + resistencia inferior: funcionamiento del ventilador, combinado con Cocción tradicional, garantiza una cocción uniforme incluso con recetas complejas. Ideal para galletas y pasteles, incluso cocinado simultáneamente en varios niveles .
-  Horno combinado con microondas: los hornos combinados con microondas, además de garantizar solo la cocción tradicional, permiten combinar también los dos sistemas (tradicional con microondas), multiplicando las posibilidades de cocción y garantizando, por lo tanto, la máxima versatilidad en la cocina.
-  Descongelar por tiempo: con esto los tiempos de descongelación de alimentos se determinan automáticamente.
-  Puerta de triple acristalamiento: en los modelos de gama alta, la puerta del horno tiene tres paneles que ayudan a mantener el exterior del horno a temperatura ambiente durante la cocción, lo que garantiza la máxima seguridad. Los dos vidrios internos que reflejan el calor evitan la dispersión del calor para una mayor eficiencia.
-  Electric
-  Ventilador + resistencia única (cocción delicada): la combinación del ventilador y el elemento de calentamiento inferior solo permite que la cocción se complete más rápidamente. Se recomienda este sistema para terminar de cocinar alimentos que ya están bien cocidos en la superficie, pero no internamente, lo que requiere un calor moderado más alto. Ideal para cualquier tipo de comida.
-  Resistencia cielo + resistencia inferior (cocción tradicional o estática): el calor, que proviene de la parte superior e inferior al mismo tiempo, hace que este sistema sea adecuado para cocinar cualquier tipo de alimento. La cocina tradicional, también llamada estática o termo radiante, es adecuada para cocinar solo un plato a la vez. Ideal para cualquier tipo de asado, pan, pasteles rellenos y en cualquier caso particularmente adecuado para carnes grasas como el ganso o el pato.

-  Resistencia inferior (cocción final): el calor que proviene solo del fondo permite para completar la cocción de alimentos que requieren una temperatura básica más alta, sin afectar su dorado. Ideal para pasteles, tartas y pizzas dulces o saladas. NOTA: este símbolo en los hornos de gas indica el quemador de gas .
-  Ventilador + resistencia circular (cocción forzada o ventilada): la combinación del ventilador y el elemento de calentamiento circular (incorporado en la parte posterior del horno) permite cocinar diferentes alimentos en varios niveles, siempre que necesiten las mismas temperaturas y el mismo tipo cocción La circulación de aire caliente asegura una distribución de calor instantánea y uniforme. Será posible, por ejemplo, cocinar pescado, verduras y galletas simultáneamente sin ninguna mezcla de olores y sabores .
-  Resistencia Grill: el calor derivado del elemento del grill permite obtener excelentes resultados de parrilla, especialmente con carnes de espesor medio / pequeño y, en combinación con el asador (en los modelos previstos), permite un dorado uniforme al final de la cocción. Ideal para salchichas , costillas, tocino. En los hornos de 8, 10 y 11 funciones, el elemento del grill se compone de un elemento doble que permite asar sobre toda la superficie de soporte (grill largo). Esta función en estos modelos permite asar de una manera grandes cantidades uniformes de comida, especialmente carne .
-  Microondas: al penetrar directamente en los alimentos, las microondas permiten cocinar en muy poco tiempo y con un considerable ahorro de energía. Adecuado para cocinar sin grasa, también están indicados para descongelar y calentar alimentos, manteniendo intactos tanto el aspecto original como la fragancia. Incluso la función de microondas se puede combinar con funciones tradicionales, con todas las ventajas que se derivan de ella. Ideal para todo tipo de comida.
-  Microondas + resistencia grill: el uso del grill determina un dorado perfecto de la superficie de los alimentos. La acción de las microondas, por otro lado, permite que la parte interna de los alimentos se cocine rápidamente.
-  Ventilador + resistencia circular + grill: la combinación de la cocina asistida por ventilador con la cocina tradicional permite cocinar diferentes alimentos de manera rápida y efectiva en varios niveles, sin transmitir olores ni sabores. Ideal para alimentos de gran volumen que requieren una cocción intensa.
-  ECO: la combinación de la parrilla y la resistencia inferior más el ventilador es particularmente adecuado para cocinar pequeñas cantidades de comida, con bajo consumo consumo de energía .
-  Ventilador + resistencia grill: el aire producido por el ventilador suaviza la onda de calor generada por la parrilla, lo que permite una parrilla óptima incluso para alimentos gruesos. Ideal para grandes cortes de carne (por ejemplo, codillo de cerdo). En los modelos con 10 y 11 funciones, el elemento de parrilla se compone de un elemento doble de mayor tamaño que la parrilla tradicional, lo que permite un rendimiento excepcional (cocción y asado rápido de carne grande a la parrilla).
-  Ventilador + resistencia circular + microondas (ventilación forzada + microondas): la combinación de resistencia circular y microondas permite una cocción óptima de toda la comida; Los tiempos de cocción de las partes internas se reducen gracias al uso de microondas.
-  Función de pizza: esta función está específicamente dedicada a cocinar pizza rápidamente, usando microondas. Para optimizar el resultado, use la función en combinación con el plato Chef

-  Función de pizza: esta función está específicamente dedicada a cocinar pizza rápidamente, usando microondas. Para optimizar el resultado, use la función en combinación con el plato Chef
-  45 cm: algunos modelos Smeg, de solo 45 cm de altura, representan la solución capaz de responder a los requisitos funcionales en espacios con altura reducida. Disponibles en varios tipos y con diferentes estéticas, ofrecen más opciones en equipos de cocina.
-  2 lámparas halógenas: la presencia de 2 lámparas halógenas dispuestas asimétricamente hace que el espacio interior sea aún más brillante, eliminando las esquinas oscuras.
-  Air at 40°C provides the perfect environment for proving yeast type dough mixes. Simply select the function and place dough in the cavity for allotted
-  Sabbath: gracias a esta función, el horno puede funcionar durante un período prolongado con una temperatura de cocción entre 60 y 100 ° C. La iluminación interior, el ventilador, cualquier luz en las perillas y el timbre están desactivados.
-  El sistema Smart Cooking proporciona una serie de programas automáticos gracias a los cuales es suficiente elegir el tipo de alimento, el peso y el grado de cocción deseado y el horno establece automáticamente los parámetros óptimos para cocinar .
-  Guías telescópicas: las guías telescópicas, fácilmente montables o extraíbles, le permiten introducir y extraer las bandejas completamente del horno con mayor practicidad. Esta característica garantiza la máxima seguridad durante la verificación de la cocción y la extracción de alimentos, evitando la inserción de la mano en el horno caliente.
-  Grill basculante: la presencia de un grill basculante, que se puede liberar fácilmente, le permite mover la resistencia y limpiar la parte superior del horno con un simple gesto.
-  Ventilador + resistencia circular + resistencia superior + resistencia inferior (cocción con turboventilador): la combinación de cocción asistida por ventilador con cocción tradicional permite cocinar diferentes alimentos de manera muy rápida y efectiva en varios niveles, sin transmitir olores ni sabores. Ideal para alimentos de gran volumen que requieren una cocción intensa .
-  KEEP\_WARM\_72dpi
-  ECO-logic: la opción ECO-logic limita la potencia total absorbida al valor promedio (3.0 kW) instalado en las casas, de modo que otros aparatos se pueden usar simultáneamente y ahorrar energía.
-  Precalentamiento rápido: el precalentamiento rápido es una opción que le permite alcanzar la temperatura establecida en unos minutos (en algunos hornos solo 6 minutos, en otros 9) para una preparación de alimentos más rápida.
-  3 niveles de cocción: los hornos Smeg tienen 3 niveles de cocción que le permiten cocinar diferentes platos al mismo tiempo, lo que garantiza una reducción en el consumo.
-  Soft Close: la puerta del horno está equipada con un sistema de cierre suave que controla su cierre, con un movimiento suave y silencioso, sin la necesidad de acompañarlo.
-  Control electrónico: el control electrónico gestiona mejor las temperaturas y favorece la uniformidad del calor, manteniendo constante el valor establecido, con oscilaciones mínimas de 2-3 ° C. Esta prerrogativa significa que incluso los más sensibles a los cambios de temperatura, como pasteles, soufflés y guisos, pueden elevarse y cocinarse de manera más uniforme.
-  Mandos Touch Control: presentes en algunos modelos de hornos, placas, campanas y lavavajillas, activan la función con un simple toque.





Vapor clean: la función especial VAPOR CLEAN facilita la limpieza mediante el uso del vapor generado al insertar una pequeña dosis de agua en la ranura de la cavidad.



Indica el volumen útil de la cavidad del horno



Indica el volumen útil de la cavidad del horno