

SF4301MX

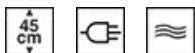

Категория	45 см
Семейство продуктов	Духовой шкаф
Источник питания	Электрический
Источник нагрева	Электрический
Способ приготовления	Микроволны с грилем
EAN-код	8017709282233



Эстетика

Эстетика	Classica	Цвет шелкографии	Черный
Цвет	Нержавеющая сталь	Тип шелкографии	Символы
Отделка	Обработка против отпечатков пальцев	Дверца	С 2-мя горизонтальными полосами
Дизайн	Плоский	Ручка	Classica
Материал	Нержавеющая сталь	Ручки	нержавеющая сталь
Тип нержавеющей стали	Матовая	Логотип	Штампованный
Тип стекла	Eclipse	Поворотные переключатели	Classica

Управление

Тип дисплея	CompactScreen	Управление	Поворотные переключатели
Вид дисплея (технология)	LCD-дисплей	Количество переключателей	2

Программы/ функции

Количество функций приготовления	4
Персональные рецепты	No
Традиционные функции приготовления	



Функции микроволн

 Микроволновая печь

 Микроволны + гриль

 Блюдо от Шефа (Baker)

Другие функции

 Размораживание по времени

Опции



Программирование времени Отсрочка включения и автоматическое отключение в конце приготовления

Таймер поминутный Да

Счетчик минут 1

Блокировка управления Да

Другие опции

Режим Showroom

Быстрый предварительный разогрев

Поддержание тепла

Да

Да

Технические характеристики



Минимальная температура 50 °C

Максимальная температура 250 °C

Количество уровней приготовления 3

Количество ламп подсветки 1

Тип подсветки Галогенная

Мощность ламп подсветки 40 Вт

Освещение при открытой дверце Да

Мощность гриля 1500 Вт

Автоматическое отключение при открытой дверце Да

Открывание дверцы Стандартное открывание

Дверца

Количество стекол дверцы Регулируемая температура

Автоматическое отключение микроволн при открытой дверце 3

Система охлаждения Да

Канал охлаждения Тангенциальная

Размеры внутренней камеры (ВхШхГ) Одинарное

Регулировка температуры 212x462x407 мм

Материал внутренней камеры Электронный

Защитное стекло от микроволн Эмаль Ever Clean

Да

Производительность/ Энергопотребление



Полезный объем 40 л

Количество духовых шкафов 1

Эффективная мощность микроволн 1000 Вт

Аксессуары в комплекте

Решетка с ограничителем 1

Электрическое подключение

Напряжение 220-240 В
Сила тока 15 А
Номинальная мощность 3300 Вт

Частота тока 50 Гц
Длина электрического кабеля 115 см

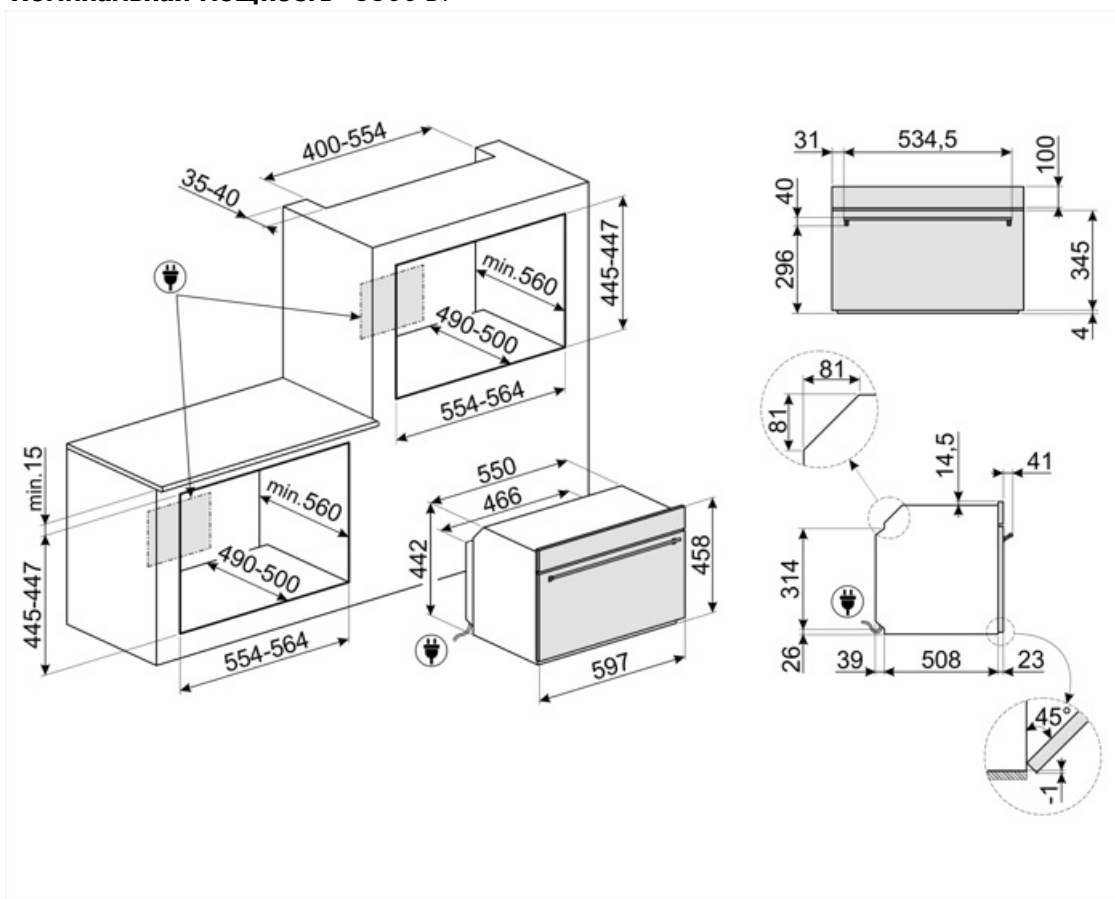

Not included accessories



BN620-1

Эмалированный противень, глубина 20 мм

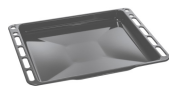

BN640

Эмалированный противень, глубина 40 мм



GTP

Телескопические направляющие неполного выдвижения (1 уровень)
Извлечение: 300 мм
Материал: полированная нержавеющая сталь AISI430



GTT

Полностью выдвижные телескопические направляющие (1 уровень)
Выдвижение: 433 мм
Материал: полированная нержавеющая сталь AISI 430

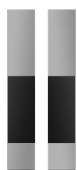

KIT330X

Комплект отделки для духовых шкафов Classica 45 см



PALPZ















Лопатка для пиццы с откидной ручкой
Ширина: 315 мм
Длина: 325 мм











PR3845X

Нержавеющая сталь с обработкой против отпечатков пальцев.
Декоративная планка для установки приборов в колонну. Совместима с большинством духовых шкафов.

Symbols glossary

	Блокировка управления: некоторые модели оснащены устройством для блокировки управления, чтобы не было возможности случайно изменить программу/ цикл приготовления, включить или выключить прибор.		Микроволны значительно сокращают время приготовления и способствуют экономии энергии.
	Система воздушного охлаждения: для обеспечения безопасной температуры поверхности.		Размораживание по времени: с помощью этой функции время размораживания продуктов определяется автоматически.
	Дверца с тройным остеклением		Электрический
	Эмаль Ever Clean: эмаль Ever Clean наносится электростатически, чтобы предотвратить образование трещин или сколов с течением времени. Это особая эмаль, устойчивая к бытовым кислотам, которая, помимо приятного блеска, способствует более тщательной очистке стенок духовки благодаря своей меньшей пористости. После нанесения ее запекают при температуре выше 850°C и медленно полимеризуют с научно определенной скоростью, чтобы обеспечить однородную глубину и прочность. Эмаль Ever Clean создает безупречный вид как внутри духовки, так и на противнях, что делает поверхности духовки невероятно привлекательными и сохраняет их в течение долгого времени, так как снижает адгезию жира во время приготовления.		Нержавеющая сталь с защитой от отпечатков пальцев: защита от отпечатков пальцев сохраняет внешний вид нержавеющей стали.
	Хрустящая корочка: одновременная работа микроволновой печи, гриля и тарелки Crisp (после предварительного нагрева) позволяет пище становиться хрустящей и золотистой, что идеально для приготовления пиццы.		Использование гриля дает отличные результаты при приготовлении мяса средних и малых порций, особенно в сочетании с вертелом (где это возможно). Также идеально подходит для приготовления колбас и бекона.
	Микроволны: проникая прямо в пищу, микроволны позволяют готовить очень быстро и со значительной экономией энергии. Они подходят для приготовления без жира, они также способны размораживать и нагревать пищу, не изменяя ее первоначальный вид и аромат. Функцию микроволн также можно комбинировать с обычными функциями со всеми вытекающими отсюда преимуществами. Идеально подходит для всех видов еды.		Микроволны + гриль: использование гриля приводит к идеальному подрумяниванию поверхности продукта. Действие микроволн позволяет в короткие сроки приготовить внутреннюю часть блюда.
	Компактные приборы высотой 45 см - идеальное решение для удовлетворения функциональных требований кухонных гарнитуров небольшой высоты. Доступный в нескольких типах и в различных стилях.		Подогрев пищи

-
- | | |
|---|--|
|  <p>Подсветка сбоку: две лампы на противоположных сторонах внутренней камеры улучшают обзор внутри духовки.</p> |  <p>Быстрый предварительный нагрев: с помощью функции быстрого предварительного нагрева можно достичь выбранной температуры всего за несколько минут.</p> |
|  <p>В камере духового шкафа предусмотрено 3 разных уровня приготовления.</p> |  <p>Электронный контроль температуры: позволяет поддерживать температуру внутри духовки с точностью до 2–3°C. Это позволяет готовить блюда, очень чувствительные к перепадам температуры, такие как пирожные, суфле, пудинги.</p> |
|  <p>Откидной гриль: откидной гриль можно легко отцепить, чтобы переместить нагревательный элемент и проще очистить верхнюю часть прибора.</p> |  <p>Указан полезный объем внутренней камеры в литрах.</p> |
|  <p>Указан полезный объем внутренней камеры в литрах.</p> |  <p>Дисплей COMPACTscreen</p> |