

SF4750MAO

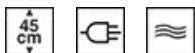

Категория	45 см
Семейство продуктов	Духовой шкаф
Источник питания	Электрический
Источник нагрева	Электрический
Способ приготовления	Микроволны с грилем
EAN-код	8017709202941



Эстетика

Эстетика	Cortina	Тип шелкографии	Символы
Цвет	Антрацит	Дверца	С панелью
Дизайн	Плоский	Ручка	Cortina
Фурнитура	Латунная	Ручки	Латунная
Материал	Эмалированная сталь	Логотип	Штампованный
Тип стекла	Прозрачное	Поворотные переключатели	Cortina
Цвет шелкографии	Позолоченная	Цвет переключателя	Антрацит

Управление

Управление	Поворотные переключатели	Количество переключателей	2
-------------------	--------------------------	----------------------------------	---



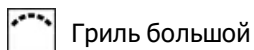

Программы/ функции

Количество функций приготовления	5
Автоматические программы	No
Персональные рецепты	No
Традиционные функции приготовления	



Гриль большой



Функции микроволн

 Микроволновая печь	 Микроволны + гриль	 Блюдо от Шефа (Baker)
 Разогрев и регенерация		









Другие функции

 Размораживание по времени	 Размораживание по весу
--	--

Опции

		Другие опции	Поддержание тепла
Программирование времени	Отсрочка включения и автоматическое отключение в конце приготовления	Режим Showroom	Да
Таймер поминутный	Да		
Блокировка управления	Да		

Технические характеристики

							
Минимальная температура	50 °C	Дверца	Регулируемая температура				
Максимальная температура	250 °C	Количество стекол дверцы	3				
Количество уровней приготовления	3	Автоматическое отключение микроволн при открытой дверце	Да				
Количество ламп подсветки	1	Петли Soft Close	Да				
Тип подсветки	Галогенная	Система охлаждения	Тангенциальная				
Мощность ламп подсветки	40 Вт	Размеры внутренней камеры (ВхШхГ)	212x462x407 мм				
Освещение при открытой дверце	Да	Регулировка температуры	Электронный				
Мощность гриля	1500 Вт	Материал внутренней камеры	Эмаль Ever Clean				
Автоматическое отключение при открытой дверце	Да	Защитное стекло от микроволн	Да				

Производительность/ Энергопотребление

	Полезный объем	40 л	Эффективная мощность микроволн	1000 Вт
	Количество духовых шкафов	1		

Аксессуары в комплекте

Решетка с
ограничителем

1

Специальная тарелка
Baker

1

Электрическое подключение

Напряжение

220-240 В

Частота тока

50 Гц

Сила тока

15 А

Длина электрического
кабеля

115 см

Номинальная мощность 3300 Вт

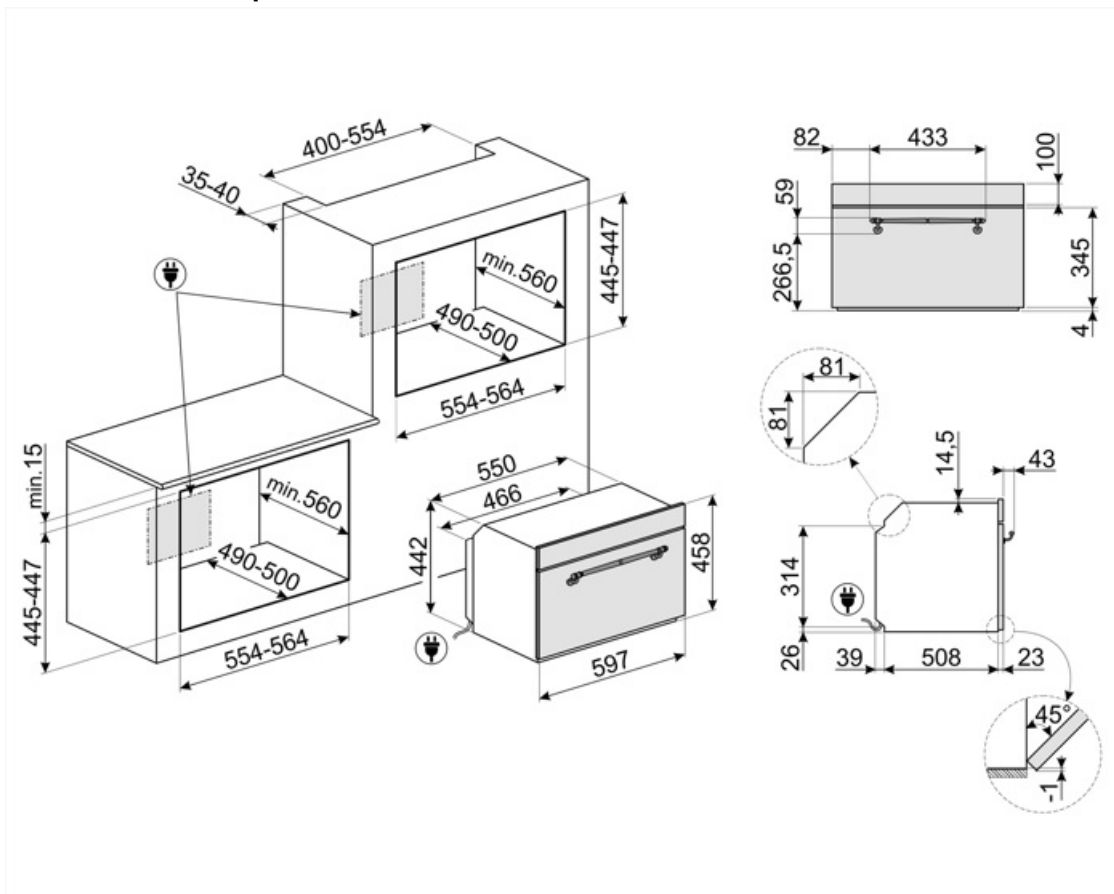

Not included accessories



BN620-1

Эмалированный противень, глубина 20 мм

GTP

Телескопические направляющие неполного выдвижения (1 уровень)
Извлечение: 300 мм
Материал: полированная нержавеющая сталь AISI430



PALPZ

Лопатка для пиццы с откидной ручкой
Ширина: 315 мм
Длина: 325 мм

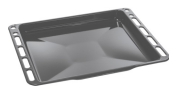

BN640

Эмалированный противень, глубина 40 мм

GTT

Полностью выдвижные телескопические направляющие (1 уровень)
Выдвижение: 433 мм
Материал: полированная нержавеющая сталь AISI 430

























PR3845X

Нержавеющая сталь с обработкой против отпечатков пальцев.
Декоративная планка для установки приборов в колонну. Совместима с большинством духовых шкафов.



Symbols glossary

-  Блокировка управления: некоторые модели оснащены устройством для блокировки управления, чтобы не было возможности случайно изменить программу/ цикл приготовления, включить или выключить прибор.
-  Система воздушного охлаждения: для обеспечения безопасной температуры поверхности.
-  Размораживание по весу: функция автоматического размораживания. Вы выбираете тип продуктов для размораживания из доступных категорий (МЯСО - РЫБА - ХЛЕБ - ДЕСЕРТЫ). После ввода веса продукта печь автоматически определяет время, необходимое для правильного размораживания.
-  Электрический
-  Микроволны значительно сокращают время приготовления и способствуют экономии энергии.
-  Размораживание по времени: с помощью этой функции время размораживания продуктов определяется автоматически.
-  Дверца с тройным остеклением
-  Эмаль Ever Clean: эмаль Ever Clean наносится электростатически, чтобы предотвратить образование трещин или сколов с течением времени. Это особая эмаль, устойчивая к бытовым кислотам, которая, помимо приятного блеска, способствует более тщательной очистке стенок духовки благодаря своей меньшей пористости. После нанесения ее запекают при температуре выше 850°C и медленно полимеризуют с научно определенной скоростью, чтобы обеспечить однородную глубину и прочность. Эмаль Ever Clean создает безупречный вид как внутри духовки, так и на противнях, что делает поверхности духовки невероятно привлекательными и сохраняет их в течение долгого времени, так как снижает адгезию жира во время приготовления.
-  Хрустящая корочка: одновременная работа микроволновой печи, гриля и тарелки Crisp (после предварительного нагрева) позволяет пище становиться хрустящей и золотистой, что идеально для приготовления пиццы.
-  Использование гриля дает отличные результаты при приготовлении мяса средних и малых порций, особенно в сочетании с вертелом (где это возможно). Также идеально подходит для приготовления колбас и бекона.
-  Микроволны: проникая прямо в пищу, микроволны позволяют готовить очень быстро и со значительной экономией энергии. Они подходят для приготовления без жира, они также способны размораживать и нагревать пищу, не изменяя ее первоначальный вид и аромат. Функцию микроволн также можно комбинировать с обычными функциями со всеми вытекающими отсюда преимуществами. Идеально подходит для всех видов еды.
-  Микроволны + гриль: использование гриля приводит к идеальному подрумяниванию поверхности продукта. Действие микроволн позволяет в короткие сроки приготовить внутреннюю часть блюда.

-  Эта функция позволяет разогревать заранее приготовленные блюда, не делая их сухими или жесткими.
-  Подогрев пищи
-  ECO-logic: опция позволяет ограничить потребляемую мощность прибора.
-  Soft close: все модели оснащены функцией плавного закрывания двери, что позволяет устройству закрываться плавно и бесшумно.
-  Откидной гриль: откидной гриль можно легко отцепить, чтобы переместить нагревательный элемент и проще очистить верхнюю часть прибора.
-  Указан полезный объем внутренней камеры в литрах.
-  Компактные приборы высотой 45 см - идеальное решение для удовлетворения функциональных требований кухонных гарнитуров небольшой высоты. Доступный в нескольких типах и в различных стилях.
-  Подсветка сбоку: две лампы на противоположных сторонах внутренней камеры улучшают обзор внутри духовки.
-  В камере духового шкафа предусмотрено 3 разных уровня приготовления.
-  Электронный контроль температуры: позволяет поддерживать температуру внутри духовки с точностью до 2–3°C. Это позволяет готовить блюда, очень чувствительные к перепадам температуры, такие как пирожные, суфле, пудинги.
-  Указан полезный объем внутренней камеры в литрах.