

# SF6102TVS

60 ס"מ  
תנור  
חשמלי  
חשמל  
אזור חום  
ניקוי באדים  
8017709252816

קטגוריה  
משפחת מוצרים  
אספקת חשמל  
מקור חום  
שיטת בישול  
מערכת ניקוי  
קוד EAN



## אסתטיקה

|                   |                     |             |                    |
|-------------------|---------------------|-------------|--------------------|
| Linea             | <b>סדרה עיצובית</b> | Symbols     | Serigraphy type    |
| כסף               | <b>צבע</b>          | זכוכית מלאה | <b>דלת</b>         |
| Flat              | Design              | Linea       | <b>ידית</b>        |
| זכוכית            | <b>חומר</b>         | כרום        | <b>צבע ידית</b>    |
| זכוכית מחזירת אור | <b>סוג זכוכית</b>   | Silk screen | <b>לוגו</b>        |
| White             | Serigraphy colour   | Linea       | <b>כפתורי בקרה</b> |

## למשפחת תנורים

|         |                      |   |                  |
|---------|----------------------|---|------------------|
| LCD     | <b>טכנולוגיית צג</b> | 2 | <b>מס' בקרות</b> |
| כפתורים | <b>הגדרות בקרות</b>  |   |                  |

## תוכניות / פונקציות

מס' פונקציות בישול  
תוכניות אוטומטית  
מתכונים בהתאמה אישית  
פונקציות בישול רגילות

|                   |             |                   |
|-------------------|-------------|-------------------|
| מעגלי             | בסיוע מאזור | סטטי              |
| גריל גדול         | חסכוני      | טורבו             |
| תחתית בסיוע מאזור | בסיס        | גריל מאזור (גדול) |

### פונקציות אחרות

התפחה סופית

הפשרה לפי משקל

הפשרה לפי זמן

שבת

### פונקציות ניקוי

ניקוי באדים

### אפשרויות



#### אפשרויות אחרות

שמירה על חום, תאורה חסכונית

אפשרות הדגמה בחנות קדם חימום מהיר

השהיית ההתחלה והסיום האוטומטי של הבישול

**אפשרויות הגדרת זמן**  
**תזכורת דקות**  
 כן  
**טיימר**  
 1  
**נעילת בקרות / בטיחות ילדים**  
 כן

### מאפיינים טכניים



|        |                                    |                            |                                |
|--------|------------------------------------|----------------------------|--------------------------------|
| C° 30  | טמפרטורה מינימלית                  | כן                         | החימום מושהה כשהדלת פתוחה      |
| C° 280 | טמפרטורה מרבית                     | פתח סטנדרטי                | סוג פתיחת דלת                  |
| 5      | מספר המדפים                        | קריר                       | דלת                            |
| 1      | מס' מאזוררים                       | כן                         | דלת נתיקה                      |
| 1      | מס' נורות                          | כן                         | דלת פנימית מזכוכית לחלוטין     |
| הלוגן  | סוג נורה                           | כן                         | דלת פנימית ניתקת               |
| כן     | נורה ניתנת להחלפה על ידי כן המשתמש | כן                         | מס' כולל של דלתות זכוכית       |
| W 40   | הספק נורה                          | 4                          | צירים לסגירה רכה               |
| כן     | אור כשהדלת פתוחה                   | כן                         | מערכת קירור                    |
| W 1200 | גוף חימום תחתון – הספק             | משק                        | פתח אזורר                      |
| W 1000 | גוף חימום עליון – הספק             | Single                     | Speed Reduction Cooling System |
| W 1700 | אלמנט גריל – הספק                  | Yes                        | מידות תא תנור לשימוש (גז/רע)   |
| W 2700 | גריל גדול – הספק                   | 360x460x425 mm             | בקרת טמפרטורה חומר תא התנור    |
| W 2000 | גוף חימום מעגלי – הספק             | אלקטרוני<br>אמייל נקי תמיד |                                |

### תווית חשמל / ביצועים



+A דרגת יעילות אנרגטית  
 I 70 הנפח הנקי של תא התנור

MJ 2.45 צריכת חשמל בהסעת אוויר מאולצת

KWh 1.09 צריכת חשמל למחזור במצב רגיל

MJ 3.92 צריכת חשמל במצב רגיל

KWh 0.68 צריכת אנרגיה למחזור במצב הסעת אוויר מאולצת עם מאוורר

1 מספר חללי תנור  
% 81 אינדקס יעילות אנרגטית

## אביזרים כלולים



- 1 רשת עם מעצור אחורי וצדי
- 1 מגש בציפוי אמייל, (20 מ"מ)
- 1 מגש עמוק בציפוי אמייל (40 מ"מ)

- 1 רשת להכנסה
- 1 מסילות טלסקופיות, הוצאה חלקית

## חיבור חשמלי

V 220-240  
A 13  
W 3000

מתח זרם הספק נקוב

Hz 50/60  
cm 115

תדר (Hz) אורך כבל חשמל

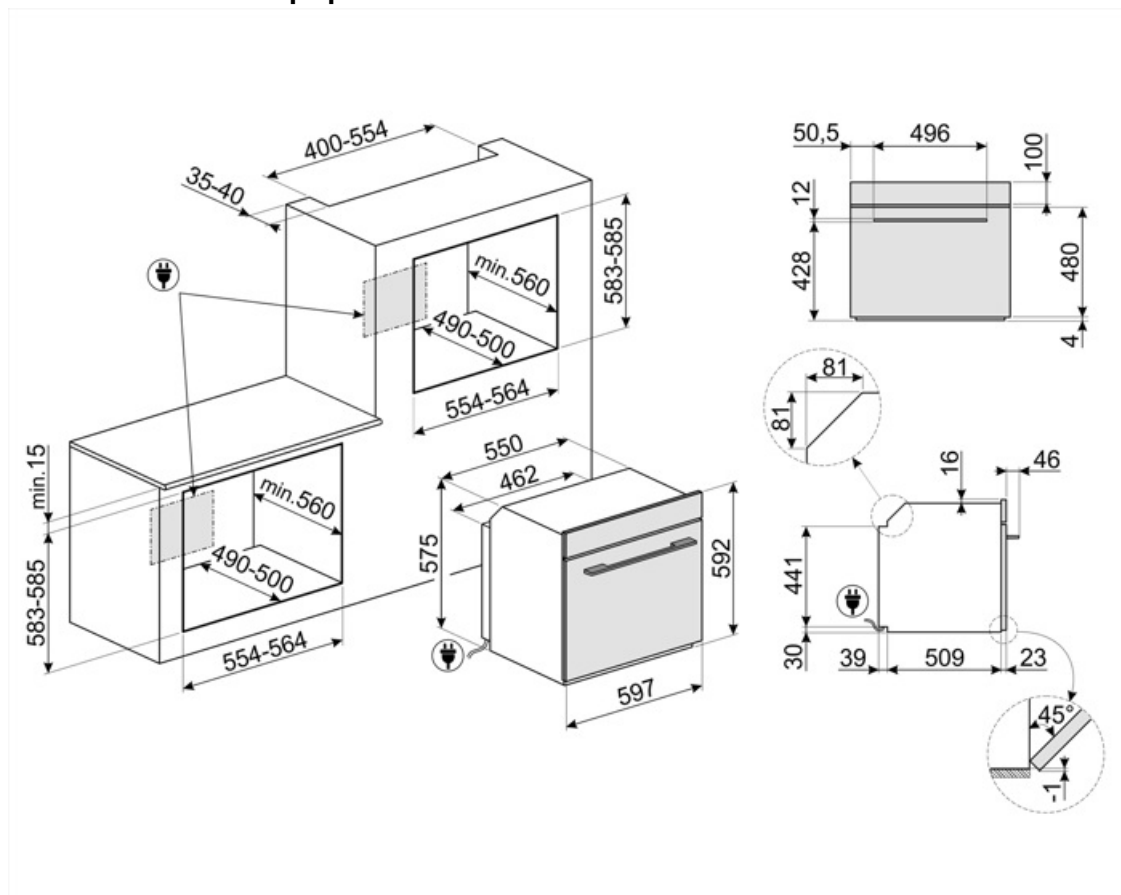

## Not included accessories

**BN640**

מגש מצופה אמייל, עומק 40 מ"מ



**GTT**

\*\*מסילות טלסקופיות ניתנות להוצאה לחלוטין (רמה אחת) \*\* הוצאה: 433 מ"מ חומר: נירוסטה AISI 430 מצוחצת



**PR3845X**

נירוסטה חסינת טביעות אצבעות. כיסוי לריהוט בהתקנה בארון עם תנורים נוספים



**BN620-1**

מגש מצופה אמייל, עומק 20 מ"מ



**GTP**

\*\*מסילות טלסקופיות ניתנות להוצאה חלקית (רמה אחת) \*\* הוצאה: 300 מ"מ חומר: נירוסטה AISI 430 מצוחצת





**PALPZ**

את פיצה עם ידית מתקפלת רוחב: 315 מ"מ אורך: 325 מ"מ



## Symbols glossary

 A+: קטגוריית יעילות אנרגטית A+ מסייעת לחסוך עד 10% חשמל בהשוואה לקטגוריה A. הביצועים המרביים עם הצריכה המינימלית מובטחים.

 נעילת ילדים: חלק מהדגמים מצוידים במתקן לנעילת התוכניות/מחזורים כך שלא ניתן לשנותם באקראי.

 הפשרה לפי זמן: פונקציה זו קובעת אוטומטית את זמן ההפשרה של מזונות שונים.

 מערכת קירור אוויר: הבטחת טמפרטורת בטיחותיות של משטחים.

 ארבע שכבות זכוכית: מספר דלתות זכוכית.

 הפשרה לפי משקל: פונקציה זו קובעת את זמן ההפשרה

 חשמלי

 התאורה נכבית אוטומטית: לחיסכון רב יותר בחשמל, התאורה נכבית אוטומטית לאחר דקה מתחילת הבישול.

 Fresh Touch: לרוב תנורי Smeg יש "דלת קרירה". הודות לשילוב של קירור משיק וזכוכיות פנימיות מחזירות חום, הטמפרטורה של המשטח החיצוני של הדלת נשמרת מתחת ל-50°C. בנוסף להענקת בטיחות, המערכת מגנה על דפנות הארון מהתחממות יתר.

 חלק פנימי בציפוי אמיל: החלק הפנימי בציפוי אמיל של כל תנורי Smeg כולל ציפוי נוגד חומצה שמסייע לשמור על הניקיון של תא התנור ל ידי הפחתת כמות השומן שנצמד לדפנות בעת הבישול.

 מאוורר עם אלמנטים עליון ותחתון: האלמנטים יחד עם המאוורר מספקים חום אחיד יותר, שיטה זהה לבישול רגיל, כך שיש צורך בקדם-חימום. מתאימה מאוד לפריטים שמבושלים בשיטות איטיות.

 Circogas: בתנורי גז, המאוורר מפזר את החום במהירות ובאופן שווה בתא התנור, ומונע העברה של טעמים בעת בישול של כמה מנות שונות בו-בזמן. בתנורים חשמליים שילוב זה מסיים מהר יותר את הבישול של מזונות שמוכנים מבחוץ, אך מחייב זמן רב יותר לבישול המזונות מבפנים, ללא השחמה נוספת.

 גוף חימום תחתון בלבד: פונקציה זו מושלמת למזונות שמחייבים טמפרטורה בסיסית נוספת ללא השחמה, לדוגמה, מאפים, פיצה. מתאימה גם לבישול איטי של ניזידים ותבשילים.

 אלמנט עליון ותחתון בלבד: שיטת בישול מסורתית שמתאימה ביותר לפריטים יחידים שממוקמים באמצע התנור. החלק העליון של התנור יהיה תמיד החם ביותר. מושלמת לצלי, עוגות פירות, לחם וכן הלאה.

 חסכונית: השילוב של גריל, מאוורר ואלמנט תחתון מתאים במיוחד לבישול כמויות קטנות של מזון.

 מעגלי: השילוב של מאוורר ושל אלמנט מעגלי יוצר שיטת בישול באוויר חם. מעניק יתרונות רבים, כולל ללא קדם-חימום אם זמן הבישול ארוך מ-20 דקות, ללא העברה של טעמים בעת בישול של מזונות שונים בו-בזמן, פחות חשמל וזמני בישול קצרים יותר. מתאים לכל סוגי המזון.

 מאוורר עם אלמנט גריל: המאוורר מפחית את החום העז של הגריל, מעניק שיטה מצינת לצלייה של מזונות שונים, צלעות, סטייקים, נקניקיות וכן הלאה, ומעניק להם השחמה וחלוקה של החום, ללא ייבוש המזון. שתי הרמות העליונות מומלצות לשימוש והחלק התחתון של תנור יכול לשמש לשמירה על החום של פריטים בו-בזמן, מתקן מצוין בעת בישול של ארוחת בוקר צלויה. חצי גריל (חלק אמצעי בלבד) מושלם לכמויות קטנות של מזון.

 אלמנט גריל: שימוש בגריל מעניק תוצות מצינות בעת בישול בשר במנות בינוניות או קטנות, במיוחד בשילוב עם שיפוד (אם אפשר). מושלם גם לבישול נקניקות ובייקון.

דלת פנימית מזכוכית לחלוטין: דלת פנימית מזכוכית לחלוטין, משטח שטוח אחד שקל לשמור על ניקיונו.



מעגלי עם אלמנטים עליון ותחתון: השימוש במאורר עם שני האלמנטים מאפשר לבשל מזון מהר יותר ובאופן יעיל יותר, מושלם לפיסות גדולות שמחייבות בישול יסודי. מעניק תוצאות דומות לשימוש בשיפוד, מסחרר את החום סביב המזון, במקום להזיז את המזון עצמו, מה שמאפשר בישול של מזון בכל גודל ובכל צורה.



KEEP\_WARM\_72dpi



דלת הזכוכית הפנימית: ניתנת להסרה במספר תנועות מהירות לניקוי.



תאורת צד: שתי תאורות בצדדים מנוגדים משפרות את הראות בתוך התנור.



בקריות מוארות: אמצעי בטיחות שמתריע למשתמש שהמכונה דולקת ומאפיין עיצוב מהמם.



אוויר ב-40°C מעניק את הסביבה המושלמת להתפחה סופית של תערובות בצק שמרים. פשוט בוחרים את הפונקציה ומניחים את הבצק בתא התנור לפרק הזמן שצוין



ECO-logic: אפשרות שמאפשרת להגביל את מגבלת העוצמה של המכשיר לשמירה על חיסכון בחשמל.



שבת: פונקציה זו מאפשרת לבשל מזון במהלך השבת, יום המנוחה של היהודים, בהתאם למנהגים המקובלים. התנור פועל



קדם-חימום מהיר: ניתן להשתמש בפונקציה לקדם-חימום מהיר להגעה לטמפרטורה שנבחרה תוך מספר דקות בלבד.



סגירה רכה: כל הדגמים מצוידים בפונקציה מתקדמת לסגירה רכה של הדלת, שמאפשרת למכשיר להיסגר ברכות ובשקט.



לתא התנור 5 רמות בישול שונות.



בקרה אלקטרונית: מאפשרת לשמור על הטמפרטורה בתוך התנור בדיוק של 2-3°C. הדבר מאפשר לבשל מזון שרגיש מאוד לשינויים בטמפרטורה, כגון עוגות, סופלה, פודינג.



מסילות טלסקופיות: מאפשרות למשוך החוצה את הכלי ולבדוק אותו בלי להוציאו לחלוטין מהתנור.



ניקוי באדים: פונקציית ניקוי פשוטה באמצעות קיטור לשחרור משקעים בתא התנור.



גריל נוטה: ניתן לשחרר בקלות את הגריל הנוטה כדי להזיז את גוף החימום ולנקות את תקרת המכשיר בשלב אחד פשוט.



הקיבולת מציינת את החלל השימושי בתא התנור בליטרים.



הקיבולת מציינת את החלל השימושי בתא התנור בליטרים.

