

SF6300TVX

60 ס"מ
תנור
חשמלי
חשמל
אוורור חום
ניקוי באדים
8017709293680

קטגוריה
משפחת מוצרים
אספקת חשמל
מקור חום
שיטת בישול
מערכת ניקוי
קוד EAN



אסתטיקה

Classica	סדרה עיצובית	Symbols	Serigraphy type
נירוסטה	צבע	עם שני פסים אופקיים	דלת
נגד טביעות אצבעות	גימור	קלאסי	ידית
Flat	Design	אפקט פלדה	צבע ידית
נירוסטה	חומר	Embossed	לוגו
ליקוי	סוג זכוכית	קלאסי	כפתורי בקרה
Black	Serigraphy colour		

למשפחת תנורים

DigiScreen	שם צג	כפתורים ולחצני מגע	
LED	טכנולוגיית צג	2	הגדרות בקרות
			מס' בקרות

תוכניות / פונקציות

8	מס' פונקציות בישול
No	תוכניות אוטומטית
No	מתכונים בהתאמה אישית

פונקציות בישול רגילות

- מעגלי
- בסיוע מאורר
- סטטי
- גריל גדול
- חסכוני
- טורבו
- גריל מאורר (גדול)
- בסיס

פונקציות אחרות

- הפשרה לפי זמן

פונקציות ניקוי

- ניקוי באדים

אפשרויות



טיימר

קדם חימום מהיר

1
כן

אפשרויות הגדרת זמן

תזכורת דקות

השהיית ההתחלה והסיום
האוטומטי של הבישול
כן

מאפיינים טכניים



טמפרטורה מינימלית	C° 50	החימום מושהה כשהדלת פתוחה	כן
טמפרטורה מרבית	C° 250	סוג פתיחת דלת	פתח סטנדרטי
מספר המדפים	5	דלת פנימית מזכוכית לחלוטין	דלת מחוסמת
מס' מאוררים	1	דלת נתיקה	כן
מס' נורות	1	דלת פנימית ניתקת	כן
סוג נורה	הלוגן	מס' כולל של דלתות זכוכית	3
נורה ניתנת להחלפה על ידי כן המשתמש		מערכת קירור	משק
הספק נורה	W 40	פתח אורור	Single
אור כשהדלת פתוחה	כן	Speed Reduction Cooling System	Yes
גוף חימום תחתון – הספק	W 1200	מידות תא תנור לשימוש (גאראע)	360x460x425 mm
גוף חימום עליון – הספק	W 1000	בקרת טמפרטורה	אלקטרוני
אלמנט גריל – הספק	W 1700	חומר תא התנור	אמייל נקי תמיד
גריל גדול – הספק	W 2700		
גוף חימום מעגלי – הספק	W 2000		

תווית חשמל / ביצועים



A דרגת יעילות אנרגטית
 I 70 הנפח הנקי של תא התנור
 kWh 1.15 צריכת חשמל למחזור במצב רגיל
 MJ 4.14 צריכת חשמל במצב רגיל

MJ 2.88 צריכת חשמל בהסעת אוויר מאולצת
 kWh 0.80 צריכת אנרגיה למחזור במצב הסעת אוויר מאולצת עם מאוורר
 1 מספר חללי תנור
 % 95,2 אינדקס יעילות אנרגטית

אביזרים כלולים

1 רשת עם מעצור אחורי
 מגש עמוק בציפוי אמיל (1 40 מ"מ)

1 רשת להכנסה

חיבור חשמלי

V 220-240
 A 13
 W 3000

מתח זרם הספק נקוב

Hz 50/60
 cm 150

תדר (Hz)
 אורך כבל חשמל

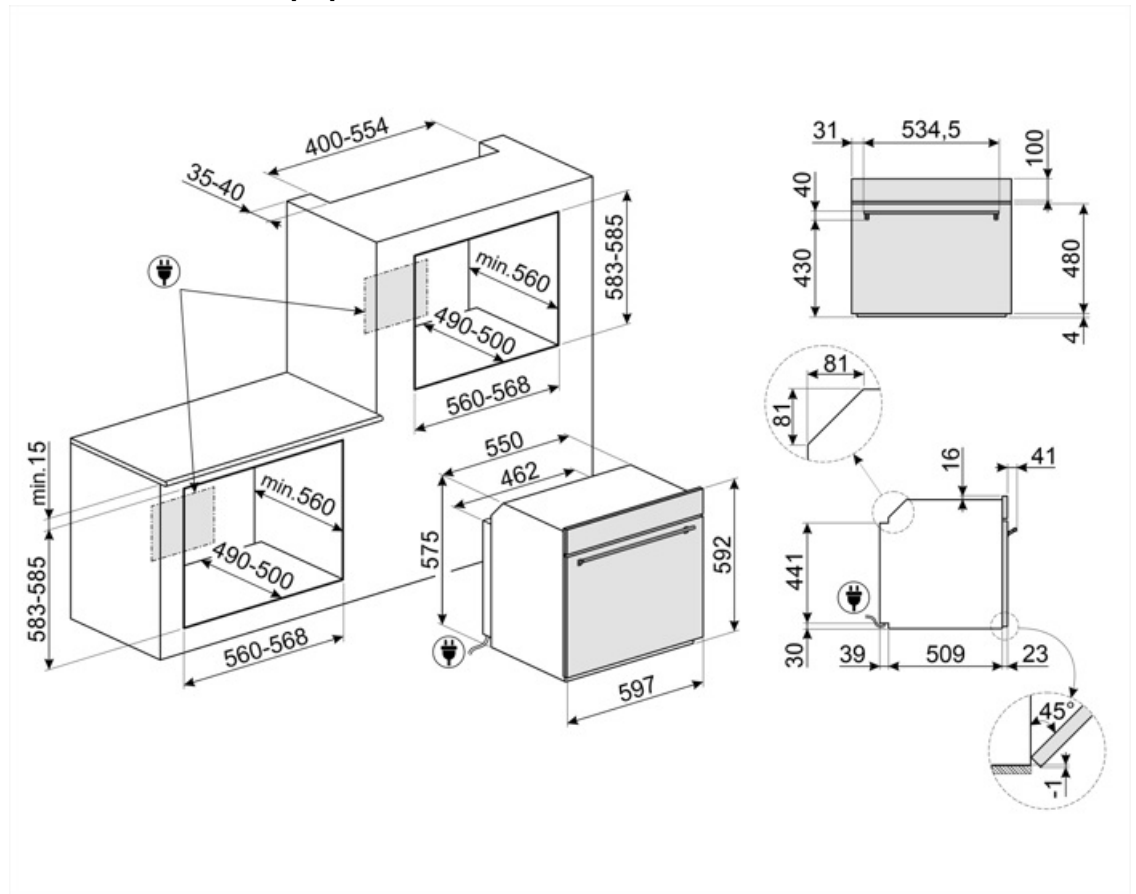

Not included accessories

BN640

מגש מצופה אמייל, עומק 40 מ"מ



GTT

**מסילות טלסקופיות ניתנות להוצאה לחלוטין (רמה אחת) ** הוצאה: 433 מ"מ חומר: נירוסטה AISI 430 מצוחצת



PR3845X

נירוסטה חסינת טביעות אצבעות. כיסוי לריהוט בהתקנה בארון עם תנורים נוספים



BN620-1

מגש מצופה אמייל, עומק 20 מ"מ



GTP

**מסילות טלסקופיות ניתנות להוצאה חלקית (רמה אחת) ** הוצאה: 300 מ"מ חומר: נירוסטה AISI 430 מצוחצת























PALPZ

את פיצה עם ידית מתקפלת רוחב: 315 מ"מ אורך: 325 מ"מ



Symbols glossary

<p>מערכת קירור אוויר: הבטחת טמפרטורת בטיחותיות של משטחים.</p> 	<p>A: ביצועי ייבוש של המוצר, נמדדים מ-G/D A+++ , בהתאם למשפחת המוצרים</p> 
<p>דלתות עם שלוש שכבות זכוכית: מספר דלתות זכוכית.</p> 	<p>הפשרה לפי זמן: פונקציה זו קובעת אוטומטית את זמן ההפשרה של מזונות שונים.</p> 
<p>חלק פנימי בציפוי אמיל: החלק הפנימי בציפוי אמיל של כל תנורי Smeg כולל ציפוי נוגד חומצה שמסייע לשמור על הניקיון של תא התנור ל ידי הפחתת כמות השומן שנצמד לדפנות בעת הבישול.</p> 	<p>חשמלי</p> 
<p>מאוורר עם אלמנטים עליון ותחתון: האלמנטים יחד עם המאוורר מספקים חום אחיד יותר, שיטה זהה לבישול רגיל, כך שיש צורך בקדם-חימום. מתאימה מאוד לפריטים שמבושלים בשיטות איטיות.</p> 	<p>נירוסטה נגד טביעות אצבעות: נירוסטה נגד טביעות אצבעות שומרת על מראה חדש.</p> 
<p>גוף חימום תחתון בלבד: פונקציה זו מושלמת למזונות שמחייבים טמפרטורה בסיסית נוספת ללא השחמה, לדוגמה, מאפים, פיצה. מתאימה גם לבישול איטי של ניידים ותבשילים.</p> 	<p>אלמנט עליון ותחתון בלבד: שיטת בישול מסורתית שמתאימה ביותר לפריטים יחידים שממוקמים באמצע התנור. החלק העליון של התנור יהיה תמיד החם ביותר. מושלמת לצלי, עוגות פירות, לחם וכן הלאה.</p> 
<p>חסכונית: השילוב של גריל, מאורר ואלמנט תחתון מתאים במיוחד לבישול כמויות קטנות של מזון.</p> 	<p>מעגלי: השילוב של מאורר ושל אלמנט מעגלי יוצר שיטת בישול באוויר חם. מעניק יתרונות רבים, כולל ללא קדם-חימום אם זמן הבישול ארוך מ-20 דקות, ללא העברה של טעמים בעת בישול של מזונות שונים בו-בזמן, פחות חשמל וזמני בישול קצרים יותר. מתאים לכל סוגי המזון.</p> 
<p>מאוורר עם אלמנט גריל: המאוורר מפחית את החום העז של הגריל, מעניק שיטה מצוינת לצלייה של מזונות שונים, צלעות, סטייקים, נקניקיות וכן הלאה, ומעניק להם השחמה וחלוקה של החום, ללא ייבוש המזון. שתי הרמות העליונות מומלצות לשימוש והחלק התחתון של תנור יכול לשמש לשמירה על החום של פריטים בו-בזמן, מתקן מצוין בעת בישול של ארוחת בוקר צלוייה. חצי גריל (חלק אמצעי בלבד) מושלם לכמויות קטנות של מזון.</p> 	<p>אלמנט גריל: שימוש בגריל מעניק תוצות מצוינות בעת בישול בשר במנות בינוניות או קטנות, במיוחד בשילוב עם שיפוד (אם אפשר). מושלם גם לבישול נקניקות ובייקון.</p> 
<p>דלת פנימית מזכוכית לחלוטין: דלת פנימית מזכוכית לחלוטין, משטח שטוח אחד שקל לשמור על ניקיונו.</p> 	<p>מעגלי עם אלמנטים עליון ותחתון: השימוש במאוורר עם שני האלמנטים מאפשר לבשל מזון מהר יותר ובאופן יעיל יותר, מושלם לפיסות גדולות שמחייבות בישול יסודי. מעניק תוצאות דומות לשימוש בשיפוד, מסחרר את החום סביב המזון, במקום להזיז את המזון עצמו, מה שמאפשר בישול של מזון בכל גודל ובכל צורה.</p> 
<p>תאורת צד: שתי תאורות בצדדים מנוגדים משפרות את הראות בתוך התנור.</p> 	<p>דלת הזכוכית הפנימית: ניתנת להסרה במספר תנועות מהירות לניקוי.</p> 
<p>לתא התנור 5 רמות בישול שונות.</p> 	<p>קדם-חימום מהיר: ניתן להשתמש בפונקציה לקדם-חימום מהיר להגעה לטמפרטורה שנבחרה תוך מספר דקות בלבד.</p> 

ניקוי באדים: פונקציית ניקוי פשוטה באמצעות קיטור לשחרור משקעים בתא התנור.



בקרה אלקטרונית: מאפשרת לשמור על הטמפרטורה בתוך התנור בדיוק של $2-3^{\circ}\text{C}$. הדבר מאפשר לבשל מזון שרגיש מאוד לשינויים בטמפרטורה, כגון עוגות, סופלה, פודינג.



הקיבולת מציינת את החלל השימושי בתא התנור בליטרים.



הקיבולת מציינת את החלל השימושי בתא התנור בליטרים.



...

