

SF6905N1



Kategória	60cm
Termékcsalád	Sütő
Tápellátás	Elektromos
Hőforrás	ELEKTROMOSSÁG
Főzési mód	Hőlégkeveréses
Tisztító rendszer	Gőztisztítás
EAN kód	8017709241537



Küllem

Design család	Victoria	Ajtó	Panellel
Szín	Fekete	Fogantyú	Victoria
Design	Rounded	Fogantyú színe	Acél effektus
Anyag	Festett anyag	Logo	Applied
Üveg típusa	Törlés	Vezérlőgombok	Victoria
Serigraphy colour	Fehér	Vezérlőelemek színe	Acél effektus
Serigraphy type	Symbols		

Kezelő elemek

Vezérlőbeállítás	Gombok	Vezérlők száma	3
------------------	--------	----------------	---

Programok / Funkciók

Sütési funkciók száma 8

Hagyományos sütési funkciók

Légkeverés nélkül	Légkeveréses	Légkeverés
Turbó	Eco	Nagy grill
Légkeveréses grill (nagy)	Alap	

Tisztítási funkciók

Gőztisztítás

Opciók

Időbeállítási lehetőségek	Automatikus sütés vége	Időzítő	Igen
---------------------------	------------------------	---------	------

MŰSZAKI JELLEMZŐK



Minimális hőmérséklet	50 °C	Fűtés felfüggesztve az ajtó kinyitásakor	Igen
Maximális hőmérséklet	250 °C	Ajtónyitás típusa	Standard nyitás
Polcok száma	5	Ajtó	Hideg ajtó
Ventilátorok száma	1	Kivehető ajtó	Igen
Lámpák száma	2	Teljes üveg belső ajtó	Igen
Világítás típusa	Halogén	Levehető belső ajtó	Igen
Fényerősség	40 W	Ajtóüvegek száma összesen	3
Az ajtó kinyitásakor világít	Igen	Hűtőrendszer	Érintő
Alsó fűtőelem teljesítmény	1200 W	Cooling duct	Double
Felső fűtőelem – Teljesítmény	1000 W	Speed Reduction Cooling System	Yes
Grillező elem – teljesítmény	1700 W	Használható sütőtér méretei (ma. x ma. x mé.)	360x460x425 mm
Nagy grill – Teljesítmény	2700 W	Hőmérsékletszabályozás	Elektromechanikus
Kör alakú fűtőelem – Teljesítmény	2000 W	Sütőtér anyaga	Ever clean zománc

Teljesítmény / Energiacímke



Energiahatékonysági osztály	A	Energiafogyasztás légkeveréses üzemmódban	2.88 MJ
A sütőtér nettó térfogata	70 l	Ciklusonkénti energiafogyasztás légkeverés esetén	0.80 kWh
Energiafogyasztás ciklusonként hagyományos üzemmódban	1.15 kWh	Sütőtérek száma	1
Energiafogyasztás hagyományos üzemmódban	4.14 MJ	Energiahatékonysági mutató	95,2 %

Mellékelt tartozékok

Hátsó ütközővel ellátott állvány	1	Rácsbetét	1
----------------------------------	---	-----------	---

Zománczott mély 1
sütőtálca (40 mm)

Elektromos csatlakozás

Feszültség 220-240 V
Jelenlegi 13 A
Névleges teljesítmény 3000 W

Frekvencia (Hz) 50/60 Hz
Tápkábel hossza 150 cm

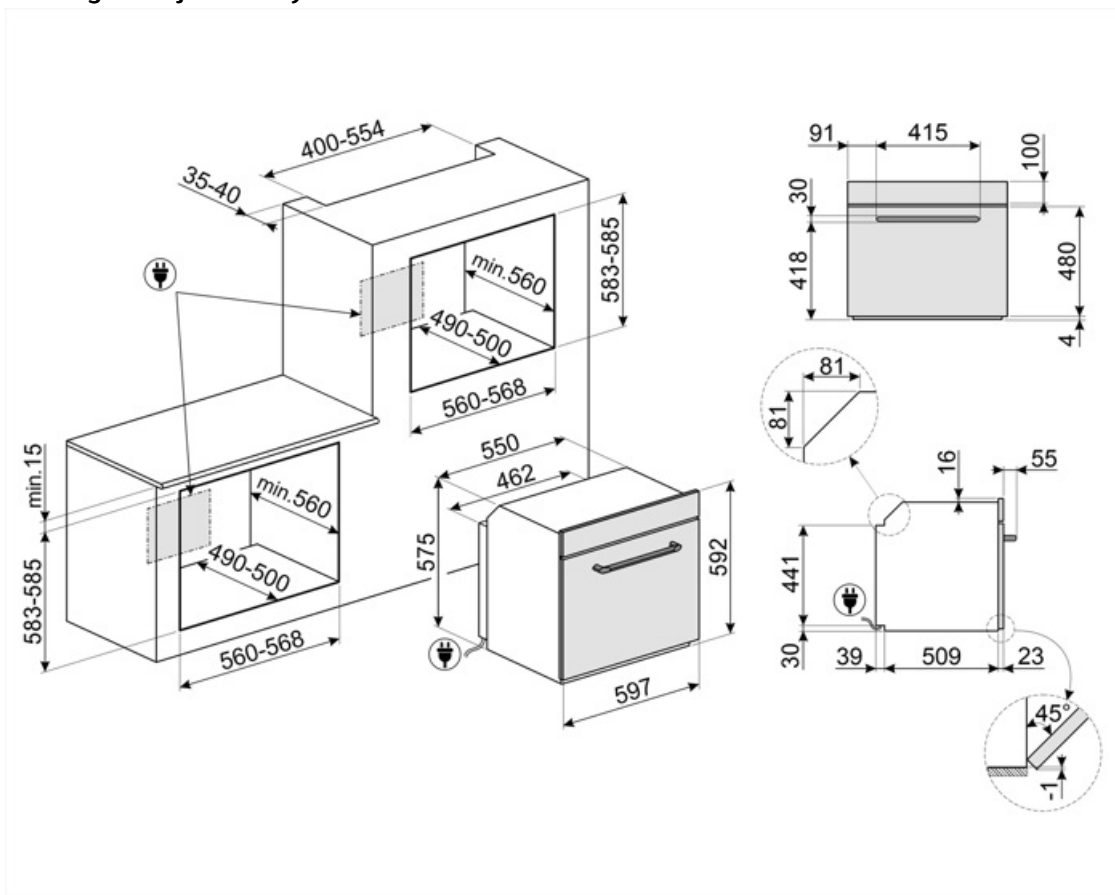

Not included accessories



BN620-1

Zománcozott tepsi 45 cm-es és 60 cm-es sütőkhöz. Mélység 20 mm. Tökéletes a sós és édes sütemények széles skálájához.

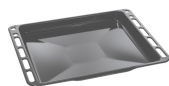

BN640

Zománcozott tepsi 45 cm-es és 60 cm-es sütőkhöz. Mélység 540 mm. Tökéletes húsk és halak mártásban történő sütéséhez és pírításához. Könnyű és ropogós köretekkel való kísérletezéshez is ideális



GTP

Részben kihúzható teleszkópos vezetősínek(1 szint), hagyományos sütőkhöz alkalmas. Rozsdamentes acél, garantálják a stabilitást és megkönnyítik a tálcák zökkenőmentes kihúzását.



GTT

Teljesen kihúzható teleszkópos sínek (1 szint), hagyományos sütőkhöz alkalmas. Rozsdamentes acél, garantálják a stabilitást és megkönnyítik a tálcák zökkenőmentes kihúzását.



PALPZ

Pizzalapát összehajtható fogantyúval. Méretek H31,5 x M32,5 cm. Könnyen és kényelmesen használható és tárolható. Tökéletes pizza, kenyér és sós péksütemények biztonságos és professzionális tálalásához.



PR3845X

Ujjlenyomatmentes rozsdamentes acél. Bútorakará több sütő egymás fölötti beszereléséhez

Alternative products



SF6905X1















Rozsdamentes acél









SF6905P1

Bézs

Symbols glossary

-  **A:** Termék szárítási teljesítménye, A+++ és D / G között a termékcsaládtól függően
-  **Hármas üvegezésű ajtók:** Üvegezett ajtók száma.
-  **Ever Clean zománc:** Az Ever Clean zománc elektrosztatikus módszerrel viszik fel, saroktól sarokig és széltől szélig, hogy megelőzze a repedést vagy törést az idő múlásával. Ez egy különleges pirolitikus zománc, ellenálló a savakkal szemben, amely amellett, hogy kellemesen fényes, elősegíti a sütő falainak jobb tisztítását az alacsonyabb porozitásnak köszönhetően. 850°C feletti hőmérsékleten égetik ki, és tudományosan meghatározott ütemben, lassan polimerizálják, így biztosítják az egyenletes vastagságot és szilárdságot. Az Ever Clean zománc kifogástalan felületet biztosít mind a sütő belsejében, mind a tepsiken, így a sütő felületei hihetetlenül könnyen karbantarthatók az idő múlásával, mivel a zsír kevésbé tapad meg sütés közben.
-  **Statikus:** Hagyományos sütés, amely egyszerre egy étel elkészítésére alkalmas. A ventilátor nem aktív, és a hő egyszerre jön alulról és felülről. A statikus sütés lassabb és finomabb, ideális a még belül is jól elkészített és száraz ételek elkészítéséhez. Ideális bármilyen típusú sütéshez, zsíros húshoz, kenyérhez, töltött süteményekhez.
-  **Hőlégbefúvás:** tökéletes funkció minden típusú étel finomabb elkészítéséhez. A hő a sütő hátuljából érkezik, gyorsan és egyenletesen oszlik el. A ventilátor aktív. Ideális több szinten történő sütéshez is, az illatok és ízek keveredése nélkül.
-  **Grill:** Nagyon erős hő, amely csak felülről, egy dupla fűtőelemből érkezik. A ventilátor nem aktív. Kiváló grillezési eredményt biztosít. A sütés végén használva egyenletes barnítást biztosít az ételeknek.
-  **Turbó:** a hő 3 irányból jön: felülről, alulról és hátulról a sütőben. A ventilátor aktív. Gyors sütést tesz lehetővé, még több szinten is, az aromák összekeverése nélkül. Ideális nagy mennyiségű ételekhez vagy intenzív sütést igénylő ételekhez.
-  **Léghűtő rendszer:** a biztonságos felületi hőmérséklet biztosítása érdekében.
-  **Elektromos**
-  **Légkeveréses:** Intenzív és homogén hagyományos sütés, komplex receptekhez is alkalmas. A ventilátor aktív, és a hő egyidejűleg alulról és felülről érkezik. A légkeveréses sütés gyorsabb és homogénebb eredményt biztosít, az ételek kívül illatosak, belül pedig nedvesebbek maradnak. Ideális tészták, kekszek, sütek és sütemények készítéséhez.
-  **Alsó:** a hő csak a sütőtér aljáról jön. A ventilátor nem aktív. Ideális édes és sós pitékhez, cobblerhez és pizzákhoz. A sütés befejezésére és az ételek ropogósabbá tételére tervezték. A gázsütőkben található szimbólum a gázégőt jelzi.
-  **ECO:** alacsony energiafogyasztású sütés: ez a funkció különösen alkalmas alacsony energiafogyasztás mellett egy szinten történő sütésre. Minden típusú ételhez ajánlott, kivéve azokat, amelyek sok nedvességet tudnak előállítani (például a zöldségek). A maximális energiamegtakarítás és az idő csökkentése érdekében ajánlatos az ételt a sütőtér előmelegítése nélkül a sütőbe tenni
-  **Légkeveréses grill:** nagyon intenzív hő jön csak felülről egy dupla fűtőelemből. A ventilátor aktív. Lehetővé teszi a legvastagabb húshoz optimális grillezését. Ideális nagy húsdarabokhoz.
-  **Teljesen üveg belső ajtó:** Teljesen üveg belső ajtó, egyetlen sík felület, amely könnyen tisztán tartható.

-
- | | |
|--|--|
|  A belső ajtóüveg néhány gyors mozdulattal eltávolítható a tisztításhoz. |  Oldalsó lámpák: Két szemben lévő oldalsó lámpa növeli a láthatóságot a sütőben. |
|  A sütőtérnek 5 különböző sütési szintje van. |  Billenő rács: a billenő rács könnyen kiakasztható, hogy a fűtőelemet elmozdíthassa és a készülék tetejét egyetlen egyszerű lépésben megtisztíthassa. |
|  Gőztisztítás: egyszerű tisztítási funkció gőzzel a sütőtérben lévő lerakódások fellazítására. |  A kapacitás a sütőtérben lévő hasznos tér méretét mutatja literben. |
|  A kapacitás a sütőtérben lévő hasznos tér méretét mutatja literben. | |