

# SF700PO



Kategoria	60 cm
Rodzina produktów	Piekarnik
Zasilanie	Elektryczne
Źródło ciepła	Elektryczny
Metoda gotowania	Obieg powietrza
Kod EAN	8017709171865



## Linia wzornicza

Linia wzornicza	Cortina	Drzwi	Z panelem
Kolor	Kremowy	Uchwyt	Cortina
Design	Płaski	Kolor uchwytu	Postarzany mosiądz
Wykończenie komponentów	Postarzany mosiądz	Logo	Tłoczone
Materiał	Emaliowany	Pokręta	Cortina
Rodzaj szkła	Przezroczyste	Kolor pokręteł	Kremowy
Kolor nadruku	Złoty		

## Sterowanie

Rodzaj sterowania	Pokręta	Liczba pokręteł	2
-------------------	---------	-----------------	---

## Programy / Funkcje

Liczba funkcji pieczenia 6

Funkcje pieczenia

 Grzałka górna i dolna

 Obieg powietrza

 ECO

 Grill

 Grill + obieg powietrza

 Grzałka dolna + obieg powietrza

## Opcje

Ustawienia czasu	Automatycznie wyłączenie po zakończeniu gotowania	Minutnik	Tak
------------------	---	----------	-----

## Specyfikacja techniczna



Minimalna temperatura	50 °C	Drzwi	Hartowane szkło w drzwiach
Maksymalna temperatura	250 °C	Łatwy demontaż drzwi	Tak
Liczba poziomów pieczenia	5	W pełni przeszklona wewnętrzna powierzchnia drzwi	Tak
Liczba wentylatorów	1	Łatwy demontaż wewnętrznej szyby drzwi	Tak
Liczba źródeł oświetlenia	1	Liczba szyb w drzwiach piekarnika	3
Rodzaj oświetlenia	Halogenowe	System chłodzący	Statyczny
Moc oświetlenia	40 W	Rodzaj chłodzenia	Pojedynczy
Moc dolnej grzałki	1200 W	Wymiary netto wnętrza komory (hxwxd)	360x460x425 mm
Moc górnej grzałki	1000 W	Kontrola temperatury	Elektromechaniczna
Moc grzałki grilla	1700 W	Materiał wewnętrznej komory	Emalia Ever Clean
Moc dużego grilla	2700 W		

## Wydajność / Etykieta energetyczna



Klasa efektywności energetycznej	A	Zużycie energii przy standardowym obciążeniu w trybie z włączonym wentylatorem - piekarnik główny	2.88 MJ
Pojemność netto komory	70 l	Zużycie energii przy standardowym obciążeniu w trybie z włączonym wentylatorem - piekarnik główny	0.80 kWh
Zużycie energii na cykl w trybie tradycyjnym - piekarnik główny	1.15 kWh	Liczba komór	1
Zużycie energii przy standardowym obciążeniu w trybie tradycyjnym - piekarnik główny	4.14 MJ	Wskaźnik efektywności energetycznej dla komory (EELcavity)	95,2 %

## Akcesoria w standardzie

Ruszt z blokadą	1	Głęboka blacha emaliowana (40 mm)	1
-----------------	---	-----------------------------------	---

## Podłączenie elektryczne

**Napięcie** 220-240 V  
**Natężenie prądu (A)** 13 A  
**Moc nominalna** 3000 W

**Częstotliwość (Hz)** 50 Hz  
**Długość przewodu zasilającego (cm)** 150 cm

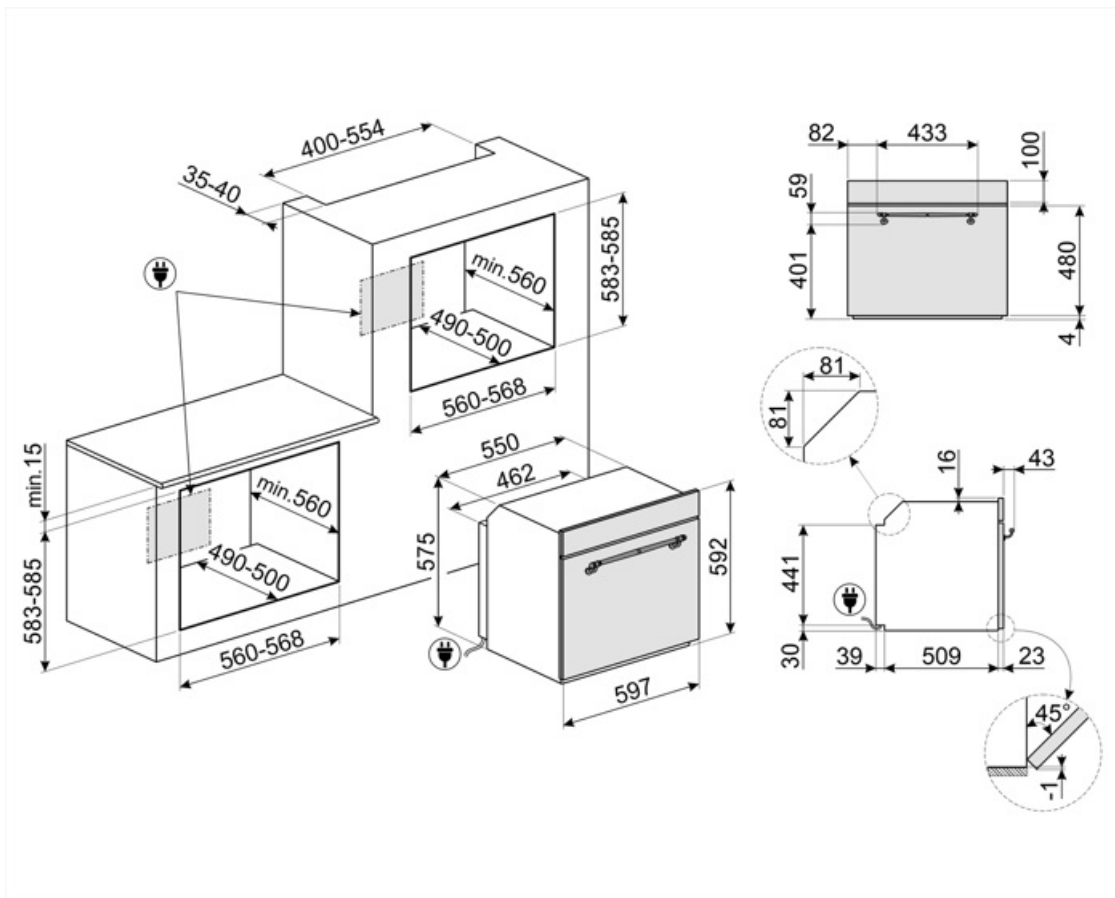

## Aksesoria opcjonalne



### BN620-1

Emaliowana blacha pasująca do piekarników 45cm i 60cm. Głębokość: 20 mm. Idealna do szerokiej gamy wypieków na słodko i słono.

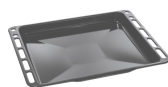

### BN640

Emaliowana taca pasująca do piekarników 45cm i 60cm. Głębokość: 40 mm. Idealna do gotowania i pieczenia mięsa i ryb w sosach. Idealna również do eksperymentowania z lżejszymi i bardziej chrupiącymi dodatkami do dań.



### GTP

Prowadnice teleskopowe z częściowym wysuwem (1 poziom) Wysuw: 300 mm  
Materiał: Stal nierdzewna AISI 304, polerowana



### GTT

Prowadnice teleskopowe z pełnym wysuwem (1 poziom). Wysuw: 433 mm. Materiał: Stal nierdzewna AISI 304, polerowana.



### PALPZ

Łopata do pizzy ze składaną rączką. Wymiary (SxG): 31,5x32,5 cm. Łatwa i wygodna w użyciu i przechowywaniu. Idealna do serwowania pizzy, chleba i wyśmienitych ciast w bezpieczny i profesjonalny sposób.



### PR3845X

Listwa maskująca mebel do instalacji urządzeń w kolumnie, stal nierdzewna. Powierzchnia zapobiegająca powstawaniu odcisków palców.

---

## Dostępne wersje kolorystyczne

















---



SF700AO

Antracytowy

## Słowniczek oznaczeń

 A: Klasa efektywności energetycznej, mierzona od A+++ do G, w zależności od rodziny produktów.	 Obwodowy system chłodzący
 Liczba szyb w drzwiach: 3 szyby	 Elektryczny
 Emalia Ever Clean: Emalia Ever Clean nakładana jest elektrostatycznie, narożnik do narożnika i krawędź do krawędzi, co zapobiega powstawaniu rys i pęknięć z upływem czasu. Jest to szczególna emalia pirolityczna, oporna na działanie kwasów, która oprócz przyjemnego blasku, dzięki mniejszej porowatości, sprzyja łatwiejszemu czyszczeniu ścian piekarnika. Jest ona wypalana w temperaturze ponad 850°C i powoli polimeryzowana w naukowo ustalonym tempie, aby zapewnić jednolitą głębokość i wytrzymałość. Emalia Ever Clean tworzy nienaganne wykończenie zarówno wewnątrz piekarnika, jak i na blachach, sprawiając, że powierzchnie piekarnika są niezwykle łatwe w utrzymaniu przez długi czas, ponieważ ogranicza przywieranie tłuszczu podczas gotowania.	 Obieg powietrza + grzałka dolna
 Obieg powietrza + grzałka górna i dolna	 Grzałka górna i dolna
 Eco	 Grill
 Grill z obiegiem powietrza: bardzo intensywne ciepło pochodzące tylko z góry z podwójnego elementu grzewczego. Wentylator jest aktywny. Umożliwia optymalne grillowanie najgrubszych mięs. Idealny do dużych kawałków mięsa.	 W pełni szklana wewnętrzna powierzchnia drzwi. Rozwiązanie to pozwala utrzymać wewnętrzną część drzwi piekarnika w idealnej czystości.
 Demontowalne wewnętrzne szkło drzwi: Łatwy demontaż wewnętrznego szkła drzwi znacznie ułatwia utrzymanie urządzenia w czystości.	 Światła boczne: Dwa przeciwległe światła boczne zwiększają widoczność wewnątrz piekarnika.
 Komora piekarnika posiada pięć poziomów.	 Pojemność 70 l
 Pojemność 79 l	