

SF800PO



Kategória	60cm
Termékcsalád	Sütő
Tápellátás	Elektromos
Hőforrás	ELEKTROMOSSÁG
Főzési mód	Légkeveréses
EAN kód	8017709171926



Küllem

Design család	Coloniale	Ajtó	Panellel
Szín	Bézs	Fogantyú	Colonial
Design	Flat	Fogantyú színe	Antik sárgaréz
Komponens felületkezelése	Antik sárgaréz	Logo	Silk screen
Anyag	Festett anyag	Vezérlőgombok	Colonial
Üveg típusa	Törlés	Vezérlőelemek színe	Rézbevonatos
Serigraphy colour	Gold		

Kezelő elemek

Vezérlőbeállítás	Gombok	Vezérlők száma	2
------------------	--------	----------------	---

Programok / Funkciók

Sütési funkciók száma 6

Hagyományos sütési funkciók

Légkeverés nélkül	Légkeveréses	Eco
Nagy grill	Légkeveréses grill (nagy)	Légkeveréses alap

Opciók

Időzítő Igen

MŰSZAKI JELLEMZŐK



Minimális hőmérséklet	50 °C	Ajtó	Hideg ajtó
Maximális hőmérséklet	250 °C	Kivehető ajtó	Igen
Polcok száma	5	Teljes üveg belső ajtó	Igen
Ventilátorok száma	1	Levehető belső ajtó	Igen
Lámpák száma	1	Ajtóüvegek száma összesen	3
Világítás típusa	Halogén	Hűtőrendszer	Érintő
Fényerősség	40 W	Cooling duct	Single
Alsó fűtőelem teljesítmény	1200 W	Speed Reduction Cooling System	No
Felső fűtőelem – Teljesítmény	1000 W	Használható sütőtér méretei (ma. x ma. x mé.)	360x460x425 mm
Grillező elem – teljesítmény	1700 W	Hőmérsékletszabályozás	Elektromechanikus
Nagy grill – Teljesítmény	2700 W	Sütőtér anyaga	Ever clean zománc

Teljesítmény / Energiacímke



Energihatékonysági osztály	A	Energiafogyasztás légkeverés üzem módban	2.88 MJ
A sütőtér nettó térfogata	70 l	Ciklusonkénti energiafogyasztás légkeverés esetén	0.80 kWh
Energiafogyasztás ciklusonként hagyományos üzem módban	1.15 kWh	Sütőtér száma	1
Energiafogyasztás hagyományos üzem módban	4.14 MJ	Energihatékonysági mutató	95.2 %

Mellékelt tartozékok

Hátsó ütközővel ellátott állvány	1	Zománcozott mély sütőtálca (40 mm)	1
-------------------------------------	---	---------------------------------------	---

Elektromos csatlakozás

Feszültség	220-240 V	Voltage 2 (V)	
Jelenlegi	13 A	Frekvencia (Hz)	50 Hz
Névleges teljesítmény	3000 W	Tápkábel hossza	150 cm

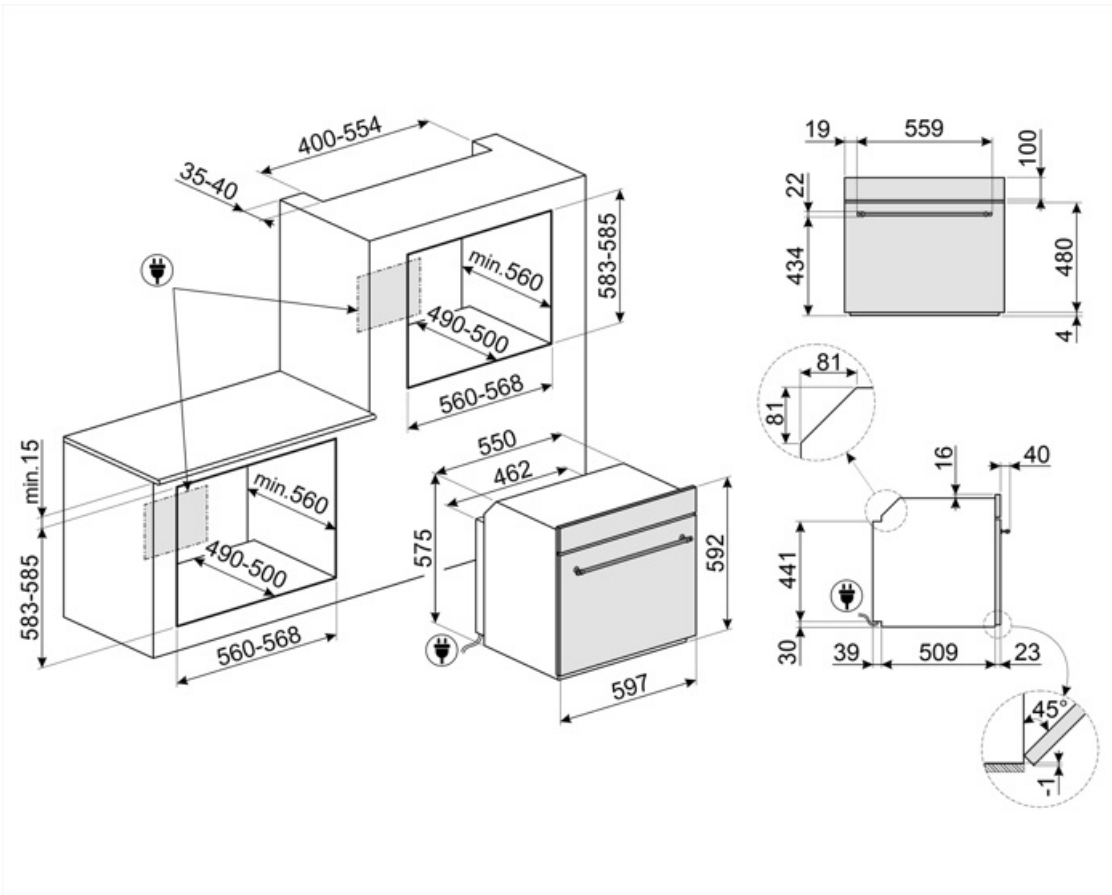

Not included accessories



BN620-1

Zománcozott tepsi 45 cm-es és 60 cm-es sütőkhöz. Mélység 20 mm. Tökéletes a sós és édes sütemények széles skálájához.

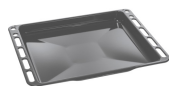

BN640

Zománcozott tepsi 45 cm-es és 60 cm-es sütőkhöz. Mélység 540 mm. Tökéletes húsk és halak mártásban történő sütéséhez és pirtásához. Könnyű és ropogós köretekkel való kísérletezéshez is ideális



GTP

Részben kihúzható teleszkópos vezetősínek(1 szint), hagyományos sütőkhöz alkalmas. Rozsdamentes acél, garantálják a stabilitást és megkönnyítik a tálcák zökkenőmentes kihúzását.



GTT

Teljesen kihúzható teleszkópos sínek (1 szint), hagyományos sütőkhöz alkalmas. Rozsdamentes acél, garantálják a stabilitást és megkönnyítik a tálcák zökkenőmentes kihúzását.



PALPZ

Pizzalapát összehajtható fogantyúval. Méretek H31,5 x M32,5 cm. Könnyen és kényelmesen használható és tárolható. Tökéletes pizza, kenyér és sós péksütemények biztonságos és professzionális tálalásához.



PR3845X

Ujjlenyomatmentes rozsdamentes acél. Bútorakará több sütő egymás fölé történő beszereléséhez

Alternative products



SF800AVO

Zab



SF800B

















Fehér



SF800AO

Antracit

Symbols glossary

-  A: Termék szárítási teljesítménye, A+++ és D / G között a termékcsaládtól függően
-  Hármás üvegezésű ajtók: Üvegezett ajtók száma.
-  Ever Clean zománc: Az Ever Clean zománc elektrosztatikus módszerrel viszik fel, saroktól sarokig és széltől szélig, hogy megelőzze a repedést vagy törést az idő múlásával. Ez egy különleges pirolitikus zománc, ellenálló a savakkal szemben, amely amellett, hogy kellemesen fényes, elősegíti a sütő falainak jobb tisztítását az alacsonyabb porozitásnak köszönhetően. 850°C feletti hőmérsékleten égetik ki, és tudományosan meghatározott ütemben, lassan polimerizálják, így biztosítják az egyenletes vastagságot és szilárdságot. Az Ever Clean zománc kifogástalan felületet biztosít mind a sütő belsejében, mind a tepsiken, így a sütő felületei hihetetlenül könnyen karbantarthatók az idő múlásával, mivel a zsír kevésbé tapad meg sütés közben.
-  Légkeveréses: Intenzív és homogén hagyományos sütés, komplex receptekhez is alkalmas. A ventilátor aktív, és a hő egyidejűleg alulról és felülről érkezik. A légkeveréses sütés gyorsabb és homogénebb eredményt biztosít, az ételek kívül illatosak, belül pedig nedvesebbek maradnak. Ideális tészták, kekszek, sülték és sütemények készítéséhez.
-  ECO: alacsony energiafogyasztású sütés: ez a funkció különösen alkalmas alacsony energiafogyasztás mellett egy szinten történő sütésre. Minden típusú ételhez ajánlott, kivéve azokat, amelyek sok nedvességet tudnak előállítani (például a zöldségek). A maximális energiamegtakarítás és az idő csökkentése érdekében ajánlatos az ételt a sütőtér előmelegítése nélkül a sütőbe tenni
-  Légkeveréses grill: nagyon intenzív hő jön csak felülről egy dupla fűtőelemből. A ventilátor aktív. Lehetővé teszi a legvastagabb húsok optimális grillezését. Ideális húsdarabokhoz.
-  A belső ajtóüveg néhány gyors mozdulattal eltávolítható a tisztításhoz.
-  A sütőtérnek 5 különböző sütési szintje van.
-  A kapacitás a sütőtérben lévő hasznos tér méretét mutatja literben.
-  Léghűtő rendszer: a biztonságos felületi hőmérséklet biztosítása érdekében.
-  Elektromos
-  Légkeverés alsó sütéssel: a ventilátor és az alsó fűtőelem kombinációja önmagában lehetővé teszi, hogy a felületen már megsült, de belül át nem sült ételek gyorsabban elkészüljenek. Ez a rendszer olyan ételek készre sütéséhez ajánlott, amelyek a felszínen már jól átsültek, de belül még nem, ezért kissé magasabb hőfokot igényelnek. Ideális bármilyen típusú ételhez.
-  Statikus: Hagyományos sütés, amely egyszerre egy étel elkészítésére alkalmas. A ventilátor nem aktív, és a hő egyszerre jön alulról és felülről. A statikus sütés lassabb és finomabb, ideális a még belül is jól elkészített és száraz ételek elkészítéséhez. Ideális bármilyen típusú sütéshez, zsíros húshoz, kenyérhez, töltött süteményekhez.
-  Grill: Nagyon erős hő, amely csak felülről, egy dupla fűtőelemből érkezik. A ventilátor nem aktív. Kiváló grillezési eredményt biztosít. A sütés végén használva egyenletes barnítást biztosít az ételeknek.
-  Teljesen üveg belső ajtó: Teljesen üveg belső ajtó, egyetlen sík felület, amely könnyen tisztán tartható.
-  Oldalsó lámpák: Két szemben lévő oldalsó lámpa növeli a láthatóságot a sütőben.
-  A kapacitás a sütőtérben lévő hasznos tér méretét mutatja literben.