

# SFP6401TVS1

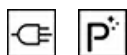

Kategória	60cm
Termékcsalád	Sütő
Tápellátás	Elektromos
Hőforrás	ELEKTROMOSSÁG
Főzési mód	Hőlégkeveréses
Tisztító rendszer	Pirolitikus
EAN kód	8017709285432



## Küllem

Design család	Selezione	Serigraphy type	Symbols
Szín	Ezüst	Ajtó	Con 2 listelli
Design	Flat	Fogantyú	Négyzetes választék
Komponens felületkezelése	Rozsdamentes acél	Fogantyú színe	Acél effektus
Anyag	Üveg	Logo	Silk screen
Acél típusa	Szálcsiszolt	Vezérlőgombok	Cucina stílusváltás
Üveg típusa	Stopsol	Vezérlőelemek színe	Acél effektus
Serigraphy colour	Grey		

## Kezelő elemek



Megjelenő név	CompactScreen	Vezérlőbeállítás	Gombok
Képernyőtechnológia	LCD	Vezérlők száma	2

## Programok / Funkciók

Sütési funkciók száma	10
Automatikus programok	No
Testreszabható receptek	No

## Hagyományos sütési funkciók

Légkeverés nélkül	Légkeveréses	Légkeverés
Turbó	Eco	Nagy grill
Légkeveréses grill (nagy)	Alap	Légkeverés + alsó
Pizza		

## Egyéb funkciók

Kiolvasztás idő szerint	Kelesztés	Sabbath
-------------------------	-----------	---------

## Tisztítási funkciók

Pirolízis
-----------

## Opciók



<b>Időbeállítási lehetőségek</b>	Késleltetett indítás és automatikus befejezés	<b>Egyéb lehetőségek</b>	Melegen tartás
<b>Időzítő</b>	Igen	<b>Bemutatóterem demó opció</b>	Igen
<b>Időzítő</b>	1	<b>Gyors előmelegítés</b>	Igen
<b>A zár/gyermekbiztonság vezérlése</b>	Igen		

## MŰSZAKI JELLEMZŐK



<b>Minimális hőmérséklet</b>	30 °C	<b>Ajtónyitás típusa</b>	Standard nyitás
<b>Maximális hőmérséklet</b>	280 °C	<b>Ajtó</b>	Hűtés
<b>Polcok száma</b>	5	<b>Kivehető ajtó</b>	Igen
<b>Ventilátorok száma</b>	1	<b>Teljes üveg belső ajtó</b>	Igen
<b>Lámpák száma</b>	1	<b>Levehető belső ajtó</b>	Igen
<b>Világítás típusa</b>	Halogén	<b>Ajtóüvegek száma összesen</b>	4
<b>Felhasználó által cserélhető jelzőfény</b>	Igen	<b>Hűtőrendszer</b>	Érintő
<b>Fényerősség</b>	40 W	<b>Cooling duct</b>	Double
<b>Az ajtó kinyitásakor világít</b>	Igen	<b>Speed Reduction Cooling System</b>	Yes
<b>Alsó fűtőelem teljesítmény</b>	1200 W	<b>Ajtózár pirolízis alatt</b>	Igen
<b>Grillező elem – teljesítmény</b>	1800 W	<b>Használható sütőtér méretei (ma. x ma. x mé.)</b>	360x460x425 mm
<b>Kör alakú fűtőelem – Teljesítmény</b>	2000 W	<b>Hőmérsékletszabályozás</b>	Elektronikus
		<b>Sütőtér anyaga</b>	Ever clean zománc

Fűtés felfüggesztve az Igen  
ajtó kinyitásakor

## Teljesítmény / Energiacímke



Energihatékonysági osztály	A+	Energiafogyasztás légkeveréses üzemmódban	2.45 MJ
A sütőtér nettó térfogata	70 l	Ciklusonkénti energiafogyasztás légkeverés esetén	0.68 kWh
Energiafogyasztás ciklusonként hagyományos üzemmódban	1.09 kWh	Sütőterek száma	1
Energiafogyasztás hagyományos üzemmódban	3.92 MJ	Energihatékonysági mutató	81 %

## Mellékelt tartozékok

Hátsó ütközővel ellátott állvány	1	Zománcozott mély sütőtálca (40 mm)	1
----------------------------------	---	------------------------------------	---

## Elektromos csatlakozás

Feszültség	220-240 V	Frekvencia (Hz)	50/60 Hz
Jelenlegi	13 A	Tápkábel hossza	115 cm
Névleges teljesítmény	3000 W		

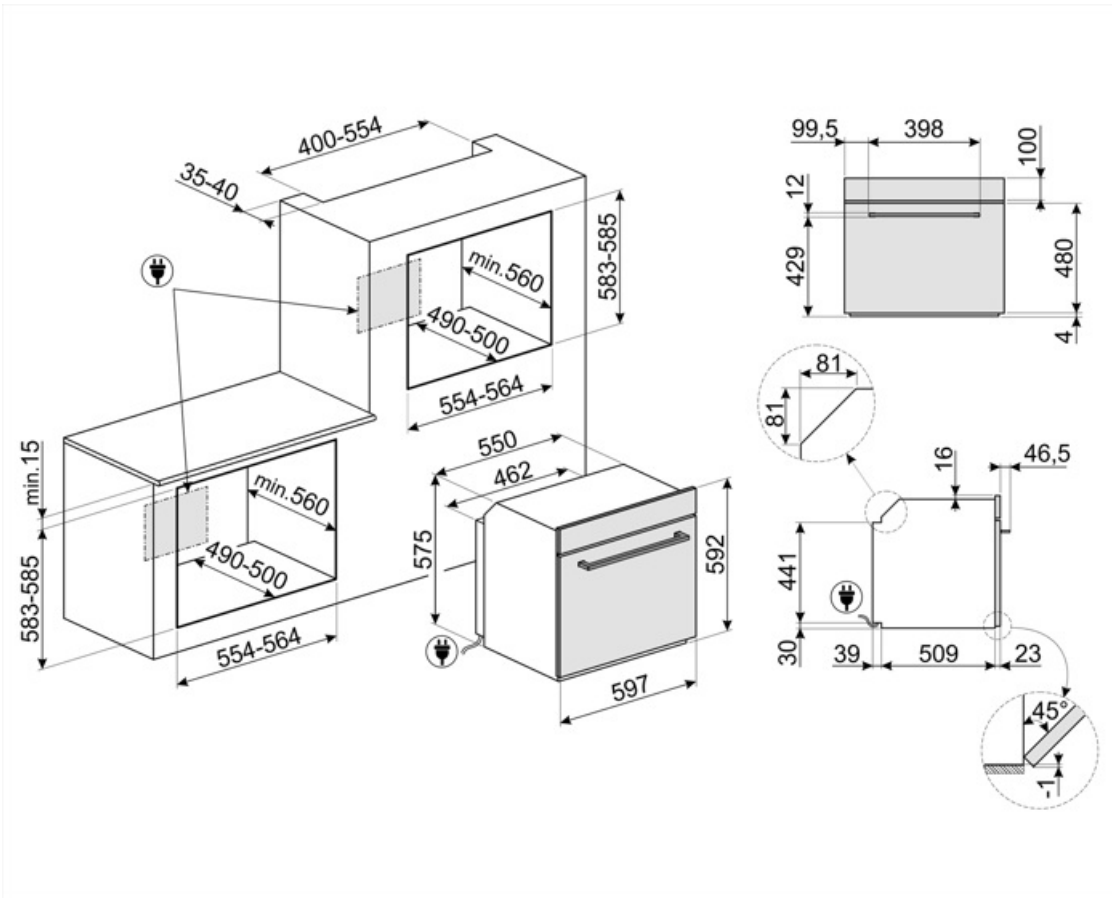

## Not included accessories



### BN620-1

Zománcozott tepsi 45 cm-es és 60 cm-es sütőkhöz. Mélység 20 mm. Tökéletes a sós és édes sütemények széles skálájához.

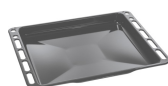

### BN640

Zománcozott tepsi 45 cm-es és 60 cm-es sütőkhöz. Mélység 540 mm. Tökéletes húsk és halak mártásban történő sütéséhez és pírításához. Könnyű és ropogós köretekkel való kísérletezéshez is ideális



### GTP

Részben kihúzható teleszkópos vezetősínek(1 szint), hagyományos sütőkhöz alkalmas. Rozsdamentes acél, garantálják a stabilitást és megkönnyítik a tálcák zökkenőmentes kihúzását.



### GTT

Teljesen kihúzható teleszkópos sínek (1 szint), hagyományos sütőkhöz alkalmas. Rozsdamentes acél, garantálják a stabilitást és megkönnyítik a tálcák zökkenőmentes kihúzását.



### PALPZ















Pizzalapát összehajtható fogantyúval. Méretek H31,5 x M32,5 cm. Könnyen és kényelmesen használható és tárolható. Tökéletes pizza, kenyér és sós péksütemények biztonságos és professzionális tálalásához.



















### PR3845X

Ujjlenyomatmentes rozsdamentes acél. Bútorakará több sütő egymás fölé történő beszereléséhez

## Symbols glossary

-  Gyerekzár: néhány modell fel van szerelve a program/ciklus zárolására szolgáló eszközzel, hogy ne lehessen véletlenül megváltoztatni.
-  Léghűtő rendszer: a biztonságos felületi hőmérséklet biztosítása érdekében.
-  ...
-  Elektromos
-  A+: Az A+ energiahatékonysági osztály segít akár 10%-os energiamegtakarítást elérni az A osztályhoz képest. A maximális teljesítmény garantált minimális fogyasztás mellett.
-  Kiolvasztás idő szerint: Kézi leolvasztás funkció. A beállított időtartam végén a funkció leáll.
-  Négyrétegű üvegezés: Üvegezett ajtók száma.
-  Ever Clean zománc: Az Ever Clean zománc elektrosztatikus módszerrel viszik fel, saroktól sarokig és széltől szélíg, hogy megelőzze a repedést vagy törést az idő múlásával. Ez egy különleges pirolitikus zománc, ellenálló a savakkal szemben, amely amellett, hogy kellemesen fényes, elősegíti a sütő falainak jobb tisztítását az alacsonyabb porozitásnak köszönhetően. 850°C feletti hőmérsékleten égetik ki, és tudományosan meghatározott ütemben, lassan polimerizálják, így biztosítják az egyenletes vastagságot és szilárdságot. Az Ever Clean zománc kifogástalan felületet biztosít mind a sütő belsejében, mind a tepsiken, így a sütő felületei hihetetlenül könnyen karbantarthatók az idő múlásával, mivel a zsír kevésbé tapad meg sütés közben.
-  Fresh Touch: A legtöbb Smeg sütőnek van „hideg ajtaja”. Az érintőleges hűtés és a belső hővisszaverő üvegek kombinációjának köszönhetően az ajtó külső felületén a hőmérsékletet 50 °C alatt tartják. A biztonság mellett ez a rendszer megvédi a bútor oldalát a sütő általi túlmelegedéstől.
-  Légkeveréses: Intenzív és homogén hagyományos sütés, komplex receptekhez is alkalmas. A ventilátor aktív, és a hő egyidejűleg alulról és felülről érkezik. A légkeveréses sütés gyorsabb és homogénebb eredményt biztosít, az ételek kívül illatosak, belül pedig nedvesebbek maradnak. Ideális tészták, kekszek, sülték és sütemények készítéséhez.
-  Statikus: Hagyományos sütés, amely egyszerre egy étel elkészítésére alkalmas. A ventilátor nem aktív, és a hő egyszerre jön alulról és felülről. A statikus sütés lassabb és finomabb, ideális a még belül is jól elkészített és száraz ételek elkészítéséhez. Ideális bármilyen típusú sütéshez, zsíros húshoz, kenyérhez, töltött süteményekhez.
-  Alsó: a hő csak a sütőtér aljáról jön. A ventilátor nem aktív. Ideális édes és sós pitékhez, cobblerhez és pizzákhoz. A sütés befejezésére és az ételek ropogósabbá tételére tervezték. A gázsütőkben található szimbólum a gázégőt jelzi.
-  Légkeverés alsó fűtőelemmel: Az alsó fűtőelem extra hőt ad alulról az extra sütetést igénylő élelmiszereknek.
-  Hőlégbefúvás: tökéletes funkció minden típusú étel finomabb elkészítéséhez. A hő a sütő hátuljából érkezik, gyorsan és egyenletesen oszlik el. A ventilátor aktív. Ideális több szinten történő sütéshez is, az illatok és ízek keveredése nélkül.

-  **ECO:** alacsony energiafogyasztású sütés: ez a funkció különösen alkalmas alacsony energiafogyasztás mellett egy szinten történő sütésre. Minden típusú ételhez ajánlott, kivéve azokat, amelyek sok nedvességet tudnak előállítani (például a zöldségek). A maximális energiamegtakarítás és az idő csökkentése érdekében ajánlatos az ételt a sütőtér előmelegítése nélkül a sütőbe tenni
-  **Grill:** Nagyon erős hő, amely csak felülről, egy dupla fűtőelemből érkezik. A ventilátor nem aktív. Kiváló grillezési eredményt biztosít. A sütés végén használva egyenletes barnítást biztosít az ételeknek.
-  **Légkeveréses grill:** nagyon intenzív hő jön csak felülről egy dupla fűtőelemből. A ventilátor aktív. Lehetővé teszi a legvastagabb húskok optimális grillezését. Ideális nagy húsdarabokhoz.
-  **Pizza funkció:** Speciális funkció pizzák serpenyőben történő sütéséhez. Ez lehetővé teszi, hogy olyan pizzát kapjunk, amely belül puha, kívül ropogós, a feltét tökéletesen megsült, nem száraz és nem égett.
-  **Turbó:** a hő 3 irányból jön: felülről, alulról és hátulról a sütőben. A ventilátor aktív. Gyors sütést tesz lehetővé, még több szinten is, az aromák összekeverése nélkül. Ideális nagy mennyiségű ételekhez vagy intenzív sütést igénylő ételekhez.
-  **Teljesen üveg belső ajtó:** Teljesen üveg belső ajtó, egyetlen sík felület, amely könnyen tisztán tartható.
-  **A belső ajtóüveg néhány gyors mozdulattal eltávolítható a tisztításhoz.**
-  **KEEP\_WARM\_72dpi**
-  **Oldalsó lámpák:** Két szemben lévő oldalsó lámpa növeli a láthatóságot a sütőben.
-  **PIROLÍZIS – AUTOMATIKUS TISZTÍTÁS FUNKCIÓ:** a sütő 500°C körüli hőmérsékletre melegszik fel, ekkor a zsírok és ételmaradványok finom hamuvá égnek, amely könnyen letörölhető egy nedves ruhával. Ilyen magas hőmérsékleten az ajtó automatikusan reteszeli a biztonságot érdekében, miközben az ajtó hőmérséklete szabályozott marad, így biztonságosan megérintheti a felhasználó által beállítható funkciót a sütőben lévő szennyeződés mértékének megfelelően.
-  **A 40°C-os levegő tökéletes környezetet biztosít az élesztős tésztakeverékek kelesztéséhez. Egyszerűen válassza ki a funkciót, és helyezze a tésztát a sütőbe**
-  **Gyors előmelegítés:** a sütést megelőzi az előmelegítési fázis, amely lehetővé teszi, hogy a sütőtér elérje a beállított hőmérsékletet. Ez az opció akár 50%-kal is csökkentheti az időt.
-  **SABBATH:** funkció, amely lehetővé teszi az ételek főzését a zsidó vallás pihenőnapra vonatkozó rendelkezéseinek tiszteletben tartásával.
-  **A sütőtérnek 5 különböző sütési szintje van.**
-  **Elektronikus vezérlés:** A sütő belsejében a hőmérsékletet 2-3°C pontossággal tudja tartani. Ez lehetővé teszi a hőmérséklet-változásra nagyon érzékeny ételek, például sütemények, szuflé, pudingok elkészítését.
-  **A kapacitás a sütőtérben lévő hasznos tér méretét mutatja literben.**
-  **A kapacitás a sütőtérben lévő hasznos tér méretét mutatja literben.**