

SFP6604PNRE

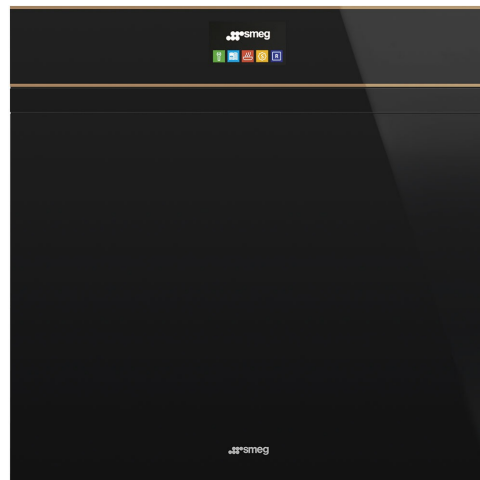

Категорія	60 см
Сімейство продуктів	Духова шафа
Енергоживлення	Електричний
Джерело нагрівання	Електрика
Метод приготування	Термовентильований
Система очищення	Піролітичне очищення
Код EAN	8017709218195



Естетика

Естетика	Dolce Stil Novo	Тип скла	Затемнене
Колір	Чорний	Дверка	Суцільне скло
Оздоблення	Глянцевий	Ручка	Dolce Stil Novo
Дизайн	Плаский	Колір ручки	Чорний
Фурнітура	Колір міді	Логотип	Накладний
Матеріал	Скло		

Управління



Вид дисплея	TFT	Кількість мов на дисплеї	11
Налаштування управління	Сенсорне управління	Мови на дисплеї	Italiano, English (UK), Français (FR), Nederlands, Español (ES), Português (PT), Svenska, Русский, Deutsch (DE), Dansk, Polski

Програми/ Функції

Кількість функцій приготування	10
Задані рецепти	50
Персональні рецепти	10

Традиційні функції приготування (згідно тесту)

Статичний	Статичний Вентильований	Термовентиляція
Turbo	ECO	Великий гриль
Великий вентиляований гриль	Термовентильований гриль	Нижній нагрів
Вентильований нижній нагрів		

Інші функції

Розморожування за часом	Розморожування за вагою	Підняття тіста
Сушка посуду / підігрів	Шабат	

Функції очищення

Піроліз	ECO-піроліз
---------	-------------

Опції



Опція програмування часу	Відкладений старт і відключення у кінці приготування	Smart cooking	Так
Таймер	Так	Режим Showroom	Так
Блокування управління	Так	Швидке попереднє розігрівання	Так
Інші опції	Система SmartCooking, Підтримання тепла, Eco light, Вибір мови, Цифровий дисплей з годинником, Звукові сигнали		

Технічні характеристики



Мінімальна температура	30 °C	Дверцята	Холодні дверцята
Максимальна температура	280 °C	Знімні дверцята	Так
Кількість рівнів приготування	5	Суцільне внутрішнє скло дверцят	Так
Подвійний вентилятор	1	Внутрішнє скло дверцят знімне	Так
Кількість ламп	2	Кількість стекол в дверцятах	4
Тип ламп підсвічування	Галогенна	Петлі Soft Close	Так
Потужність підсвітки	40 Вт	Система охолодження	Тангенціальна
Освітлення при відкритих дверцятах	Так	Канал охолодження	Подвійний

Потужність нижнього нагрівального елемента	1200 Вт	Зниження швидкості системи охолодження	Так
Потужність верхнього нагрівального елемента	1000 Вт	Блокування дверцят при піролізі	Так
Потужність грилю	1700 Вт	Розміри внутрішньої камери (ВхШхГ)	360x460x425 мм
Потужність великого грилю	2700 Вт	Тип контролю температури	Електронний
Потужність кільцевого нагрівального елемента	2000 Вт	Матеріал внутрішньої камери	Емаль Ever Clean
Автоматичне відключення нагрівальних елементів при відкритих дверцятах	Так		

Продуктивність/ Енергоспоживання



Клас енергоефективності	A+	Споживання енергії з примусовою конвекцією	2.45 МДж
Корисний об'єм	70 л	Споживання енергії за цикл з примусовою конвекцією (кВт)	0.68 кВт/ч
Споживання енергії за цикл з природною вентиляцією (кВт)	1.09 кВт/ч	Кількість духовок	1
Споживання енергії з природною вентиляцією	3.92 МДж	Клас енергоефективності	81 %

Акcesуари в комплекті



Решітка з обмежувачем	2	Решітка для дека	1
Деко емальоване (20 мм)	1	Телескопічні спрямовувачі повного висунення	1
Деко емальоване глибоке (40 мм)	1		

Електричне підключення

Напруга	220-240 В	Частота струму (Гц)	50/60 Гц
Сила струму (А)	13 А	Довжина електричного кабелю	115 см
Номінальна потужність (кВт)	3000 Вт		

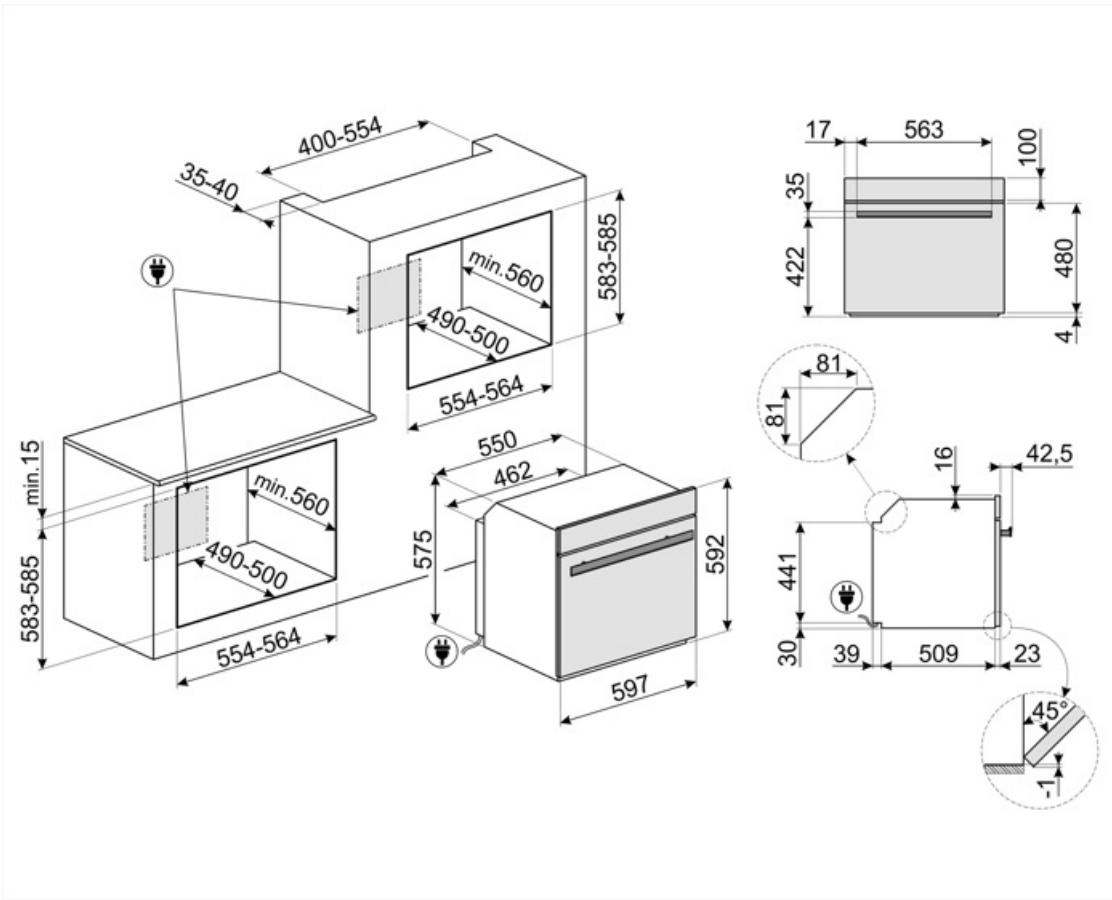

Not included accessories



BN620-1

Эмалированный противень, глубина 20 мм

GTP

Телескопические направляющие неполного выдвижения (1 уровень)
Извлечение: 300 мм
Материал: полированная нержавеющая сталь AISI430



PALPZ

Лопатка для пиццы с откидной ручкой
Ширина: 315 мм
Длина: 325 мм



PR3845X

Нержавеющая сталь с обработкой против отпечатков пальцев.
Декоративная планка для установки приборов в колонну. Совместима с большинством духовых шкафов.

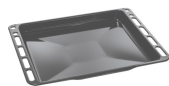

BN640

Эмалированный противень, глубина 40 мм

GTT

Полностью выдвижные телескопические направляющие (1 уровень)
Выдвижение: 433 мм
Материал: полированная нержавеющая сталь AISI 430



























PR3845N

Соединительная планка для установки духовых шкафов в колонну, черная



Symbols glossary

-  А+: класс энергоэффективности А+ помогает сэкономить до 10% энергии по сравнению с классом А. Гарантируется максимальная производительность при минимальном потреблении.
-  Система воздушного охлаждения: для обеспечения безопасной температуры поверхности.
-  Размораживание по весу: функция автоматического размораживания. Вы выбираете тип продуктов для размораживания из доступных категорий (МЯСО - РЫБА - ХЛЕБ - ДЕСЕРТЫ). После ввода веса продукта печь автоматически определяет время, необходимое для правильного размораживания.
-  Простое руководство по использованию
-  Электрический
-  Холодная дверца: у большинства духовых шкафов Smeg есть «холодная дверь». Благодаря сочетанию тангенциального охлаждения и внутренних теплоотражающих стекол, температура на внешней поверхности дверцы поддерживается ниже 50°C. Эта система не только обеспечивает безопасность, но и защищает боковые поверхности мебели от перегрева духовкой.
-  Блокування від дітей: деякі моделі обладнані пристроєм для блокування програми/циклу, щоб унеможливити її випадкову зміну.
-  Размораживание по времени: с помощью этой функции время размораживания продуктов определяется автоматически.
-  Дверца с четверным остеклением
-  Автоматическое отключение подсветки: для большей экономии энергии освещение выключается автоматически через одну минуту после начала приготовления.
-  Эмаль Ever Clean: эмаль Ever Clean наносится электростатически, чтобы предотвратить образование трещин или сколов с течением времени. Это особая эмаль, устойчивая к бытовым кислотам, которая, помимо приятного блеска, способствует более тщательной очистке стенок духовки благодаря своей меньшей пористости. После нанесения ее запекают при температуре выше 850°C и медленно полимеризуют с научной определенной скоростью, чтобы обеспечить однородную глубину и прочность. Эмаль Ever Clean создает безупречный вид как внутри духовки, так и на противнях, что делает поверхности духовки невероятно привлекательными и сохраняет их в течение долгого времени, так как снижает адгезию жира во время приготовления.
-  В газовых духовках вентилятор быстро и равномерно распределяет тепло по всей полости духового шкафа, избегая передачи аромата при одновременном приготовлении нескольких разных блюд. В электрических духовках эта комбинация позволяет быстрее приготовить продукты, которые уже готовы сверху, но требуют большего количества готовки внутри, без дальнейшего подрумянивания.

-  Верхний + нижний нагрев с конвекцией: нагревательные элементы, работающие одновременно с вентилятором, предназначены для обеспечения более равномерного нагрева, аналогично традиционному приготовлению, поэтому требуется предварительный нагрев. Наиболее подходит для блюд, требующих медленного приготовления.
-  Только нижний нагревательный элемент: эта функция идеально подходит для продуктов, требующих дополнительной базовой температуры без поджаривания, например кондитерские изделия, пицца. Также подходит для медленного приготовления рагу и запеканок.
-  Комбинация вентилятора и круглого элемента вокруг него дает метод приготовления горячим воздухом. Это дает множество преимуществ, включая отсутствие предварительного нагрева, если время приготовления превышает 20 минут, отсутствие передачи аромата при одновременном приготовлении различных продуктов, меньшее количество энергии и более короткое время приготовления. Подходит для всех видов еды.
-  Использование гриля дает отличные результаты при приготовлении мяса средних и малых порций, особенно в сочетании с вертелом (где это возможно). Также идеально подходит для приготовления колбас и бекона.
-  Кольцевой+ верхний + нижний нагревательные элементы: использование вентилятора с обоими элементами позволяет готовить пищу быстро и эффективно, что идеально подходит для больших объемов, требующих тщательного приготовления. Он предлагает такой же результат, как и гриль, перемещая тепло вокруг пищи вместо перемещения самой пищи, позволяя приготовить продукт любого размера или формы.
-  Внутреннее стекло дверцы: снимается для очистки несколькими быстрыми движениями.
-  Верхний и нижний нагрев: традиционный метод приготовления, который лучше всего подходит для блюд, расположенных в центре духовки. Верхняя часть духовки всегда будет самой горячей. Идеально подходит для жаркого, фруктовых кексов, хлеба и т. д.
-  Кольцевой нагревательный элемент с грилем и конвекцией: аналогично вентилятору с верхним элементом с добавленной скоростью приготовления. Кольцевой нагрев идеально подходит для блюд с хрустящей начинкой. При использовании с грилем продукты подрумяниваются быстрее.
-  ЭКО: приготовление с низким энергопотреблением: эта функция особенно подходит для приготовления на одном уровне с низким энергопотреблением. Рекомендуется для всех типов продуктов, кроме тех, которые могут выделять много влаги (например, овощи). Чтобы добиться максимальной экономии энергии и сократить время, рекомендуется помещать продукты в духовку без предварительного нагрева рабочей камеры.
-  Гриль с конвекцией: конвектор снижает сильный жар от гриля, обеспечивая отличный метод приготовления на гриле различных продуктов, отбивных, стейков, колбасок и т. д., обеспечивая равномерное поджаривание и распределение тепла без высушивания продуктов. Два верхних уровня рекомендуются для использования, а нижняя часть духовки может использоваться для одновременного поддержания тепла, что является отличным средством при приготовлении завтрака на гриле. Малый гриль (только центральная часть) идеально подходит для небольшого количества блюд.
-  Полностью стеклянная внутренняя поверхность дверцы, единая плоская поверхность, которую легко поддерживать в чистоте.
-  Подогрев пищи



Подсветка сбоку: две лампы на противоположных сторонах внутренней камеры улучшают обзор внутри духовки.



ПИРОЛИЗ - ФУНКЦИЯ АВТОМАТИЧЕСКОЙ ОЧИСТКИ: духовка нагревается до температуры, приближающейся к 500°C, и превращает жир и остатки пищи в мелкий пепел, который можно легко стереть влажной тканью. При такой высокой температуре дверца автоматически блокируется в целях безопасности, в то время как температура внешней поверхности дверцы остается контролируемой, поэтому к ней можно безопасно прикоснуться к функции, настраиваемой пользователем в зависимости от уровня загрязнения, присутствующего в духовке.



Пиролитическая очистка: функция экономичной пиролитической очистки может быть выбрана, когда духовка загрязнена не сильно. Эта функция имеет максимальную продолжительность 1,5 часа.



Функция подогрева или поддержания посуды в тепле. Поставьте противень на нижнюю полку и сложите посуду для подогрева.



ECO-logic: опция позволяет ограничить потребляемую мощность прибора.



Воздух при 40°C создает идеальные условия для расстойки дрожжевого теста. Просто выберите функцию и поместите тесто в предназначенную для этого емкость.



Быстрый предварительный нагрев: с помощью функции быстрого предварительного нагрева можно достичь выбранной температуры всего за несколько минут.



ШАБАТ: функция, яка дозволяє готувати їжу з дотриманням вимог іудаїзму, щодо дня відпочинку.



В камере духового шкафа предусмотрено 5 разных уровней приготовления.



Система Smart Cooking: для идеального приготовления просто необходимо выбрать вид и вес продуктов, а также температуру приготовления: любые другие настройки будут установлены автоматически.



Soft close: все модели оснащены функцией плавного закрывания двери, что позволяет устройству закрываться плавно и бесшумно.



Телескопические направляющие: позволяют выдвинуть противень и проверить продукт, не вынимая полностью из духовки.



Электронный контроль температуры: позволяет поддерживать температуру внутри духовки с точностью до 2–3°C. Это позволяет готовить блюда, очень чувствительные к перепадам температуры, такие как пирожные, суфле, пудинги.



Touch controls: простое в использовании сенсорное управление позволяет программировать прибор одним нажатием кнопки.



Указан полезный объем внутренней камеры в литрах.



Указан полезный объем внутренней камеры в литрах.