

# SFP750POPZ



Produktkategorie	60 cm
Produktfamilie	Backofen
Energiequelle	Elektrisch
Energiequelle	Elektro
Garmethode	Heißluft
Reinigungssystem	Pyrolyse
Pizzabackofen	Ja
EAN13	8017709218980



## Ästhetik

Ästhetik	Cortina	Art des Dekors	Symbole
Farbe	Creme	Gerätetür	Mit Zierblende
Design	Flach	Türgriff	Cortina
Verzierung der Komponenten	Messing-Antik	Farbe/Ausführung des Türgriffs	Messing-Antik
Material	Lackiert	Markenlogo	Geprägt
Glasart	Klarglas	Bedienknebel	Cortina
Farbe des Dekors	Gold	Farbe/Ausführung der Bedienknebel	Creme

## Bedienelemente

Bedienungsart	Bedienknebel	Anzahl der Bedienknebel	2
---------------	--------------	-------------------------	---

## Programme / Funktionen

Garfunktionen 9  
 Garfunktionen

Ober-/Unterhitze	Umluft	Heißluft
Turbo-Heißluft	ECO	Großflächengrill
Großflächengrill + Umluft	Unterhitze	Pizza

## Reinigungsprogramm



## Optionen



Programmierung der Garzeit	Zeitvorwahl und Garende	Schnell-Vorheizung	Ja
Minutenzähler	Ja		

## Technische Eigenschaften



Temperatur min.	50 °C	Gerätetür	Cool Door
Temperatur max.	280 °C	Abnehmbare Gerätetür	Ja
Anzahl der Garebenen	5	Vollglasinnentür	Ja
Anzahl der Ventilation (Umluft/Heißluft)	Einfach	Vollglasinnentür herausnehmbar	Ja
Anzahl der Beleuchtungen	1	Anzahl aller Türverglasungen	4
Art der Beleuchtung	Halogen	Soft-Close Komfort-Schließsystem	Ja
Leistung der Beleuchtung	40 W	Abkühlsystem	Kühlgebläse
Garraumbeleuchtung bei Türöffnung	Ja	Kaminabzugssystem	Doppelt
Leistung der Unterhitze	1200 W	Variable Drehzahl des Kühlgebläses	Ja
Leistung der Oberhitze	1000 W	Türverriegelung bei Pyrolyse	Ja
Leistung des Kleinflächengrills	1700 W	Nutzabmessungen des Garraums (HxBxT)	331x460x412 mm
Leistung des Großflächengrills	2700 W	Temperaturregelung	Elektronisch
Leistung der Heißluft 1	2000 W	Material Garraum	Ever Clean Emaillierung
Sicherheitsabschaltung der Beheizung bei Türöffnung	Ja		

## Technische Daten / Energielabel



Energieeffizienzklasse (auf einer Skala von A+++ bis D)	A	Energieverbrauch pro Zyklus und Garraum im Umluft-Modus	2.81 MJ
Nutzbares Garraumvolumen	65 l	Energieverbrauch pro Zyklus im Umluft-Modus, Garraum 1 (EC electric cavity)	0.78 kWh
Energieverbrauch pro Zyklus im konventionellen Modus, Garraum 1 (EC electric cavity)	1.09 kWh	Anzahl der Garräume	1
		Energieeffizienzindex Garraum 1 (EEL cavity)	95,1 %

Energieverbrauch pro Zyklus und Garraum im konventionellen Modus 3.92 MJ

## Serienzubehör



Grillrost mit Tiefensperre und Auszugsstopp	2	Teleskop-Vollauszug, 1 Ebene	1
Backblech/Fettpfanne emailliert (H: 40 mm)	1	Pizza-Zubehör	Pizzastein + Pizzaschieber + Abdeckung
Auflagerost für Fettpfanne	1		

## Elektrischer Anschluss

Spannung	220-240 V	Frequenz	50/60 Hz
Absicherung	13 A	Länge Netzkabel	150 cm
Elektrischer Gesamtanschlusswert	3000 W		

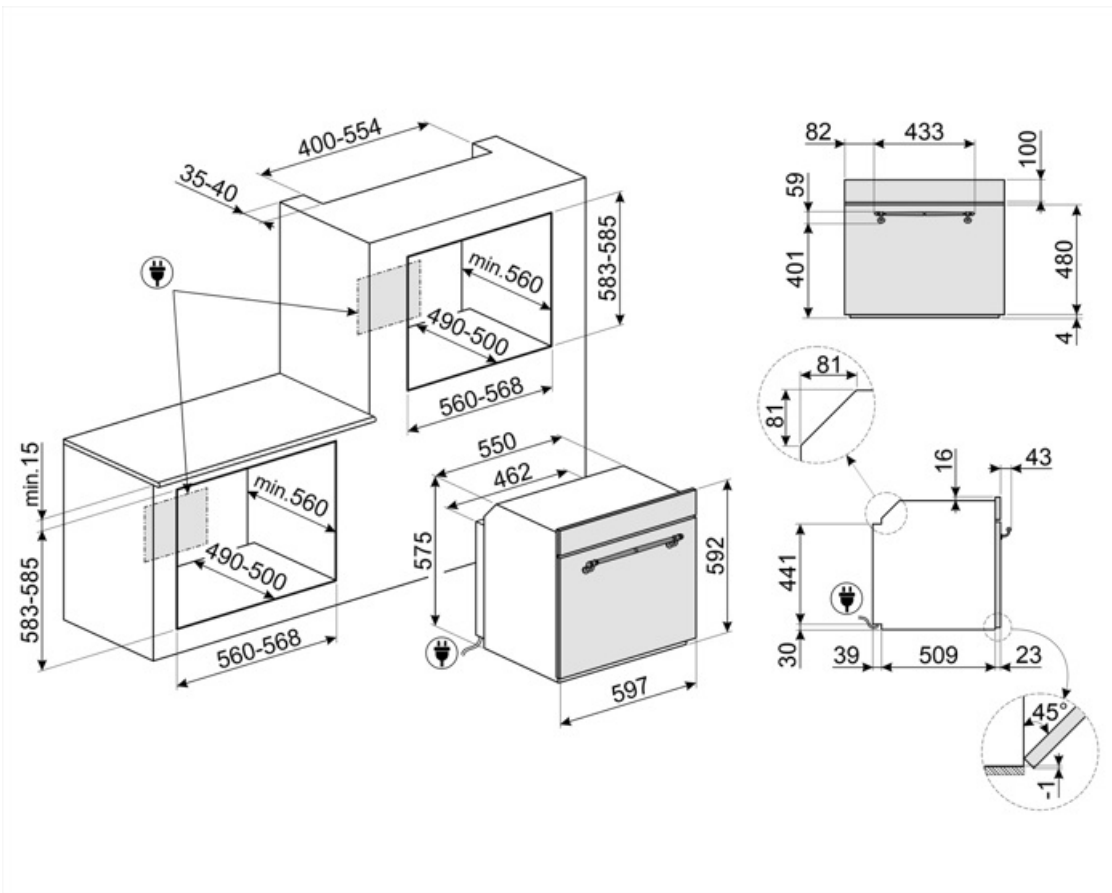

---

## Sonderzubehör

---



### BN620-1

Bakblech emailliert (H: 20 mm), kompatibel für alle 45-60 cm Backöfen der Serie SF.../SFP... und Kochzentren/Standherde

#### GTP

Teleskop-Teilauszug, 1 Ebene.

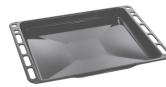

### BN640

Bakblech emailliert (H: 40 mm), kompatibel für alle 45-60 cm Backöfen der Serie SF.../SFP... und Kochzentren/Standherde

#### GTT

Teleskop-Vollauszug, 1 Ebene.



### PR3845X

Abdeckleiste Möbelkante aus Edelstahl für Hocheinbau. Abmessungen LxB: 59,4 x 5,5cm, kombinierbar für alle Kompaktgeräte, Backöfen und Schubladen bei übereinander angeordneter Montage.



## Alternative Produkte



















---













**SFP750AOPZ**

Anthrazit

## Symbols glossary

			Kindersicherung: Eine Tastensperre, die einen ungewollten Zugriff auf die Funktionen verhindert.
	Kühlgebläse: zur Ermöglichung einer angenehmen und sicheren Oberflächentemperatur.		Vierfach verglaste Backofentür: Anzahl der Scheiben der Gerätetür.
	Elektro-Anschluss		Ever Clean-Emaillierung: ist eine besondere Pyrolyse-Emaillierung, die dank ihrer geringeren Porosität eine bessere Reinigung des Garraums ermöglicht. Die Emaillierung schafft eine perfekte Oberfläche im gesamten Backofen inkl. der Backbleche und ist äüÙe
	Cool Door: der Backofen verfügt über eine Kombination aus KühlgebläÙe und thermoreflektierenden Glasscheiben in der Backofentür. Die Außentemperatur liegt unter 50°C. Dieses System schützt zudem auch die seitlich angrenzenden Möbelfronten vor einer Überhi		Ober-/Unterhitze + Umluft: ein intensives und homogenes Garen, auch für komplexe Gerichte. Die Umluft ist aktiv und die Heizleistung kommt gleichzeitig von oben und unten. Das ventilierte Garen sorgt für ein schnelleres und gleichmäßigeres Garergebnis, so
	Ober-/Unterhitze: traditionelles, statisches Garen, geeignet für die Zubereitung von einem Gericht. Die Erhitzung erfolgt gleichzeitig von oben und unten. Das Garen ist schonender, ideal für alle Arten von Braten, Brot und Backwaren.		Unterhitze: die Beheizung erfolgt nur von unten. Ideal für GebäÙk, Aufläufe und Pizza.
	Heißluft: diese Funktion ist ideal für alle Arten von Gerichten auch auf mehreren Ebenen. Die Beheizung erfolgt aus dem hinteren Teil des Backofens und verteilt sich schnell und gleichmäßig im Garraum.		ECO-Funktion: diese Funktion eignet sich besonders für das Zubereiten von Speisen auf einer Ebene mit geringem Energieverbrauch. Um eine max. Energieeinsparung und Zeitersparnis zu erzielen, wird empfohlen, die Speisen ohne Vorheizung in den Garraum einzu
	Großflächengrill: sehr intensive Erhitzung nur von oben durch ein doppeltes Heizelement. Hervorragend geeignet zum Grillen und Gratинieren. Er wird am Ende des Garvorgangs verwendet und sorgt für eine gleichmäßige Bräunung der Speisen.		Umluft-Großflächengrill: sehr intensive Beheizung von oben durch ein doppeltes Heizelement. In Verbindung der Umluft ist das Grillen von größeren Fleischgerichten optimal möglich.
	Pizza: spezielle Funktion zum perfekten Backen von Pizzen auf dem Pizzastein, die innen weich und außen knusprig ist und deren Belag perfekt durchgebacken ist.		Turbo-Heißluft: die Beheizung erfolgt von oben, unten und zentral von der Rückseite des Garraums. Das HeißluftgebläÙe ist aktiv und ermöglicht ein sehr schnelles Garen, auch auf mehreren Ebenen. Ideal für größere Mengen an Gerichten, die ein intensives Ga
	Vollglasinnentür: eine einzige Glasfläche für eine einfache Reinigung und beste Durchsicht in den Garraum.		Innere Türverglasung: diese kann mit wenigen Handgriffen zur Reinigung herausgenommen werden.

- |  |  |
|--|--|
|  <p>Seitliche Innenbeleuchtung: zwei gegenüberliegende Beleuchtungen erhöhen die Sicht auf das Innere des Garraums.</p>  |  <p>Pyrolyse-Reinigungsfunktion: der Garraum erhitzt sich auf eine Temperatur von ca. 500 ° C, so dass eingebrannte Ablagerungen auf der Emaillierung des Garraums zu Asche verbrennen. Diese lassen sich nach der Abkühlphase mit einem feuchten Tuch leicht entne</p> |
|  <p>Pizza-Backofen: Backöfen dieser Art verfügen über eine einzigartige Konstruktion, die für das einzigartige Backen von Pizzen über einen direkteren Kontakt zwischen der Unterhitze und dem glasierten Schamottstein verfügen. Dies ermöglicht das Garen von Pi</p> |  <p>Schnellvorheizung: vor dem Garen findet eine schnelle Vorheizphase statt, die eine Verkürzung der Garzeit bis zu 50 % ermöglicht.</p>   |
|  <p>Anzahl der Garebenen: der Garraum verfügt über 5 Garebenen.</p>  |  <p>Soft Close-System: alle Modelle sind mit einer fortschrittlichen Funktion zum sanften Schließen der Gerätetür ausgestattet.</p>   |
|  <p>Teleskopschienen: ermöglichen das Gargut gleitend aus dem Backofen herauszuziehen zu bequem und sicher zu entnehmen,</p>   |  <p>Elektronische Temperatursteuerung: ermöglicht eine konstante Temperatur im Garraum mit einer Genauigkeit von ca. 2-3 °C. Optimal für das Garen von Speisen, die empfindlich auf Temperaturveränderungen reagieren.</p>  |
|  <p>Garraumvolumen 65 l: das Garraumvolumen der nutzbaren Fläche wird in Litern angegeben.</p>  |  <p>The capacity indicates the amount of usable space in the oven cavity in litres.</p>  |