

SFP805AO



Kategoria	60cm
Tuoteperhe	Uuni
Teho	Sähköinen
Lämpöelementti	Elektroninen
Valmistusmenetelmä	Kiertoilmauuni
Puhdistusjärjestelmä	Pyrolyysipuhdistus
EAN-koodi	8017709184292



Estetiikka







Estetiikka	Colonial	Painatustyyppi	Symbolit
Väri	Antrasiitti	Ovi	Mukana paneeli
Design	Litteä	Kahva	Colonial
Osien pinta	Messinki	Kahvan väri	Patinoitu messinki
Materiaali	Maalattua terästä	Logo	Silkipainettu
Lasin tyyppi	Clear1	Säätimet	Colonial
Väripainatus	Kullanvärinen	Säätimien väri	Messinki

Säätimet

Säätimien asetus	Säätimet	Säätimien lukumäärä	2
------------------	----------	---------------------	---

Ohjelmat/toiminnot

Keitto-ohjelmien lukumäärä	7
Kustomoitavat reseptit	No
Perintieset paistotoiminnot	

 Staattinen	 Puhallinvusteinen	 Puhallin
 Turbo	 Eco	 Suuri grilli
 Grilli tuulettimella (suuri)		

Puhdistustoiminnot



Vaihtoehdot



Ajastimen vaihtoehdot	Ajastettu aloitus ja keitto-ohjelman automaattinen pysäytys	Nopea esilämmitys	Kyllä
Minuuttiajastin	Kyllä		

Tekniset ominaisuudet



Vähimmäislämpötila	50 °C	Luukku	Vileänä pysyvä luukku
Enimmäislämpötila	280 °C	Irrotettava luukku	Kyllä
Hyllyjen määrä	5	Täysin lasinen sisäovi	Kyllä
Valojen määrä	1	Irrotettava sisäluukku	Kyllä
Valon tyyppi	Halogeeni	Luukun lasien määrä	4
Valon tehokkuus	40 W	Soft close-saranat	Kyllä
Valo kun ovi on auki	Kyllä	Jäähdytysjärjestelmä	Tangentiaalinen
Alalämmön elementin teho	1200 W	Jäähdytyskanava	Kaksois
Ylälämpö - teho	1000 W	Jäähdytysjärjestelmän nopeuden hidastaminen	Kyllä
Grilli-vastus - tehokkuus	1700 W	Luukku lukitaan pyrolyysipuhdistuksen ajaksi	Kyllä
Suuri grilli - teho	2700 W	Uunin nettosisämitat (k x l x s)	360x460x425 mm
Pyöreä lämmityselementti - tehokkuus	2000 W	Lämpötilan säädin	Elektroninen
Lämmitys keskeytetään kun ovi avataan	Kyllä	Uunin sisämateriaali	Ever Clean -emali

Suorituskyky/energiamerkintä



Energialuokka	A	Energiankulutus kiertoilmatilassa	2.88 MJ
Uunin nettotilavuus	70 l	Energiankulutus per ohjelma, kiertoilma	0.80 kWh
Energiankulutus per ohjelma, kiertoilma	1.09 kWh	Uunien määrä	1
Energiankulutus tavallisessa tilassa	3.92 MJ	Energiatehokkuusindeksi (EEI)	95.2 %

Vakiovarusteet



Ritilä, taka- ja sivupysäytys 2

Paikka uunipellille 1

Emaloitu syvä uunipelti (40 mm) 1

Teleskooppikiskopari, osittain ulosvedettävä 1

Sähköliitännät

Virta 220-240 V

Virta (Hz) 50/60 Hz

Virta 13 A

Johdon pituus 150 cm

Sähköliitännätäteho (W) 3000 W

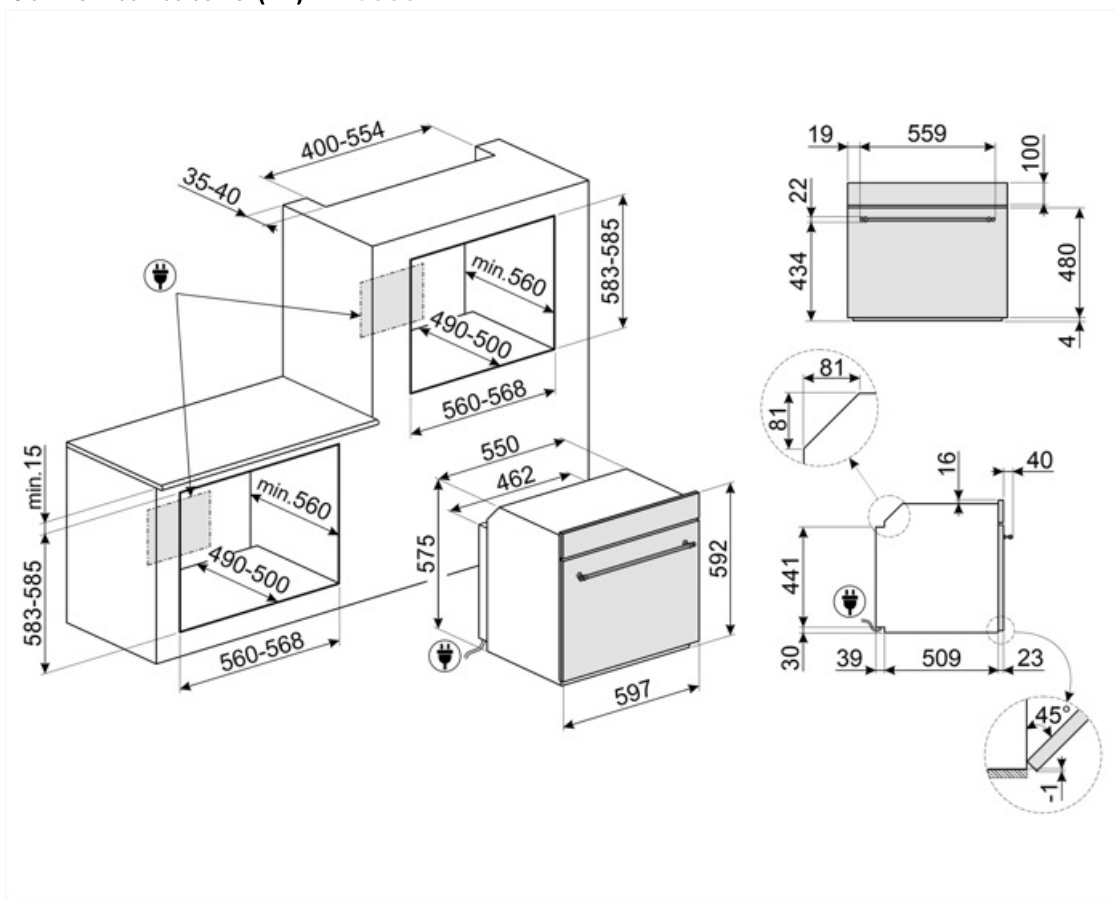

Not included accessories

BN620-1

Emaloitu pelti, 20 mm syvä



GTP

Osittain ulosvedettävät teleskooppikiskot (1 taso) Ulosveto: 300 mm Materiaali: Kiillotettu ruostumaton teräs AISI 430



PALPZ

Pizzalapio, jossa taitettava kahva
leveys: 315 mm pituus: 325 mm



BN640

Emaloitu pelti, 40mm syvä

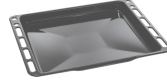

GTT

Kokonaan ulosvedettävät teleskooppikiskot (1 taso) Ulosveto: 433 mm Materiaali: Kiillotettu ruostumaton teräs AISI 430



PR3845X

Ruostumaton teräs, johon ei jää sormenjälkiä. Huonekalusuojus usean uunin torniasennusta varten









Alternative products















SFP805PO

Kermanvärinen

Symbols glossary

 <p>Lapsilukko: jotkin mallit on varustettu laitteella, joka lukitsee ohjelman/jakson, jottei sitä voitaisi muuttaa vahingossa.</p>	 <p>A: Product drying performance, measured from A+++ to D / G depending on the product family</p>
 <p>Ilmajäähdytysjärjestelmä: pinnan turvallisten lämpötilojen takaamiseksi.</p>	 <p>Nelinkertaiset lasitetut: Lasiovien lukumäärä.</p>
 <p>Sähkö</p>	 <p>Ever Clean -emali: Ever Clean -emali laitetaan sähköstaattisesti kulmasta kulmaan ja reunasta reunaan, ja sillä estetään halkeamat tai säröt ajan kuluessa. Se on erityinen pyrolyyttimen emali, joka kestää happoja. Lisäksi se on miellyttävän kirkas ja edesauttaa uunin seinämien puhtautta vähäisen huokoisuutensa ansiosta. Se paistetaan yli 850 °C:ssa ja polymerisoidaan hitaasti tieteellisesti määritetyllä nopeudella tasaisen syvyyden ja lujuuden takaamiseksi. Ever Clean -emali luo virheettömän pinnoitteen sekä uunin sisäpuolelle että pelteihin ja tekee uunin pintojen kunnossapidosta erittäin helppoa ajan kuluessa, sillä se vähentää kypsennyksen aikana syntyvän rasvan tarttumista</p>
 <p>Fresh Touch: Useimmissa Smegin uuneissa on "viileä luukku". Tangentiaalisen jäähdytyksen ja sisäisten lämpöä heijastavien lasien ansiosta luukun ulkopinnan lämpötila pysyy alle 50 °C:ssa. Lisäturvallisuuden tarjoamisen lisäksi tämä järjestelmä suojaa huonekalun sivuja uunin aikaansaamalta ylikuumenemiselta.</p>	 <p>Puhallinavusteinen: Voimakas ja tasainen perinteinen kypsennys, soveltuu monimutkaisillekin resepteille. Puhallin on aktiivinen, ja lämpö tulee samanaikaisesti alhaalta ja ylhäältä. Tuuletettu kypsennys takaa nopeamman ja tasaisemman tuloksen, jolloin ruoan tuoksut tulevat ulos ja kosteus jää sisälle. Ihanteellinen uunipastan, keksien, paistien ja hedelmätorttujen paistoon.</p>
 <p>Staattinen: Perinteinen kypsennys, joka soveltuu yhden ruokalajin valmistukseen kerrallaan. Puhallin ei ole päällä, ja lämpö tulee samanaikaisesti alhaalta ja ylhäältä. Staattinen kypsennys on hitaampaa ja herkempää, ja se soveltuu ihanteellisesti, kun ruoan halutaan olevan kypsää ja kuivaa myös sisäpuolelta. Ihanteellinen kaiken tyyppisten paistien, rasvaisten lihojen, leivän ja täytettyjen kakkujen valmistukseen.</p>	 <p>Kiertoilma: täydellinen toiminto kaikenlaisten ruokien kypsentämiseen varoen. Lämpö tulee uunin takaosasta, ja se jaetaan nopeasti ja tasaisesti. Puhallin on päällä. Se on lisäksi ihanteellinen monilla eri tasoilla kypsentämistä varten ilman, että hajut ja maut sekoittuvat.</p>
 <p>ECO: alhaisen energiankulutuksen ruoanlaittotoiminto, joka soveltuu erityisesti kypsennykseen yksittäisellä tasolla ja alhaisella energiankulutuksella. Suositellaan kaikentyyppiselle ruoalle, poikkeuksena ruoat, jotka voivat saada aikaan paljon kosteutta (esimerkiksi kasvikset). Maksimaalisen energiansäästön ja ajan vähentämisen aikaansaamiseksi suosituksena on laittaa ruoka uuniin ilman, että kypsennystilaa esilämmitettäisiin</p>	 <p>Grilli: Erittäin voimakas lämpö, joka tulee ainoastaan ylhäältä kaksoislämmitysvastuksesta. Puhallin ei ole päällä. Tarjoaa erinomaiset grillaus- ja gratinointitulokset. Kypsennyksen lopussa käytettynä tarjoaa yhtenäisen ruskistuksen ruoille.</p>

-  Puhallin ja grilli: Erittäin voimakas lämpö, joka tulee ainoastaan ylhäältä kaksoislämmitysvastuksesta. Puhallin on päällä. Mahdollistaa paksuimpien lihojen optimaalisen grillauksen. Ihanteellinen suurille lihapaloille.
-  Täyslasinen sisäluukku: Täyslasinen sisäluukku, yksittäinen sileä pinta, joka on helppo pitää puhtana.
-  Sivuvälöt: Kaksi vastakkaista sivuvälöä lisäävät näkyvyyttä uunin sisällä.
-  Nopea esilämmitys: kypsennystä edeltää esilämmitysvaihe, jonka aikana kypsennysosasto kykenee saavuttamaan asetetun lämpötilan. Tämä vaihtoehto vähentää aikaa 50 %.
-  Soft close: kaikki mallit on varustettu edistyneellä oven sulkemisen pehennystoiminnolla, jonka ansiosta laite sulkeutuu pehmeästi ja hiljaisesti.
-  Elektroninen ohjaus: Jotta uunin sisäinen lämpötila pysyisi välillä 2–3 °C. Näin voidaan kypsentää ruokaa, joka on erittäin herkkää lämpötilan vaihteluille, kuten kakut, kohokkaat ja vanukkaat.
-  Tilavuus kertoo, minkä verran uunissa on käytettävänä tilaa litroissa.
-  Turbo: lämpö tulee 3 suunnasta: uunin ylä- ja alapuolelta ja takaa. Puhallin on päällä. Se mahdollistaa nopean kypsennyksen jopa eri tasoilla ilman, että aromit sekoittuvat. Ihanteellinen suurille ruokamäärille, jotka edellyttävät voimakasta kypsennystä.
-  Sisäluukun lasi: voidaan poistaa muutamalla helpolla liikkeellä puhdistusta varten.
-  PYROLYYSI - AUTOMAATTINEN PUHDISTUSTOIMINTO: uuni lämpenee noin 500 °C:seen ja polttaa rasvan ja ruokajäämät hienojakoiseksi tuhkaksi, joka voidaan helposti pyyhkiä pois kostealla liinalla. Kyseisessä korkeassa lämpötilassa ovi lukittuu automaattisesti turvallisuuden vuoksi, ja oven lämpötila pysyy hallittuna siten, että sitä on turvallista koskettaa. Käyttäjän säädettävissä oleva toiminto perustuu uunin likaisuudelle.
-  Uunissa on 5 eri kypsennystasoa.
-  Teleskooppikiskot: voit laittaa ruoan sisälle ja tarkistaa sen ilman, että sinun pitäisi ottaa se kokonaan pois uunista.
-  Tilavuus kertoo, minkä verran uunissa on käytettävänä tilaa litroissa.