

# SFP805PO



Kategória	60cm
Termékcsalád	Sütő
Tápellátás	Elektromos
Hőforrás	ELEKTROMOSSÁG
Főzési mód	Hőlégkeveréses
Tisztító rendszer	Pirolitikus
EAN kód	8017709184285



## Küllem

Design család	Coloniale	Serigraphy type	Symbols
Szín	Bézs	Ajtó	Panellel
Design	Flat	Fogantyú	Colonial
Komponens felületkezelése	Antik sárgaréz	Fogantyú színe	Antik sárgaréz
Anyag	Festett anyag	Logo	Silk screen
Üveg típusa	Törlés	Vezérlőgombok	Colonial
Serigraphy colour	Gold	Vezérlőelemek színe	Rézbevonatos

## Kezelő elemek

Vezérlőbeállítás	Gombok	Vezérlők száma	2
------------------	--------	----------------	---

## Programok / Funkciók

Sütési funkciók száma	7
Testreszabható receptek	No
Hagyományos sütési funkciók	

 Légkeverés nélkül	 Légkeveréses	 Légkeverés
 Turbó	 Eco	 Nagy grill
 Légkeveréses grill (nagy)		

## Tisztítási funkciók

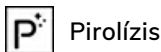

Pirólízis

## Opciók



**Időbeállítási lehetőségek**  
Időzítő

Késleltetett indítás és automatikus befejezés  
Igen

**Gyors előmelegítés**

Igen

## MŰSZAKI JELLEMZŐK



<b>Minimális hőmérséklet</b>	50 °C
<b>Maximális hőmérséklet</b>	280 °C
<b>Polcok száma</b>	5
<b>Ventilátorok száma</b>	1
<b>Lámpák száma</b>	1
<b>Világítás típusa</b>	Halogén
<b>Fényerősség</b>	40 W
<b>Az ajtó kinyitásakor világít</b>	Igen
<b>Alsó fűtőelem teljesítmény</b>	1200 W
<b>Felső fűtőelem – Teljesítmény</b>	1000 W
<b>Grillező elem – teljesítmény</b>	1700 W
<b>Nagy grill – Teljesítmény</b>	2700 W
<b>Kör alakú fűtőelem – Teljesítmény</b>	2000 W
<b>Fűtés felfüggesztve az ajtó kinyitásakor</b>	Igen

<b>Ajtó</b>	Hűtés
<b>Kivehető ajtó</b>	Igen
<b>Teljes üveg belső ajtó</b>	Igen
<b>Levehető belső ajtó</b>	Igen
<b>Ajtóüvegek száma összesen</b>	4
<b>Lágyszárítású zsanérok</b>	Igen
<b>Hűtőrendszer</b>	Érintő
<b>Cooling duct</b>	Double
<b>Speed Reduction Cooling System</b>	Yes
<b>Ajtózár pirólízis alatt</b>	Igen
<b>Használható sütőtér méretei (ma. x ma. x mé.)</b>	360x460x425 mm
<b>Hőmérsékletszabályozás</b>	Elektronikus
<b>Sütőtér anyaga</b>	Ever clean zománc

## Teljesítmény / Energiacímke



<b>Energiahatékonysági osztály</b>	A
<b>A sütőtér nettó térfogata</b>	70 l
<b>Energiafogyasztás ciklusonként hagyományos üzemmódban</b>	1.09 kWh
<b>Energiafogyasztás hagyományos üzemmódban</b>	3.92 MJ

<b>Energiafogyasztás légkeveréses üzemmódban</b>	2.88 MJ
<b>Ciklusonkénti energiafogyasztás légkeverés esetén</b>	0.80 kWh
<b>Sütőtér száma</b>	1
<b>Energiahatékonysági mutató</b>	95,2 %

## Mellékelt tartozékok



Hátsó és oldalsó  
ütközővel ellátott  
állvány 2  
Zománczott mély  
sütőtálca (40 mm) 1

Rácsbetét 1  
Teleszkópos  
vezetősínek, részleges  
kihúzás 1

## Elektromos csatlakozás

Feszültség 220-240 V  
Jelenlegi 13 A  
Névleges teljesítmény 3000 W

Frekvencia (Hz) 50/60 Hz  
Tápkábel hossza 150 cm

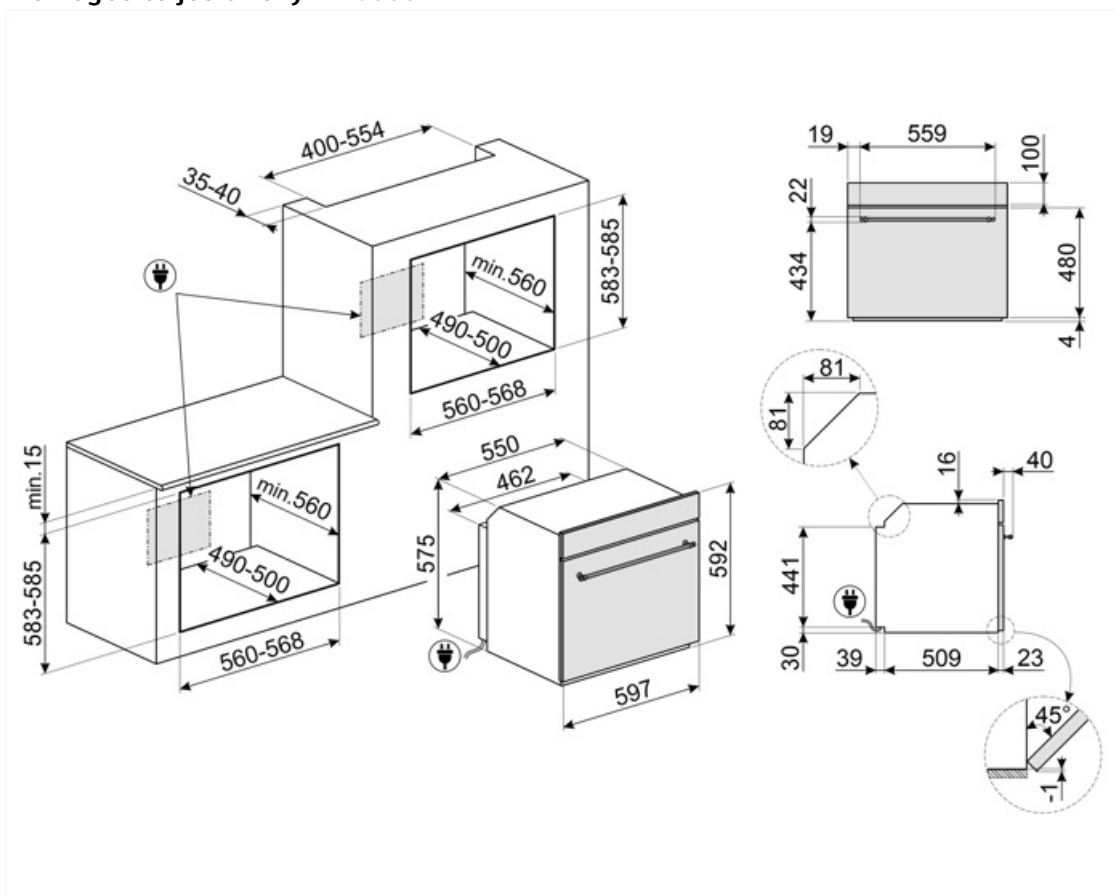

## Not included accessories



### BN620-1

Zománcozott tepsi 45 cm-es és 60 cm-es sütőkhöz. Mélység 20 mm. Tökéletes a sós és édes sütemények széles skálájához.

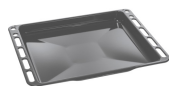

### BN640

Zománcozott tepsi 45 cm-es és 60 cm-es sütőkhöz. Mélység 540 mm. Tökéletes húsk és halak mártásban történő sütéséhez és pírításához. Könnyű és ropogós köretekkel való kísérletezéshez is ideális



### GTP

Részben kihúzható teleszkópos vezetősínek(1 szint), hagyományos sütőkhöz alkalmas. Rozsdamentes acél, garantálják a stabilitást és megkönnyítik a tálcák zökkenőmentes kihúzását.



### GTT

Teljesen kihúzható teleszkópos sínek (1 szint), hagyományos sütőkhöz alkalmas. Rozsdamentes acél, garantálják a stabilitást és megkönnyítik a tálcák zökkenőmentes kihúzását.



### PALPZ

Pizzalapát összehajtható fogantyúval. Méretek H31,5 x M32,5 cm. Könnyen és kényelmesen használható és tárolható. Tökéletes pizza, kenyér és sós péksütemények biztonságos és professzionális tálalásához.



### PR3845X

Ujjlenyomatmentes rozsdamentes acél. Bútorakará több sütő egymás fölé történő beszereléséhez

---

## Alternative products













---















**SFP805AO**

Antracit

## Symbols glossary

-  Gyerekzár: néhány modell fel van szerelve a program/ciklus zárolására szolgáló eszközzel, hogy ne lehessen véletlenül megváltoztatni.
-  Léghűtő rendszer: a biztonságos felületi hőmérséklet biztosítása érdekében.
-  Elektromos
-  A: Termék szárítási teljesítménye, A+++ és D / G között a termékcsaládtól függően
-  Négyrétegű üvegezés: Üvegezett ajtók száma.
-  Ever Clean zománc: Az Ever Clean zománc elektrosztatikus módszerrel viszik fel, saroktól sarokig és széltől szelig, hogy megelőzze a repedést vagy törést az idő múlásával. Ez egy különleges pirolitikus zománc, ellenálló a savakkal szemben, amely amellet, hogy kellemesen fényes, elősegíti a sütő falainak jobb tisztítását az alacsonyabb porozitásnak köszönhetően. 850°C feletti hőmérsékleten égetik ki, és tudományosan meghatározott ütemben, lassan polimerizálják, így biztosítják az egyenletes vastagságot és szilárdságot. Az Ever Clean zománc kifogástalan felületet biztosít mind a sütő belsejében, mind a tepsiken, így a sütő felületei hihetetlenül könnyen karbantarthatók az idő múlásával, mivel a zsír kevésbé tapad meg sütés közben.
-  Fresh Touch: A legtöbb Smeg sütőnek van „hideg ajtaja”. Az érintőleges hűtés és a belső hővisszaverő üvegek kombinációjának köszönhetően az ajtó külső felületén a hőmérsékletet 50 °C alatt tartják. A biztonság mellett ez a rendszer megvédi a bútor oldalát a sütő általi túlmelegedéstől.
-  Statikus: Hagyományos sütés, amely egyszerre egy étel elkészítésére alkalmas. A ventilátor nem aktív, és a hő egyszerre jön alulról és felülről. A statikus sütés lassabb és finomabb, ideális a még belül is jól elkészített és száraz ételek elkészítéséhez. Ideális bármilyen típusú sütéshez, zsíros húshoz, kenyérhez, töltött süteményekhez.
-  ECO: alacsony energiafogyasztású sütés: ez a funkció különösen alkalmas alacsony energiafogyasztás mellett egy szinten történő sütésre. Minden típusú ételhez ajánlott, kivéve azokat, amelyek sok nedvességet tudnak előállítani (például a zöldségek). A maximális energiamegtakarítás és az idő csökkentése érdekében ajánlatos az ételt a sütőtér előmelegítése nélkül a sütőbe tenni
-  Légkeveréses: Intenzív és homogén hagyományos sütés, komplex receptekhez is alkalmas. A ventilátor aktív, és a hő egyidejűleg alulról és felülről érkezik. A légkeveréses sütés gyorsabb és homogénebb eredményt biztosít, az ételek kívül illatosak, belül pedig nedvesebbek maradnak. Ideális tészták, kekszek, sülték és sütemények készítéséhez.
-  Hőlégbefúvás: tökéletes funkció minden típusú étel finomabb elkészítéséhez. A hő a sütő hátuljából érkezik, gyorsan és egyenletesen oszlik el. A ventilátor aktív. Ideális több szinten történő sütéshez is, az illatok és ízek keveredése nélkül.
-  Grill: Nagyon erős hő, amely csak felülől, egy dupla fűtőelemből érkezik. A ventilátor nem aktív. Kiváló grillezési eredményt biztosít. A sütés végén használva egyenletes barnítást biztosít az ételeknek.

-  Légkeveréses grill: nagyon intenzív hő jön csak felülről egy dupla fűtőelemből. A ventilátor aktív. Lehetővé teszi a legvastagabb húсок optimális grillezését. Ideális nagy húsdarabokhoz.
-  Teljesen üveg belső ajtó: Teljesen üveg belső ajtó, egyetlen sík felület, amely könnyen tisztán tartható.
-  Oldalsó lámpák: Két szemben lévő oldalsó lámpa növeli a láthatóságot a sütőben.
-  Gyors előmelegítés: a sütést megelőzi az előmelegítési fázis, amely lehetővé teszi, hogy a sütőtér elérje a beállított hőmérsékletet. Ez az opció akár 50%-kal is csökkentheti az időt.
-  Lágyszárítás: minden modell fel van szerelve az ajtó lágyszárításának fejlett funkciójával, amely lehetővé teszi, hogy a készülék simán és csendesen záródjon.
-  Elektronikus vezérlés: A sütő belsejében a hőmérsékletet 2-3°C pontossággal tudja tartani. Ez lehetővé teszi a hőmérséklet-változásra nagyon érzékeny ételek, például sütemények, szuflé, pudingok elkészítését.
-  A kapacitás a sütőtérben lévő hasznos tér méretét mutatja literben.
-  Turbó: a hő 3 irányból jön: felülről, alulról és hátulról a sütőben. A ventilátor aktív. Gyors sütést tesz lehetővé, még több szinten is, az aromák összekeverése nélkül. Ideális nagy mennyiségű ételekhez vagy intenzív sütést igénylő ételekhez.
-  A belső ajtóüveg néhány gyors mozdulattal eltávolítható a tisztításhoz.
-  PIROLÍZIS – AUTOMATIKUS TISZTÍTÁS FUNKCIÓ: a sütő 500°C körüli hőmérsékletre melegszik fel, ekkor a zsírok és ételmaradványok finom hamuvá égnek, amely könnyen letörölhető egy nedves ruhával. Ilyen magas hőmérsékleten az ajtó automatikusan reteszeli a biztonság érdekében, miközben az ajtó hőmérséklete szabályozott marad, így biztonságosan megérintheti a felhasználó által beállítható funkciót a sütőben lévő szennyeződés mértékének megfelelően.
-  A sütőtérnek 5 különböző sütési szintje van.
-  Teleszkópos sín: lehetővé teszik az edény kihúzását és ellenőrzését anélkül, hogy teljesen ki kellene venni a sütőből.
-  A kapacitás a sütőtérben lévő hasznos tér méretét mutatja literben.