

SFPR9604NX

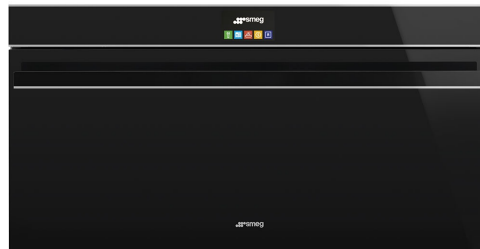

Категория	Компактный по высоте, 90 см
Семейство продуктов	Духовой шкаф
Источник питания	Электрический
Источник нагрева	Электрический
Способ приготовления	Термовентилируемый
Система очистки	Пиролитическая очистка
EAN-код	8017709258238



Эстетика

Эстетика	Dolce Stil Novo	Тип стекла	Eclipse
Цвет	Черный	Дверца	Полностью стеклянная
Отделка	Глянцевый	Ручка	Dolce Stil Novo
Дизайн	Плоский	Ручки	Черный
Фурнитура	Нержавеющая сталь	Логотип	Накладной
Материал	Стекло		

Управление



Вид дисплея (технология)	TFT-дисплей	Количество языков на дисплее	13
Управление	Сенсорное	Языки на дисплее	Italiano, English (UK), Français (FR), Nederlands, Español (ES), Português (PT), Svenska, Русский, Deutsch (DE), Dansk, Polski

Программы/ функции

Количество функций приготовления	10
Автоматические программы	50
Персональные рецепты	10

Традиционные функции приготовления

Статический	Вентилируемый	Термовентилируемый
Турбо	Eсо	Гриль большой
Гриль большой + конвекция	Гриль + нагрев сзади + конвекция	Нижний нагрев
Нижний нагрев + конвекция		

Другие функции

Размораживание по времени	Размораживание по весу	Поднятие теста
Шаббат		

Функции очистки

Пиролиз	ECO-пиролиз
---------	-------------

Опции



Программирование времени	Отсрочка включения и автоматическое отключение в конце приготовления	Другие опции	SmartCooking, Поддержание тепла, Eсо Light, Выбор языка, Цифровой дисплей с часами, Вкл./выкл. звука
Таймер поминутный	Да	Smart cooking	Да
Блокировка управления	Да	Режим Showroom	Да

Технические характеристики



Минимальная температура	30 °C	Автоматическое отключение при открытой дверце	Да
Максимальная температура	280 °C	Открывание дверцы Дверца	Стандартное открывание Холодная
Количество уровней приготовления	4	Съемная дверца	Да
Количество конвекторов	3	Внутреннее стекло дверцы сплошное	Да
Количество ламп подсветки	2	Внутренние стекла дверцы съемные	Да
Тип подсветки	Галогенная	Количество стекол дверцы	4
		Петли Soft Close	Да

Возможность самостоятельной замены ламп освещения	Да	Система охлаждения	Тангенциальная
Мощность ламп подсветки	40 Вт	Канал охлаждения	Двойной
Освещение при открытой дверце	Да	Снижение скорости системы охлаждения	Да
Мощность нижнего нагревательного элемента	1700 Вт	Размеры внутренней камеры (ВхШхГ)	283x724x418 мм
Мощность верхнего нагревательного элемента	1200 Вт	Регулировка температуры	Электронный
Мощность гриля	1700 Вт	Материал внутренней камеры	Эмаль Ever Clean
Мощность большого гриля	2900 Вт		
Мощность кольцевого нагревательного элемента	1550 Вт		
Мощность кольцевого нагревательного элемента №2	1550 Вт		

Производительность/ Энергопотребление

			
Класс энергоэффективности	A+	Потребление энергии за цикл с принудительной конвекцией	4.64 МДж
Полезный объем	85 л	Потребление энергии за цикл с принудительной конвекцией	1.29 кВт/ч
Потребление энергии за цикл с естественной конвекцией	0.74 кВт/ч	Количество духовых шкафов	1
Потребление энергии за цикл с естественной конвекцией	2.66 МДж	Индекс энергоэффективности	81,3 %

Аксессуары в комплекте

			
Решетка с ограничителем	1	Решетка для противня	1
Противень эмалированный глубокий (40 мм)	1	Телескопические направляющие полного выдвижения	1

Электрическое подключение

Напряжение	220-240 В	Частота тока	50/60 Гц
Сила тока	15 А		

Номинальная мощность 3300 Вт

Длина электрического кабеля 115 см

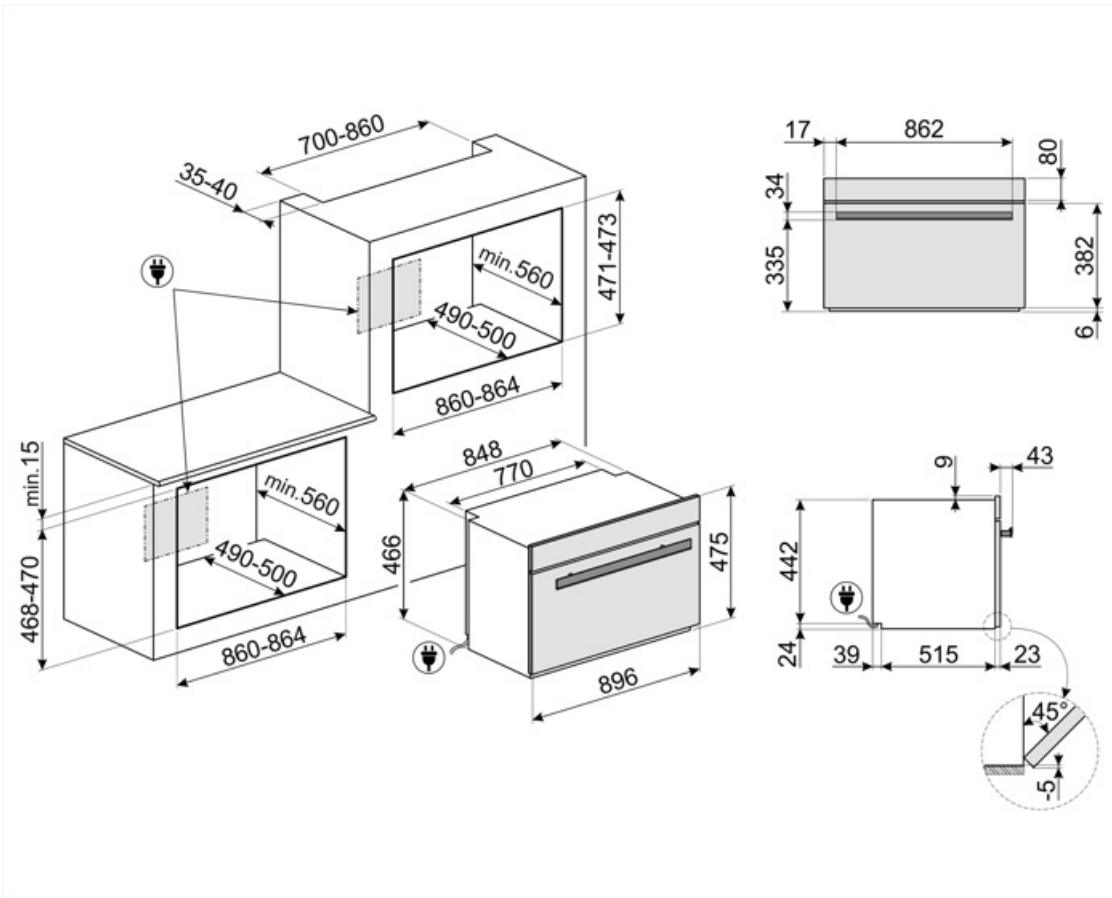

Not included accessories



BNP608T

Противень с тефлоновым покрытием, глубина 8 мм, для размещения на решетке



GTP

Телескопические направляющие неполного выдвижения (1 уровень)
Извлечение: 300 мм
Материал: полированная нержавеющая сталь AISI430



GTT

Полностью выдвижные телескопические направляющие (1 уровень)
Выдвижение: 433 мм
Материал: полированная нержавеющая сталь AISI 430



PPR9

Огнеупорный камень для пиццы без ручек. Камень прямоугольной формы: L64xH2,3xP37,5 см.

Symbols glossary



Технология 3-х конвекторов: духовка оснащена эксклюзивной системой с тремя конвекторами, которые в сочетании с увеличенной мощностью двигателей обеспечивают отличные кулинарные характеристики. Два больших боковых конвектора распределяют воздух по внешнему периметру внутренней камеры, в то время как меньший центральный конвектор увеличивает вентиляцию, создавая вертикальный вихрь тепла. Соответственно, достигается равномерное распределение температуры во всех внутренней камере, что позволяет готовить пищу равномерно на всех пяти уровнях, как на профессиональной кухне.



A+: класс энергоэффективности A+ помогает сэкономить до 10% энергии по сравнению с классом A. Гарантируется максимальная производительность при минимальном потреблении.



Размораживание по времени: с помощью этой функции время размораживания продуктов определяется автоматически.



Дверца с четверным остеклением



Автоматическое отключение подсветки: для большей экономии энергии освещение выключается автоматически через одну минуту после начала приготовления.



Эмаль Ever Clean: эмаль Ever Clean наносится электростатически, чтобы предотвратить образование трещин или сколов с течением времени. Это особая эмаль, устойчивая к бытовым кислотам, которая, помимо приятного блеска, способствует более тщательной очистке стенок духовки благодаря своей меньшей пористости. После нанесения ее запекают при температуре выше 850°C и медленно полимеризуют с научно определенной скоростью, чтобы обеспечить однородную глубину и прочность. Эмаль Ever Clean создает безупречный вид как внутри духовки, так и на противнях, что делает поверхности духовки невероятно привлекательными и сохраняет их в течение долгого времени, так как снижает адгезию жира во время приготовления.



Блокировка управления: некоторые модели оснащены устройством для блокировки управления, чтобы не было возможности случайно изменить программу/ цикл приготовления, включить или выключить прибор.



Система воздушного охлаждения: для обеспечения безопасной температуры поверхности.



Размораживание по весу: функция автоматического размораживания. Вы выбираете тип продуктов для размораживания из доступных категорий (МЯСО - РЫБА - ХЛЕБ - ДЕСЕРТЫ). После ввода веса продукта печь автоматически определяет время, необходимое для правильного размораживания.

















Простое руководство по использованию



Электрический



Холодная дверца: у большинства духовых шкафов Smeg есть «холодная дверь». Благодаря сочетанию тангенциального охлаждения и внутренних теплоотражающих стекол, температура на внешней поверхности дверцы поддерживается ниже 50°C. Эта система не только обеспечивает безопасность, но и защищает боковые поверхности мебели от перегрева духовкой.

-  В газовых духовках вентилятор быстро и равномерно распределяет тепло по всей полости духового шкафа, избегая передачи аромата при одновременном приготовлении нескольких разных блюд. В электрических духовках эта комбинация позволяет быстрее приготовить продукты, которые уже готовы сверху, но требуют большего количества готовки внутри, без дальнейшего подрумянивания.
-  Верхний и нижний нагрев: традиционный метод приготовления, который лучше всего подходит для блюд, расположенных в центре духовки. верхняя часть духовки всегда будет самой горячей. Идеально подходит для жаркого, фруктовых кексов, хлеба и т. д.
-  Кольцевой нагревательный элемент с грилем и конвекцией: аналогично вентилятору с верхним элементом с добавленной скоростью приготовления. Кольцевой нагрев идеально подходит для блюд с хрустящей начинкой. При использовании с грилем продукты подрумяниваются быстрее.
-  ЭКО: приготовление с низким энергопотреблением: эта функция особенно подходит для приготовления на одном уровне с низким энергопотреблением. Рекомендуется для всех типов продуктов, кроме тех, которые могут выделять много влаги (например, овощи). Чтобы добиться максимальной экономии энергии и сократить время, рекомендуется помещать продукты в духовку без предварительного нагрева рабочей камеры.
-  Гриль с конвекцией: конвектор снижает сильный жар от гриля, обеспечивая отличный метод приготовления на гриле различных продуктов, отбивных, стейков, колбасок и т. д., обеспечивая равномерное поджаривание и распределение тепла без высушивания продуктов. Два верхних уровня рекомендуются для использования, а нижняя часть духовки может использоваться для одновременного поддержания тепла, что является отличным средством при приготовлении завтрака на гриле. Малый гриль (только центральная часть) идеально подходит для небольшого количества блюд.
-  Компактные приборы высотой 48 см. Идеальное решение для удовлетворения функциональных требований кухонных гарнитуров небольшой высоты. Доступны в нескольких типах и в различных стилях.
-  Внутреннее стекло дверцы: снимается для очистки несколькими быстрыми движениями.
-  Верхний + нижний нагрев с конвекцией: нагревательные элементы, работающие одновременно с вентилятором, предназначены для обеспечения более равномерного нагрева, аналогично традиционному приготовлению, поэтому требуется предварительный нагрев. Наиболее подходит для блюд, требующих медленного приготовления.
-  Только нижний нагревательный элемент: эта функция идеально подходит для продуктов, требующих дополнительной базовой температуры без поджаривания, например кондитерские изделия, пицца. Также подходит для медленного приготовления рагу и запеканок.
-  Комбинация вентилятора и круглого элемента вокруг него дает метод приготовления горячим воздухом. Это дает множество преимуществ, включая отсутствие предварительного нагрева, если время приготовления превышает 20 минут, отсутствие передачи аромата при одновременном приготовлении различных продуктов, меньшее количество энергии и более короткое время приготовления. Подходит для всех видов еды.
-  Использование гриля дает отличные результаты при приготовлении мяса средних и малых порций, особенно в сочетании с вертелом (где это возможно). Также идеально подходит для приготовления колбас и бекона.
-  Кольцевой+ верхний + нижний нагревательные элементы: использование вентилятора с обоими элементами позволяет готовить пищу быстро и эффективно, что идеально подходит для больших объемов, требующих тщательного приготовления. Он предлагает такой же результат, как и гриль, перемещая тепло вокруг пищи вместо перемещения самой пищи, позволяя приготовить продукт любого размера или формы.
-  Полностью стеклянная внутренняя поверхность дверцы, единая плоская поверхность, которую легко поддерживать в чистоте.
-  Подогрев пищи



Подсветка сбоку: две лампы на противоположных сторонах внутренней камеры улучшают обзор внутри духовки.



ПИРОЛИЗ - ФУНКЦИЯ АВТОМАТИЧЕСКОЙ ОЧИСТКИ: духовка нагревается до температуры, приближающейся к 500°C, и превращает жир и остатки пищи в мелкий пепел, который можно легко стереть влажной тканью. При такой высокой температуре дверца автоматически блокируется в целях безопасности, в то время как температура внешней поверхности дверцы остается контролируемой, поэтому к ней можно безопасно прикоснуться к функции, настраиваемой пользователем в зависимости от уровня загрязнения, присутствующего в духовке.



Пиролитическая очистка: функция экономичной пиролитической очистки может быть выбрана, когда духовка загрязнена не сильно. Эта функция имеет максимальную продолжительность 1,5 часа.



Воздух при 40°C создает идеальные условия для расстойки дрожжевого теста. Просто выберите функцию и поместите тесто в предназначенную для этого емкость.



Шаббат: эта функция позволяет вам готовить пищу в субботу, праздник отдыха в иудейской религии, соблюдая предписания.



В камере духового шкафа предусмотрено 4 разных уровня приготовления.



Система Smart Cooking: для идеального приготовления просто необходимо выбрать вид и вес продуктов, а также температуру приготовления: любые другие настройки будут установлены автоматически.



Soft close: все модели оснащены функцией плавного закрывания двери, что позволяет устройству закрываться плавно и бесшумно.



Телескопические направляющие: позволяют выдвинуть противень и проверить продукт, не вынимая полностью из духовки.



Электронный контроль температуры: позволяет поддерживать температуру внутри духовки с точностью до 2–3°C. Это позволяет готовить блюда, очень чувствительные к перепадам температуры, такие как пирожные, суфле, пудинги.



Touch controls: простое в использовании сенсорное управление позволяет программировать прибор одним нажатием кнопки.



Указан полезный объем внутренней камеры в литрах.