

SFR9302TX



Kategória
Termékcsalád
Tápellátás
Hőforrás
Főzési mód
Tisztító rendszer
EAN kód

Csökkentett magasság: 90 cm
Sütő
Elektromos
ELEKTROMOSSÁG
Hőlégkeveréses
Gőztisztítás
8017709326548



Küllem

Design család	Classica	Serigraphy type	Symbols
Szín	Rozsdamentes acél	Ajtó	2 vízszintes csíkkal
Felületkezelés	Ujjlenyomatmentes	Fogantyú	Klasszikus
Design	Flat	Fogantyú színe	Inox
Anyag	Rozsdamentes acél	Logo	Embossed
Acél típusa	Szálcsiszolt	Vezérlőgombok	Klasszikus
Üveg típusa	Eclipse	Vezérlőelemek színe	Acél effektus
Serigraphy colour	Black		

Kezelő elemek

Megjelenő név	EvoScreen	Vezérlőbeállítás	Gombok és vezérlőgombok
Képernyőtechnológia	LCD	Vezérlők száma	2

Programok / Funkciók

Sütési funkciók száma 10

Hagyományos sütési funkciók

Légkeverés nélkül	Légkeveréses	Légkeverés
Turbó	Eco	Nagy grill
Légkeveréses grill (nagy)	Alap	Légkeverés + alsó
Pizza		

Egyéb funkciók

Kiolvasztás idő szerint	Kelesztés	Sabbath
-------------------------	-----------	---------

Tisztítási funkciók

Gőztisztítás

Opciók



Időbeállítási lehetőségek	Késleltetett indítás és automatikus befejezés	Egyéb lehetőségek	Melegen tartás, Eco light, Fényerő, Hangjelzések
Időzítő	Igen	Bemutatóterem demó opció	Igen
Időzítő	1	Gyors előmelegítés	Igen
A zár/gyermekbiztonság vezérlése	Igen		

MŰSZAKI JELLEMZŐK



Minimális hőmérséklet	30 °C	Fűtés felfüggesztve az ajtó kinyitásakor	Igen
Maximális hőmérséklet	280 °C	Ajtónyitás típusa	Standard nyitás
Polcok száma	4	Ajtó	Hűtés
Ventilátorok száma	2	Kivehető ajtó	Igen
Lámpák száma	2	Teljes üveg belső ajtó	Igen
Világítás típusa	Halogén	Levehető belső ajtó	Igen
Felhasználó által cserélhető jelzőfény	Igen	Ajtóüvegek száma összesen	3
Fényerősség	40 W	Lágy zárású zsanérok	Igen
Az ajtó kinyitásakor világít	Igen	Hűtőrendszer	Érintő
Alsó fűtőelem teljesítmény	1700 W	Cooling duct	Double
Felső fűtőelem – Teljesítmény	1200 W	Speed Reduction Cooling System	Yes
Grillező elem – teljesítmény	1700 W	Használható sütőtér méretei (ma. x ma. x mé.)	283x724x418 mm
Nagy grill – Teljesítmény	2900 W	Hőmérsékletszabályozás	Elektronikus

Kör alakú fűtőelem – 1550 W
Teljesítmény
Kör alakú fűtőelem 2 – 1550 W
Teljesítmény

Sütőtér anyaga Ever clean zománc

Teljesítmény / Energiacímke



Energihatékonysági osztály A+
A sütőtér nettó térfogata 85 l
Energiafogyasztás ciklusonként hagyományos üzemmódban 0.73 kWh
Energiafogyasztás hagyományos üzemmódban 2.63 MJ

Energiafogyasztás légkeveréses üzemmódban 4.50 MJ
Ciklusonkénti energiafogyasztás légkeverés esetén 1.25 kWh
Sütőtér száma 1
Energihatékonysági mutató 80,2 %

Mellékelt tartozékok



Hátsó ütközővel ellátott állvány 1
Zománcozott mély sütőtálca (40 mm) 1

Rácsbetét 1
Teleszkópos vezetősínek, teljes kihúzás 1

Elektromos csatlakozás

Feszültség 220-240 V
Jelenlegi 14 A
Névleges teljesítmény 3100 W

Frekvencia (Hz) 50/60 Hz
Tápkábel hossza 150 cm

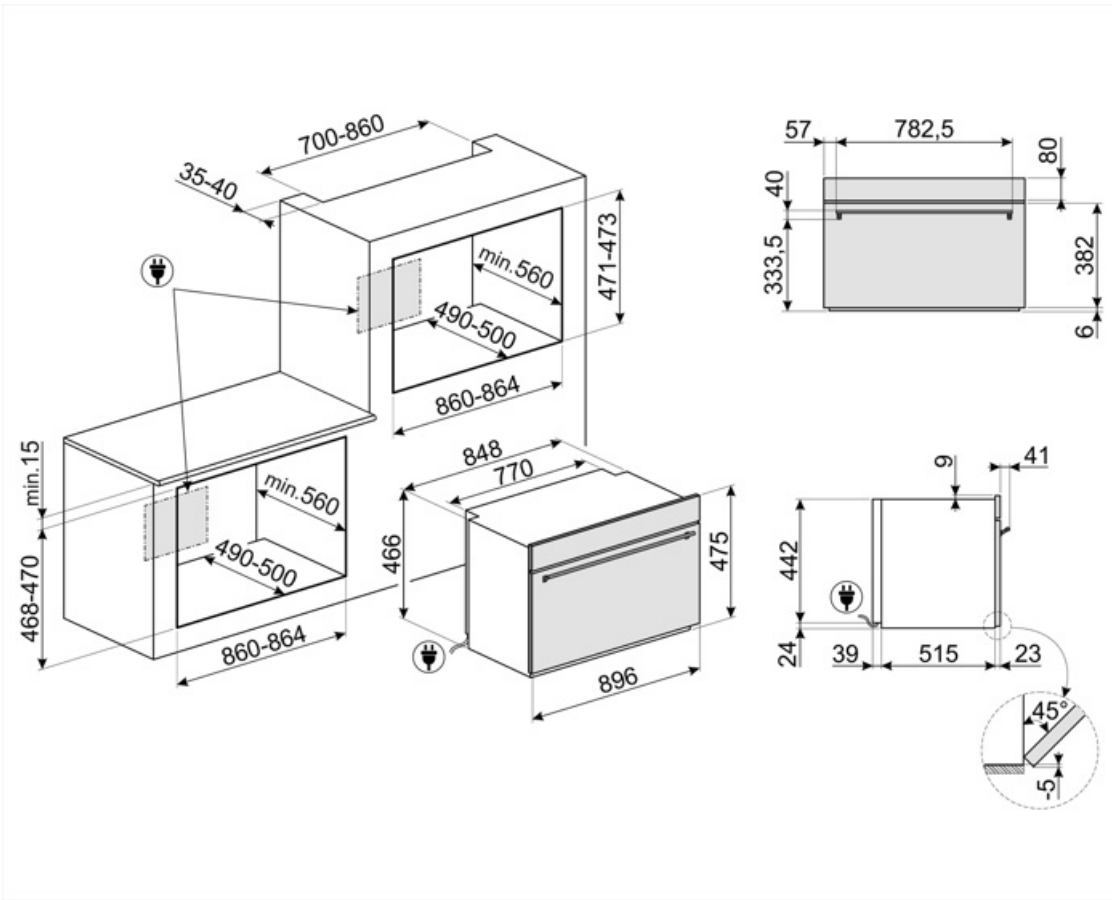

Not included accessories



BNP608T

8 mm mély teflonbevonatú tepsi, a rácsra kell helyezni



GTT

Teljesen kihúzható teleszkópos sínek (1 szint), hagyományos sütőkhöz alkalmas. Rozsdamentes acél, garantálják a stabilitást és megkönnyítik a tálcák zökkenőmentes kihúzását.



GTP















Részben kihúzható teleszkópos vezetősínek (1 szint), hagyományos sütőkhöz alkalmas. Rozsdamentes acél, garantálják a stabilitást és megkönnyítik a tálcák zökkenőmentes kihúzását.









PPR9

Tűzálló pizzakő fogantyúk nélkül. Szögletes alakú kő: Ho 64 x Ma 2,3 x Mé 37,5 cm Gázsütőkhöz is alkalmas, a sütőlapra helyezhető.

Symbols glossary

-  Gyerekzár: néhány modell fel van szerelve a program/ciklus zárolására szolgáló eszközzel, hogy ne lehessen véletlenül megváltoztatni.
-  Léghűtő rendszer: a biztonságos felületi hőmérséklet biztosítása érdekében.
-  Hármás üvegezésű ajtók: Üvegezett ajtók száma.
-  Elektromos
-  A+: Az A+ energiahatékonysági osztály segít akár 10%-os energiamegtakarítást elérni az A osztályhoz képest. A maximális teljesítmény garantált minimális fogyasztás mellett.
-  Kiolvasztás idő szerint: Kézi leolvasztás funkció. A beállított időtartam végén a funkció leáll.
-  Automatikus világítás kikapcsolása: A nagyobb energiamegtakarítás érdekében a világítás a sütés megkezdésétől számított egy perc elteltével automatikusan kikapcsol. Az opció a Beállítások menüben kapcsolható ki. Ebben az esetben a lámpa a sütés teljes időtartama alatt égve marad.
-  Ever Clean zománc: Az Ever Clean zománc elektrosztatikus módszerrel viszik fel, saroktól sarokig és széltől szélig, hogy megelőzze a repedést vagy törést az idő múlásával. Ez egy különleges pirolitikus zománc, ellenálló a savakkal szemben, amely amellett, hogy kellemesen fényes, elősegíti a sütő falainak jobb tisztítását az alacsonyabb porozitásnak köszönhetően. 850°C feletti hőmérsékleten égetik ki, és tudományosan meghatározott ütemben, lassan polimerizálják, így biztosítják az egyenletes vastagságot és szilárdságot. Az Ever Clean zománc kifogástalan felületet biztosít mind a sütő belsejében, mind a tepsiken, így a sütő felületei hihetetlenül könnyen karbantarthatók az idő múlásával, mivel a zsír kevésbé tapad meg sütés közben.
-  Fresh Touch: A legtöbb Smeg sütőnek van „hideg ajtaja”. Az érintőleges hűtés és a belső hővisszaverő üvegek kombinációjának köszönhetően az ajtó külső felületén a hőmérsékletet 50 °C alatt tartják. A biztonság mellett ez a rendszer megvédi a bútor oldalát a sütő általi túlmelegedéstől.
-  Légkeveréses: Intenzív és homogén hagyományos sütés, komplex receptekhez is alkalmas. A ventilátor aktív, és a hő egyidejűleg alulról és felülről érkezik. A légkeveréses sütés gyorsabb és homogénebb eredményt biztosít, az ételek kívül illatosak, belül pedig nedvesebbek maradnak. Ideális tészták, kekszek, sülték és sütemények készítéséhez.
-  Statikus: Hagyományos sütés, amely egyszerre egy étel elkészítésére alkalmas. A ventilátor nem aktív, és a hő egyszerre jön alulról és felülről. A statikus sütés lassabb és finomabb, ideális a még belül is jól elkészített és száraz ételek elkészítéséhez. Ideális bármilyen típusú sütéshez, zsíros húshoz, kenyérhez, töltött süteményekhez.
-  Alsó: a hő csak a sütőtér aljáról jön. A ventilátor nem aktív. Ideális édes és sós pitékhez, cobblerhez és pizzákhoz. A sütés befejezésére és az ételek ropogósabbá tételére tervezték. A gázsütőkben található szimbólum a gázégőt jelzi.
-  Légkeverés alsó fűtőelemmel: Az alsó fűtőelem extra hőt ad alulról az extra sütetést igénylő élelmiszereknek.
-  Hőlégbefúvás: tökéletes funkció minden típusú étel finomabb elkészítéséhez. A hő a sütő hátuljából érkezik, gyorsan és egyenesen oszlik el. A ventilátor aktív. Ideális több szinten történő sütéshez is, az illatok és ízek keveredése nélkül.

 <p>ECO: alacsony energiafogyasztású sütés: ez a funkció különösen alkalmas alacsony energiafogyasztás mellett egy szinten történő sütésre. Minden típusú ételhez ajánlott, kivéve azokat, amelyek sok nedvességet tudnak előállítani (például a zöldségek). A maximális energiamegtakarítás és az idő csökkentése érdekében ajánlatos az ételt a sütőtér előmelegítése nélkül a sütőbe tenni</p>	 <p>Grill: Nagyon erős hő, amely csak felülről, egy dupla fűtőelemből érkezik. A ventilátor nem aktív. Kiváló grillezési eredményt biztosít. A sütés végén használva egyenletes barnítást biztosít az ételeknek.</p>
 <p>Légkeveréses grill: nagyon intenzív hő jön csak felülről egy dupla fűtőelemből. A ventilátor aktív. Lehetővé teszi a legvastagabb hússok optimális grillezését. Ideális nagy húsdarabokhoz.</p>	 <p>Pizza funkció: Speciális funkció pizzák serpenyőben történő sütéséhez. Ez lehetővé teszi, hogy olyan pizzát kapjunk, amely belül puha, kívül ropogós, a feltét tökéletesen megsült, nem száraz és nem égett.</p>
 <p>Turbó: a hő 3 irányból jön: felülről, alulról és hátulról a sütőben. A ventilátor aktív. Gyors sütést tesz lehetővé, még több szinten is, az aromák összekeverése nélkül. Ideális nagy mennyiségű ételekhez vagy intenzív sütést igénylő ételekhez.</p>	 <p>48 cm magas kompakt készülékek. Tökéletes megoldás a kis magasságú konyhák funkcionális követelményeinek kielégítésére. Különböző típusokban és stílusokban kapható.</p>
 <p>Teljesen üveg belső ajtó: Teljesen üveg belső ajtó, egyetlen sík felület, amely könnyen tisztán tartható.</p>	 <p>A belső ajtóüveg néhány gyors mozdulattal eltávolítható a tisztításhoz.</p>
 <p>KEEP_WARM_72dpi</p>	 <p>Oldalsó lámpák: Két szemben lévő oldalsó lámpa növeli a láthatóságot a sütőben.</p>
 <p>A 40°C-os levegő tökéletes környezetet biztosít az élesztős tésztakeverékek kelesztéséhez. Egyszerűen válassza ki a funkciót, és helyezze a tésztát a sütőbe</p>	 <p>Gyors előmelegítés: a sütést megelőzi az előmelegítési fázis, amely lehetővé teszi, hogy a sütőtér elérje a beállított hőmérsékletet. Ez az opció akár 50%-kal is csökkentheti az időt.</p>
 <p>SABBATH: funkció, amely lehetővé teszi az ételek főzését a zsidó vallás pihenőnapra vonatkozó rendelkezéseinek tiszteletben tartásával.</p>	 <p>A sütőtérnek 4 különböző sütési szintje van.</p>
 <p>Lágy zárás: minden modell fel van szerelve az ajtó lágy zárásának fejlett funkciójával, amely lehetővé teszi, hogy a készülék simán és csendesen záródjon.</p>	 <p>Teleszkópos sínek: lehetővé teszik az edény kihúzását és ellenőrzését anélkül, hogy teljesen ki kellene venni a sütőből.</p>
 <p>Elektronikus vezérlés: A sütő belsejében a hőmérsékletet 2-3°C pontossággal tudja tartani. Ez lehetővé teszi a hőmérséklet-változásra nagyon érzékeny ételek, például sütemények, szuflé, pudingok elkészítését.</p>	 <p>Gőztisztítás: egyszerű tisztítási funkció gőzzel a sütőtérben lévő lerakódások fellazítására.</p>
 <p>A kapacitás a sütőtérben lévő hasznos tér méretét mutatja literben.</p>	 <p>...</p>