

SFR9302TX



Kategori	Kompakt 90 cm
Produktserien	Ovn
Strømkilde	Elektrisk
Varmekilde	Elektrisk
Matlagingsmetode	Termoventilert ovn
Rensesystem	Damprens
EAN-kode	8017709326548



Estetisk linje

Estetikk	Classic	Type silketrykk	Symboler
Farge	Rustfritt stål	Dør	Med 2 horisontale paneler
Finish	Fingersikker	Håndtak	Classic
Design	Flat	Håndtak farge	Rustfritt stål
Materiale	Rustfritt stål	Logo	Preget
Type rustfritt stål	Børstet	Kontroll brytere	Classic
Glass Type	Formørkelse	kontroller farge	Rustfritt stål-effekt
Farge på silketrykk	Sort		











Kontroller

			
Displaynavn	EvoScreen	Kontrollinnstilling	Bryterknatter & touch-knapper
Displayteknologi	LCD	Antall kontroller	2



Programmer/funksjoner

Antall tilberedningsfunksjoner	10
---------------------------------------	----

Tradisjonelle tilberedningsfunksjoner

 Statisk	 Vifte assistert	 Varmluft
 Turbo	 Eco	 Stor grill
 Vifte grill (stor)	 Undervarme	 Varmluft (Pizza/pai funksjon)
 Pizza		

Andre funksjoner

 Opptining etter tid	 Heving	 Helgeinnstilling
--	--	--

Rengjøringsfunksjoner

 Vapor Clean
--

Funksjoner



Tidsinnstillingsvalg	Tilberedning med forsinket start og automatisk slutt	Andre muligheter	Varmholdingsfunksjon, Eco lys, Luminosità, Toner
Timer	Ja	Demomodus	Ja
Tidsur	1	Rask forvarming	Ja
Kontroller med barnelås	Ja		

Tekniske egenskaper



Laveste temperatur	30 °C	Oppvarming suspendert når døren åpnes	Ja
Høyeste temperatur	280 °C	Dør åpning type	Standard åpning
Antall hyller	4	Dør	Kjøledør
Dobbeltvifte	Ja	Avtakbar dør	Ja
Antall lamper	2	Innerdør i helglass	Ja
Type lampe bruker utskiftbare lys	Halogen	Avtakbar innerdør	Ja
Lett effekt	40 W	Antall glass i ovnsdøren	3
Lys når døren åpnes	Ja	Mykt lukkende hengsler	Ja
Sirkulerende varmeelement - Strøm	1700 W	Kjølesystem	Tangential
Øvre varmeelement - Strøm	1200 W	Kjøledyse	Dobbelt
Grillelement - styrke	1700 W	Hastighetsreduksjon kjølesystem	Ja
Stor grill - effekt	2900 W	Nettomål for ovnsrom (H x B x D)	283x724x418 mm
Sirkulerende varmeelement - effekt	1550 W	Temperaturkontroll	Elektronisk
		Materiale ovnsrom	Ever clean-emalje

Sirkulerende 1550 W
varmeelement 2 - effekt

Kapasitets-/energietikett



Energi
effektivitetsklasse A+

Nettovolum for ovnsrom 85 l

Energiforbruket per
syklus på konvensjonelt
vis, andre hulrom 0.73 kWh

Energiforbruk i
konvensjonelt modus 2.63 MJ

Energiforbruk tvungen
luftkonveksjon 4.50 MJ

Energiforbruk per syklus
i viftemodus 1.25 kWh

Antall ovnsrom 1

Energi
effektivitetsindeks 80,2 %

Standardtilbehør



Rist med bakre stopp 1

Emaljert brett (40 mm) 1

Ristinnsats for brett 1

Fullt uttrekkbar
teleskopskinne 1

Elektrisk tilkobling

Spenning 220-240 V

Nåværende 14 A

Elektrisk
tilkoblingseffekt (W) 3100 W

Frekvens (Hz) 50/60 Hz

Lengde på ledning 150 cm

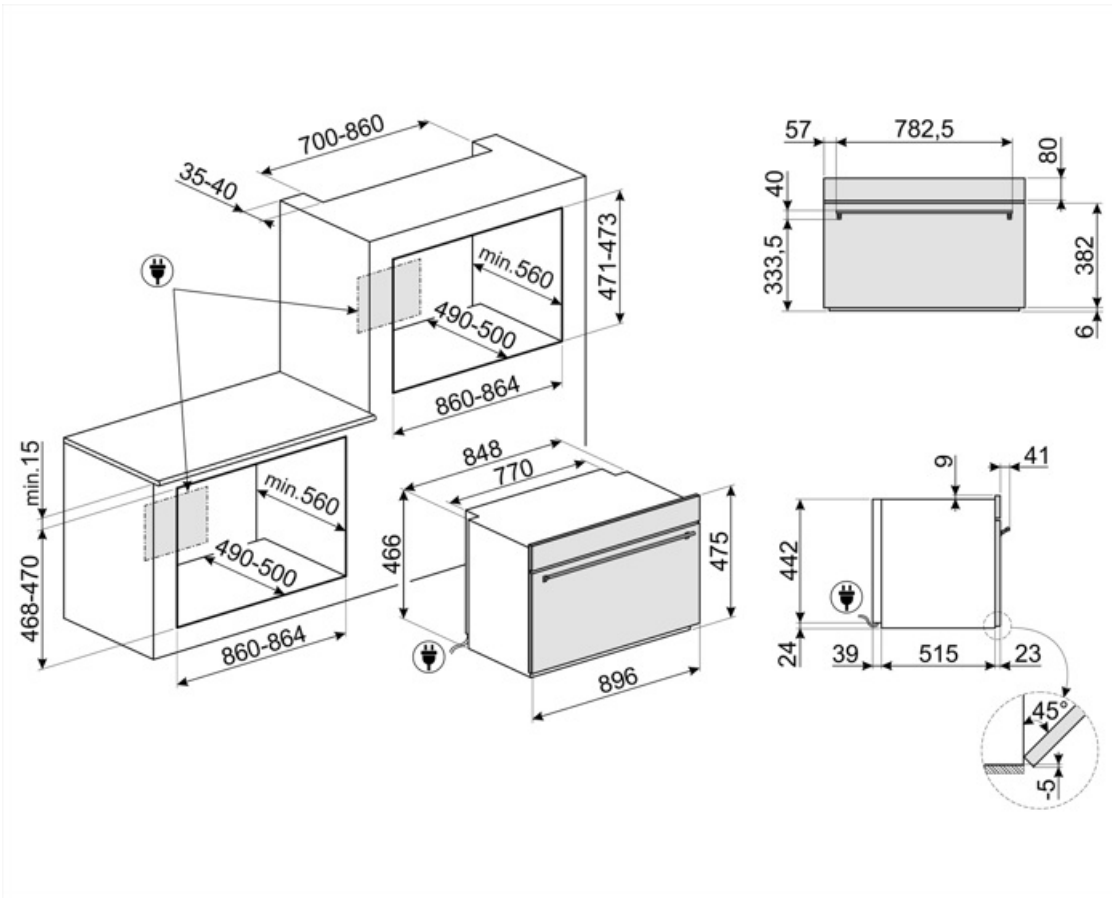

Not included accessories



BNP608T

Teflonbehandlet brett, 8 mm, plasseres drekte på rist



GTP

Delvis uttrekkbare teleskopskinner (1 nivå) Utstrek: 300 mm Materiale: Rustfritt stål AISI 430 polert



GTT

















Helt uttrekkbare teleskopskinner (1 nivå) Utstrek: 433 mm Materiale: Rustfritt stål AISI 430 polert



PPR9

Ildfast pizza-stein uten håndtak. Firkantet stein: L64xH2,3xD37,5 cm. Eget for gassovner hvis de settes rett på risten.

Symbols glossary

	Barnesikring: Noen modeller er utstyrt med en innretning som låser programmet/syklusen slik at den ikke kan endres ved uhell.		A+: Energieffektivitetsklasse A+ hjelper med å spare inn opptil 10% energi sammenlignet med klasse A. Maksimal ytelse med minimalt forbruk er garantert.
	Luftkjølesystem: For å garantere en sikker overflatetemperatur.		Tidsstyrt tining: Manuell tinefunksjon. Når den innstilte tiden løper ut vil funksjonen stanse.
	...		Trippel glassdør: Antall glassdører.
	Automatisk deaktivering av lys For høyere energisparing vil lysene slukkes automatisk etter ett minutt fra stekestart. Valget kan deaktiveres via innstillingsmenyen. I dette tilfellet vil lyset forbli tent under hele steketiden.		Elektrisk
	Ever Clean Enamel: Ever Clean emaljen påføres elektrostatisk, fra hjørne til hjørne og kant til kant, for å unngå sprekkekanaler over tid. Det er en spesielt pyrolytisk emalje, med høy motstand mot syrer i tillegg til å ha en behagelig glans, som muliggjør bedre rengjøring av ovnsveggene takket være sin lavere porøsitet. Den bakes ved 850 °C og polymeriseres ved en vitenskapelig fastsatt hastighet for å sikre en jevn dybde og styrke. Ever Clean emalje gir et ulastelig sluttresultat både på innsiden av ovnen og på brettene, noe som gjør at flatene til ovnen er svært enkle å vedlikeholde over tid siden fett ikke fester seg ved steking		Fresh Touch: De fleste av ovnene fra Smeg har "kjøledør". Takket være kombinasjonen av tangensiell kjøling og innvendig varmereflekterende glass, holder temperaturen på den ytre overflaten på døren seg under 50 °C. I tillegg til å gi bedre sikkerhet, vil dette systemet beskytte sidene på møblene fra varme fra ovnen.
	Vifteassistent: Intens og homogen tradisjonell steking, passer også for komplekse oppskrifter. Viften er aktiv og varmen kommer fra undersiden og oversiden samtidig. Ventilert steking gir et hurtigere og mer homogent resultat som gir velduftende mat som er fuktig på innsiden. Ideelt for bakt pasta, kjeks, stek og pai.		Statisk: Tradisjonell steking egnet for tilberedelse av en rett av gangen. Viften er ikke aktiv og varmen kommer fra undersiden og oversiden samtidig. Statisk steking er langsommere og mer delikat, ideell for godt stekte retter som er tørre også innvendig. Ideelt for steking av alle typer steker, kjøtt med mye fett, brød, kaker med fyll.
	Bunn: Varmen kommer kun fra undersiden av kammeret. Viften er ikke aktiv. Ideelt for søte og salte paier, fruktpaier og pizza. Utformet for å fullføre stekeprosessen og gjøre maten sprøere. Dette symbolet i en gassovn viser til gassbrenneren.		Vifte med sirkulering og undervarme: Ved å legge til det nedre elementet gis det ekstra varme i underkant for mat som krever ekstra tilberedning.
	Circulaire: Den perfekte funksjonen for å steke alle typer retter på en mer delikat måte. Varmen kommer fra baksiden av ovnen og fordeles hurtig og jevnt. Viften er aktiv. Den er også ideell for steking på flere nivåer uten å blande lukter og smaker.		ECO: Lavt energiforbruk ved steking. Denne funksjonen er særlig egnet for steking på en halv hylle med lavt energiforbruk. Den er anbefalt for alle typer mat bortsett fra de som kan generere store mengder fuktighet (for eksempel grønnsaker). For å oppnå maksimal energibesparelse og redusere tidsbruken, anbefales det å legge maten i ovnen uten å forhåndsvarme stekekammeret

-  Grill: Svært intens varme kommer kun ovenfra fra et dobbelt varmeelement. Viften er ikke aktiv. Gir ypperlige grill- og gratineringsresultater. Brukes ved endt steking for å gi et en jevn brukning av retten.
-  Pizzafunksjon: Spesifikk funksjon for pannestekt pizza. Gir en pizza som myk på innsiden og sprø på utsiden, med fyll som er perfekt stekt, ikke tørt og ikke brent.
-  Kompakte apparater med en høyde på 48 cm. Perfekt løsning på funksjonskravene til kjøkkensett med små høyder. Tilgjengelig i flere forskjellige stiler.
-  Innerdørglasset kan fjernes med noen få enkle rengjøringsinngrep.
-  Sidelys: To motstående sidelys øker sikten på innsiden av ovnen.
-  Hurtig forvarming: Steking etterfølges av en forvarmingsfase som lar stekekammeret nå den innstilte temperaturen. Denne funksjonen reduserer tidsbruken med opptil 50%.
-  Ovnkammeret har 4 forskjellige stekenivåer.
-  Teleskopskinner: Gjør det mulig å dra ut retter og sjekke disse uten å fjerne dem fullstendig fra ovnen.
-  Vapor Clean: En enkel rengjøringsfunksjon som bruker damp til å løse opp avleiringer i ovnkammeret.
-  Viftegrill: Svært intens varme kommer kun ovenfra fra et dobbelt varmeelement. Viften er aktivert. Gir optimal grilling av de tykkeste kjøttstykkene. Ideelt for store kjøttstykker.
-  Turbo: Varmen kommer fra tre retninger: Ovenfra, nedenfra og fra baksiden av ovnen. Viften er aktiv. Gir hurtigere matlaging, selv på flere nivåer uten blanding av aromaer. Ideell for store matvolum eller mat som krever intens steking.
-  Helglassinnerdører: Helglassinnerdører: En enkel flat overfate som er enkel å holde ren.
-  KEEP_WARM_72dpi
-  Luft ved 40 °C gir perfekte omgivelser for etterheving av gjærholdige deigblandinger. Velg funksjonen og plasser deigen i ovnsrommet for den beregnede tiden
-  SABBAT: Funksjon som gjør det mulig å tilberede mat samtidig som man respekterer Jødedommens hviledag.
-  Soft close: Alle modeller er utstyrt med avansert funksjon for myk lukking av døren, noe som gjør at enheten lukkes mykt og stille.
-  Elektronisk kontroll: Gjør det mulig å kontrollere temperaturen i ovnen med en presisjon på 2-3 °C. Dette gjør det mulig å steke mat som er svært følsom for temperaturendringer, slik som kaker, soufflé, puddinger.
-  Kapasiteten angir mengden anvendbar plass i ovnen oppgitt i liter.