

# SI1M7633B



Familia	Encimera de cocción
Instalación	Semifilo
Dimensión	60 cm
Alimentación	Eléctrico
Tipología	Inducción
Código EAN	8017709255008



## Estética



Estética	Universal
Color	Negro
Acabado	Cristal
Material	Cristal
Tipo de vidrio	Cerámico
Borde de vidrio	Biselado en el borde frontal
Tipo de regulación mandos	Deslizador Múltiple
Regulación mandos Slider	Sí
Tipo de regulación mandos	Rojo
Posición mandos	Frontal
Color de la serigrafía	Gris

## Programas/Funciones



Número de zonas de cocción por inducción	3
Número de zonas de cocción con booster	3
Número de zonas flexibles	1
Tecla principal on/off	Sí
Niveles de potencia	14
Auto-Vent	Sí
Número total de zonas de cocción	3

## Opciones



<b>Opción Multizone</b>	Sí	<b>Alarma acústica de fin de cocción</b>	Sí
<b>Tipo de zona flexible</b>	MultiZona	<b>Visualización del tiempo restante</b>	Sí
<b>Hueco estándar</b>	490x560 mm	<b>Opción Show Room Demo</b>	Sí
<b>Temporizador fin de cocción</b>	3	<b>Opción de bloqueo botones/seguridad para niños</b>	Sí
<b>Opción paro</b>	Sí	<b>Selección rápida de niveles</b>	Sí
<b>Cuentaminutos</b>	3		

## Características técnicas



Anterior izquierda - Inducción - Multizona - 2.30 kW - Booster 3.20 kW - Ø 21 cm  
 Posterior izquierda - Inducción - Multizona - 2.30 kW - Booster 3.20 kW - Ø 21 cm  
 Anterior derecha - Inducción - maxi - 1.80 - 2.80 kW - Booster 3.50 - 5.20 kW - Ø 18/28 cm

<b>Adaptación automática al diámetro de la olla</b>	Sí	<b>Detención automática en caso de desbordamiento</b>	Sí
<b>Sensor de presencia de ollas</b>	Sí	<b>Eco-Heat</b>	Sí
<b>Indicador diámetro mínimo de uso</b>	Sí	<b>Eco-Off</b>	Sí
<b>Detención automática en caso de sobrecalentamiento</b>	Sí		

## Conexión eléctrica

<b>Datos nominales de conexión eléctrica</b>	7350 W	<b>Frecuencia (Hz)</b>	50/60 Hz
<b>Tensión (V)</b>	220-240 V	<b>Largo del cable de alimentación</b>	150 cm
<b>Tipo de cable eléctrico</b>	Monofase	<b>Bornera</b>	5 polos

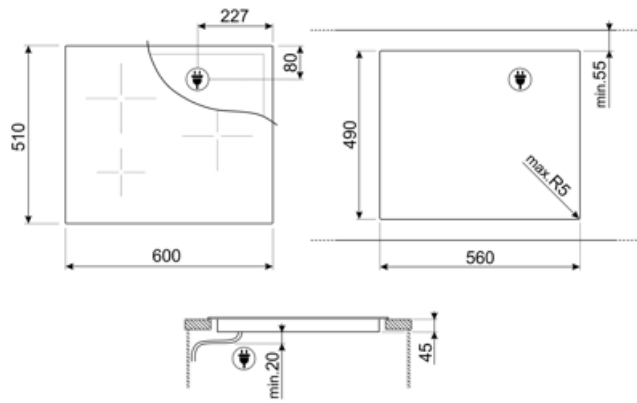

---

## Not included accessories

---



### GRILLPLATE

Universal griddle for induction, gas, ceramic and electric hobs. Non-stick surface ideal for cooking meat, cheese and vegetables. Dimensions: 410 x 240 mm.



### SCRP

Non-scratch hob scraper - suitable for induction and ceramic hobs



### TPK

















Parrilla de acero inoxidable para cocinar platos de Teppanyaki



### TPKPLATE

Universal plate for induction, gas, ceramic and electric hobs. Non-stick surface ideal for cooking fish, eggs and vegetables. Dimensions: 410 X 240 mm.

## Symbols glossary

-  **Auto-Vent:** gracias a la función Auto-Vent, la velocidad de succión de la campana se ajusta automáticamente en función de la temperatura y la potencia seleccionada en la placa.
-  **Semifilo:** solución empotrada para encimeras y fregaderos con un borde de hasta 4 mm que combina la simplicidad de instalación con un diseño minimalista.
-  **Premium individual Slider control for each zone**
-  **Eco-Heat:** el dispositivo indica cuándo y cuánto está todavía caliente el área, después de apagarse.
-  **Zona gigante:** la zona gigante ofrece más flexibilidad en la superficie de cocción
-  **Inducción:** la placa de inducción funciona a través de bobinas circulares que emiten un campo magnético solo en contacto con un recipiente con un fondo hecho de material ferroso, al que se transfiere el calor. Se caracteriza por una mayor eficiencia y mayor seguridad.
-  **Anti-desbordamiento:** el dispositivo especial anti-desbordamiento apaga la placa en presencia de desbordamientos de líquido.
-  **Selección rápida:** con la opción de selección rápida, la cocción comienza al grado de temperatura máxima y luego disminuye automáticamente después de un cierto período de tiempo.
-  **Temporizador:** Con el temporizador es posible programar el apagado de las zonas de cocción después de un tiempo de funcionamiento establecido, que varía de 1 a 99 minutos. Cuando finaliza el período preestablecido, la placa se apaga y se activa una señal acústica.
-  **Opción Booster:** La opción Booster presente en las placas de inducción permite que las ollas funcionen a la máxima potencia, cuando es necesario cocinar alimentos que requieren una cocción muy intensa.
-  **Bloqueo de control:** la opción de bloqueo de mandos, presente en diferentes tipos de productos, le permite bloquear todas las funciones y programas establecidos, así como los controles, para una seguridad total, especialmente en presencia de niños.
-  **Control Slider:** El dispositivo particular de control Slider, permite ajustar el calor de las cuatro zonas con simples movimientos circulares de los dedos en los controles.
-  **Eco-Off:** para ahorrar energía, el nivel de potencia de la zona de cocción se desactiva antes de que suene el temporizador de cuenta regresiva.
-  **Anti-sobrecalentamiento:** el sistema anti-sobrecalentamiento provoca un apagado automático cuando las temperaturas superan las de seguridad
-  **Multizona:** con la opción Multizona, la zona de cocción se puede utilizar como una gran superficie de cocción o dividirse en dos áreas distintas. Cada uno se adapta automáticamente al tamaño y la posición del contenedor y solo calienta el área requerida, asegurando la mejor distribución de calor y la máxima efectividad.
-  **All cooking zones can be reduced to the minimum power level, so the hob can be left unattended for a short period without food overcooking or burning. Then just press again this function, the previously set power levels can be reactivated.**
-  **Tiempo transcurrido:** la función le permite verificar el tiempo transcurrido desde el inicio de una sesión de cocción.