

SI2M7643D

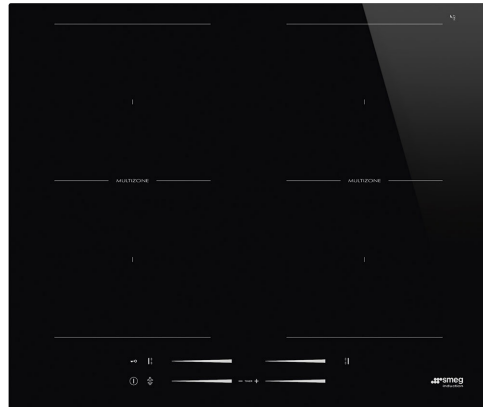

Familia	Encimera de cocción
Instalación	Perfil semifilo o enrasada
Dimensión	60 cm
Alimentación	Eléctrico
Tipología	Inducción
Código EAN	8017709257910



Estética



Estética	Universal
Color	Negro
Acabado	Cristal
Material	Cristal
Tipo de vidrio	Cerámico
Borde de vidrio	Borde recto
Tipo de regulación mandos	Deslizador Múltiple
Regulación mandos Slider	Sí
Tipo de regulación mandos	Rojo
Posición mandos	Frontal
Color de la serigrafía	Gris

Programas/Funciones



Número de zonas de cocción por inducción	4
Número de zonas de cocción con booster	4
Número de zonas flexibles	2
Tecla principal on/off	Sí
Niveles de potencia	14
Auto-Vent	Sí
Número total de zonas de cocción	4

Opciones



Opción Multizone	Sí	Visualización del tiempo restante	Sí
Tipo de zona flexible	MultiZona	Opción de limitador de potencia	Si Advance
Hueco estándar	490x560 mm	Opción de limitador de potencia - Step	1500, 2000, 2500, 3000, 3500, 4000, 4500, 5000, 6000, 7200 W
Temporizador fin de cocción	4	Opción Show Room Demo	Sí
Cuentaminutos	4	Opción de bloqueo botones/seguridad para niños	Sí
Alarma acústica de fin de cocción	Sí	Selección rápida de niveles	Sí

Características técnicas



Anterior izquierda - Inducción - Multizona - 2.30 kW - Booster 3.20 kW - Ø 21 cm
 Posterior izquierda - Inducción - Multizona - 2.30 kW - Booster 3.20 kW - Ø 21 cm
 Anterior derecha - Inducción - Multizona - 2.30 kW - Booster 3.20 kW - Ø 21 cm
 Posterior derecha - Inducción - Multizona - 2.30 kW - Booster 3.20 kW - Ø 21 cm
 39.2x19.5 cm

39.2x19.5 cm

Adaptación automática al diámetro de la olla	Sí	Detención automática en caso de desbordamiento	Sí
Sensor de presencia de ollas	Sí	Eco-Heat	Sí
Indicador diámetro mínimo de uso	Sí	Eco-Off	Sí
Detención automática en caso de sobrecalentamiento	Sí		

Conexión eléctrica

Datos nominales de conexión eléctrica	7200 W	Frecuencia (Hz)	50/60 Hz
Tensión (V)	220-240 V	Largo del cable de alimentación	150 cm
Tensión 2 (V)	400 V	Bornera	5 polos
Tipo de cable eléctrico	Universal		

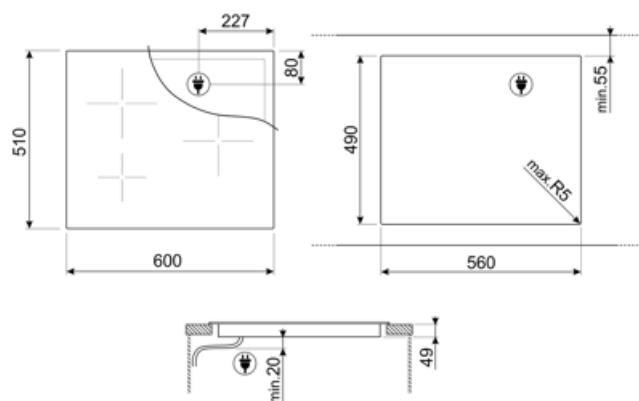

Not included accessories



GRILLPLATE

Universal griddle for induction, gas, ceramic and electric hobs. Non-stick surface ideal for cooking meat, cheese and vegetables. Dimensions: 410 x 240 mm.



SCRP

Non-scratch hob scraper - suitable for induction and ceramic hobs



TPKPLATE

Universal plate for induction, gas, ceramic and electric hobs. Non-stick surface ideal for cooking fish, eggs and vegetables. Dimensions: 410 X 240 mm.



LGCN















Tirante unión acero inoxidable para encimeras inducción o gas on glass, acero inoxidable, 475/495 mm



TPK

Parrilla de acero inoxidable para cocinar platos de Teppanyaki

Symbols glossary

 <p>Auto-Vent: gracias a la función Auto-Vent, la velocidad de succión de la campana se ajusta automáticamente en función de la temperatura y la potencia seleccionada en la placa.</p>	 <p>Opción Booster: La opción Booster presente en las placas de inducción permite que las ollas funcionen a la máxima potencia, cuando es necesario cocinar alimentos que requieren una cocción muy intensa.</p>
 <p>Bloqueo de control: la opción de bloqueo de mandos, presente en diferentes tipos de productos, le permite bloquear todas las funciones y programas establecidos, así como los controles, para una seguridad total, especialmente en presencia de niños.</p>	 <p>Premium individual Slider control for each zone</p>
 <p>Control Slider: El dispositivo particular de control Slider, permite ajustar el calor de las cuatro zonas con simples movimientos circulares de los dedos en los controles.</p>	 <p>Eco-Heat: el dispositivo indica cuándo y cuánto está todavía caliente el área, después de apagarse.</p>
 <p>Eco-Off: para ahorrar energía, el nivel de potencia de la zona de cocción se desactiva antes de que suene el temporizador de cuenta regresiva.</p>	 <p>Anti-sobrecalentamiento: el sistema anti-sobrecalentamiento provoca un apagado automático cuando las temperaturas superan las de seguridad</p>
 <p>Inducción: la placa de inducción funciona a través de bobinas circulares que emiten un campo magnético solo en contacto con un recipiente con un fondo hecho de material ferroso, al que se transfiere el calor. Se caracteriza por una mayor eficiencia y mayor seguridad.</p>	 <p>Multizona: con la opción Multizona, la zona de cocción se puede utilizar como una gran superficie de cocción o dividirse en dos áreas distintas. Cada uno se adapta automáticamente al tamaño y la posición del contenedor y solo calienta el área requerida, asegurando la mejor distribución de calor y la máxima efectividad.</p>
 <p>Anti-desbordamiento: el dispositivo especial anti-desbordamiento apaga la placa en presencia de desbordamientos de líquido.</p>	 <p>Selección rápida: con la opción de selección rápida, la cocción comienza al grado de temperatura máxima y luego disminuye automáticamente después de un cierto período de tiempo.</p>
 <p>Tiempo transcurrido: la función le permite verificar el tiempo transcurrido desde el inicio de una sesión de cocción.</p>	 <p>Temporizador: Con el temporizador es posible programar el apagado de las zonas de cocción después de un tiempo de funcionamiento establecido, que varía de 1 a 99 minutos. Cuando finaliza el período preestablecido, la placa se apaga y se activa una señal acústica.</p>
 <p>Possibility to set the maximum power absorption of the hob</p>	