

SI2M7643DW

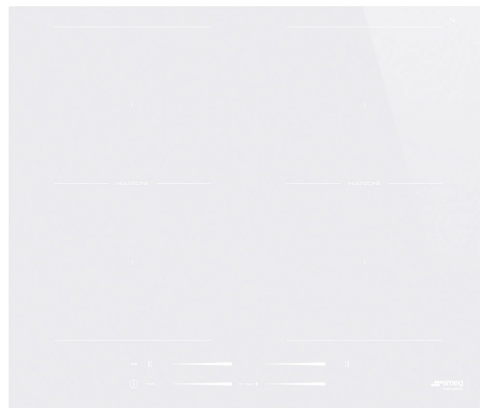

Famiglia	Piano di cottura
Incasso	Semifilo con possibilità incasso a Filo
Dimensione	60 cm
Alimentazione	Elettrica
Tipologia	Induzione
Codice EAN	8017709274832



Estetica



Estetica	Universale
Colore	Bianco
Finitura	Vetro
Materiale	Vetro
Tipo vetro	Ceramico
Bordo vetro	Dritto
Tipo di regolazione comandi	Multi Slider
Slider	Sì
Colore LED comandi	Rosso
Posizione comandi	Frontale
Colore serigrafia	Bianco

Programmi / Funzioni



Numero zone di cottura induzione	4
Numero zone di cottura con booster	4
Numero Zone Flessibili	2
Tasto principale on/off	Sì
Livelli di potenza	14
Numero totale di zone di cottura	4

Opzioni



Opzione Multizone	Sì	Indicatore tempo residuo	Sì
Tipologia Zona Flessibile	MultiZone	Opzione Limitatore di Potenza	Sì Advance
Foro da incasso	490x560 mm	Opzione Limitatore di Potenza in W	1500, 2000, 2500, 3000, 3500, 4000, 4500, 5000, 6000, 7200 W
Timer fine cottura	4	Opzione Show Room Demo	Sì
Opzione di pausa	Sì	Opzione Blocco Pulsanti / Sicurezza Bambini	Sì
Contaminuti	4	Selezione rapida dei livelli	Sì
Allarme acustico di fine cottura	Sì		

Caratteristiche Tecniche



Anteriore sinistra - Induzione - Multizone - 2.30 kW - Booster 3.20 kW - Ø 21 cm
 Posteriore sinistra - Induzione - Multizone - 2.30 kW - Booster 3.20 kW - Ø 21 cm
 Anteriore destra - Induzione - Multizone - 2.30 kW - Booster 3.20 kW - Ø 21 cm
 Posteriore destra - Induzione - Multizone - 2.30 kW - Booster 3.20 kW - Ø 21 cm
 39.2x19.5 cm
 39.2x19.5 cm

Adattamento automatico al diametro della pentola	Sì	Auto-arresto in caso di traboccamento	Sì
Rilevamento della presenza pentola	Sì	Eco-Heat	Sì
Indicatore diametro minimo di utilizzo	Sì	Eco-Off	Sì
Auto-arresto in caso di surriscaldamento	Sì		

Collegamento Elettrico

Dati nominali di collegamento elettrico	7200 W	Tipo di cavo elettrico installato	Universale
Corrente	32 A	Frequenza	50/60 Hz
Tensione (V)	220-240 V	Lunghezza cavo di alimentazione	150 cm
Tensione 2 (V)	400 V	Morsettiera	5 poli

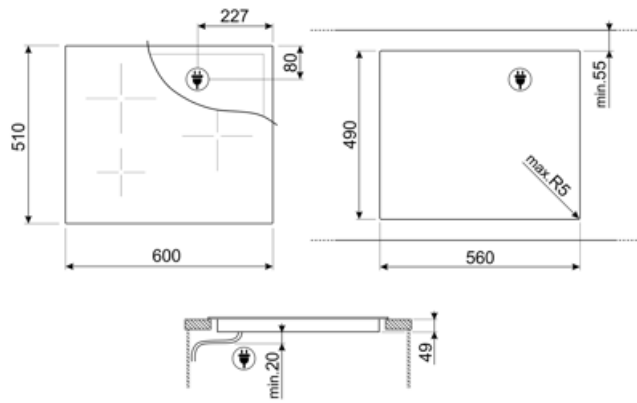

Accessori non inclusi



GRILLPLATE

Bistecchiera universale per piani a induzione, gas, ceramici ed elettrici. Superficie antiaderente ideale per la cottura di carne, formaggi e verdure. Dimensioni: 410 x 240 mm.



SCRP

Raschietto per piani cottura - adatto per piani induzione e ceramici



TPKPLATE

Piastra universale per piani a induzione, gas, ceramici ed elettrici. Superficie antiaderente ideale per la cottura di pesce, uova e verdure. Dimensioni: 410 X 240 mm.



LGCN















Listello di giunzione in acciaio inox, da 475 a 495 mm



TPK

Piastra per cottura Teppanyaki 32,5 cm, acciaio inox

Glossario simboli

-  **Opzione Booster:** L'Opzione Booster presente sui piani di cottura a induzione, permette alla piastra di lavorare alla massima potenza, quando si rende necessario cucinare cibi che richiedono cotture molto intense.
-  **Comando Slider individuale per ogni zona**
-  **Eco-Heat:** il dispositivo segnala quando e quanto la zona è ancora calda, dopo lo spegnimento.
-  **Anti-surriscaldamento:** Il sistema Anti-surriscaldamento provoca lo spegnimento automatico quando le temperature superano quelle di sicurezza
-  **Multizone:** Con l'opzione Multizone la zona di cottura può essere utilizzata come una grande superficie di cottura, oppure suddivisa in due zone distinte. Ognuna si adatta automaticamente alle dimensioni e alla posizione del recipiente e riscalda unicamente la zona necessaria, assicurando la migliore distribuzione di calore e la massima efficacia.
-  **Con questa funzione è possibile sospendere temporaneamente il funzionamento di tutte le zone di cottura abbassando il livello di potenza al minimo per non rischiare di bruciare i cibi. Una volta riattivato il piano verranno ripresi tutti i parametri di potenza e tempo selezionati in precedenza.**
-  **Tempo trascorso:** La funzione permette di controllare il tempo trascorso dall'inizio di una cottura.
-  **Possibilità di limitare il totale assorbimento energetico del piano in modo avanzato**
-  **Blocco comandi:** L'opzione blocco comandi, presente su diverse tipologie di prodotti, permette di bloccare tutte le funzioni e i programmi impostati, nonché i comandi, per una totale sicurezza soprattutto in presenza di bambini.
-  **Slider-Control:** Il particolare dispositivo Slider-Control permette di regolare il calore delle quattro zone con semplici movimenti circolari delle dita sui comandi.
-  **Eco-Off:** per risparmiare energia, il livello di potenza della zona di cottura si disattiva prima che suoni il timer del conto alla rovescia.
-  **Induzione:** Il piano a induzione funziona tramite bobine circolari che emettono un campo magnetico solo a contatto con un recipiente dal fondo in materiale ferroso, al quale viene trasferito calore. Si caratterizza per una maggiore efficienza e per una sicurezza superiore.
-  **Anti-traboccamento:** Lo speciale dispositivo Anti-traboccamento spegne il piano cottura in presenza di tracimazione dei liquidi.
-  **Selezione rapida:** Con l'opzione Selezione rapida la cottura inizia al massimo grado di temperatura per poi diminuire automaticamente trascorso un determinato periodo di tempo.
-  **Timer:** Tramite il Timer è possibile programmare lo spegnimento delle zone cottura dopo un tempo di funzionamento stabilito, variabile da 1 a 99 minuti. Allo scadere del periodo preimpostato, la piastra si spegne e si attiva un segnale acustico.