

SO4102M1G



Κατηγορία	60cm - ύψος 45cm
Οικογένεια προϊόντων	Φούρνος
Παροχή ενέργειας	Ηλεκτρική
Πηγή θερμότητας	PEYMA
Cooking method	Combi Μικροκυμάτων
ΠΛΑΤΦΟΡΜΑ GALILEO	Combi Μικροκυμάτων
Σύστημα καθαρισμού	VaporClean
Κωδικός EAN	8017709326906



ΑΙΣΘΗΤΙΚΗ

Αισθητική	Linea	Χρώμα σειρογραφίας	Μαύρο
Χρώμα	Neptune Grey	Serigraphy type	Σύμβολα
Φινίρισμα	Ματ	Πόρτα	Πλήρως γυάλινη
Design	Flat	Λαβή	Linea minimal
Υλικό	Γυαλί	Χρώμα λαβής	Σατέν μέταλλο και μαύρο
Τύπος ατσαλιού	Βουρτσισμένο	Λογότυπος	Μεταξοτυπία
Τύπος γυαλιού	Διαφανές		

ΧΕΙΡΙΣΜΟΣ



Τύπος οθόνης	EvoScreen	Τρόπος χειρισμού	Πλήρης αφή
Τύπος οθόνης	LCD		

ΠΡΟΓΡΑΜΜΑΤΑ / ΛΕΙΤΟΥΡΓΙΕΣ

Αριθμός λειτουργιών μαγειρέματος	11
Προσαρμόσιμες συνταγές	No

Μαγειρικές λειτουργίες

Πάνω + κάτω αντίσταση	Πάνω + κάτω αντίσταση & αέρας	Πίσω αντίσταση & αέρας
Eco	Μεγάλο γκριλ	Κάτω αντίσταση
Pizza		

Λειτουργίες μικροκυμάτων

Μικροκύματα	Πάνω, κάτω αντίσταση, αέρας & μικροκύματα	Πίσω αντίσταση, αέρας & μικροκύματα
Γκριλ & μικροκύματα		

Άλλες λειτουργίες

Απόψυξη βάσει χρόνου	Φούσκωμα ζύμης	Μαγείρεμα σε πέτρα
BBQ	Air-Fry	Sabbath

Λειτουργίες καθαρισμού

VaporClean

ΕΠΙΛΟΓΕΣ



Επιλογές ρύθμισης χρόνου	Καθυστέρηση έναρξης και αυτόματη λήξη μαγειρέματος
Υπενθύμιση	Ναι
Χρονοδιακόπτης	1
Κλειδωμα χειριστηρίων / Ασφάλεια παιδιών	Ναι

Άλλες επιλογές	Keep warm, Eco light, Ηχητική επιβεβαίωση, Φωτεινότητα
Λειτουργία εκθεσιακού χώρου	Ναι
Ταχεία προθέρμανση	Ναι

ΤΕΧΝΙΚΑ ΧΑΡΑΚΤΗΡΙΣΤΙΚΑ



Ελάχιστη θερμοκρασία	30 °C
Μέγιστη θερμοκρασία	250 °C
Αριθμός οδηγών	2
Αριθμός λαμπτήρων	2
Τύπος λαμπτήρων	Αλογόνου
Ισχύς λαμπτήρα	40 W

Πόρτα	Πόρτα ασφαλείας
Κρύσταλλα πόρτας	4
Απενεργοποίηση μικροκυμάτων με το ανοίγμα της πόρτας	Ναι
Μεντεσέδες Soft Close	Ναι
Μεντεσέδες Soft Open	Ναι

Ενεργοποίηση φωτισμού με το άνοιγμα της πόρτας	Ναι	Καπνοδόχος Σύστημα ψύξης	Σταθερό Εφαπτόμενο
Ισχύς κάτω αντίστασης	1200 W	Cooling duct	Single
Ισχύς γκριλ	1750 W	Ωφέλιμες διαστάσεις χώρου κοιλότητας (Υ×Π×Β)	211x462x401 mm
Ισχύς πίσω κυκλικής αντίστασης	1400 W	Έλεγχος θερμοκρασίας Υλικό κοιλότητας Προστασία οθόνης μικροκυμάτων	Ηλεκτρονικός Σμάλτο Ever Clean Ναι
Απενεργοποίηση αντιστάσεων & αέρα με το άνοιγμα της πόρτας	Ναι		
Τύπος ανοίγματος πόρτας	Προς τα κάτω		

ΣΗΜΑΝΣΗ ΑΠΟΔΟΣΗΣ / ΕΝΕΡΓΕΙΑΣ



Καθαρή χωρητικότητα	40 λίτρα	Ισχύς μικροκυμάτων	800 W
Αριθμός κοιλοτήτων	1		

ΠΕΡΙΛΑΜΒΑΝΟΜΕΝΑ ΑΞΕΣΟΥΑΡ

Ράφι με προστασία πίσω (κοίλο)	1	Γυάλινο ταψί	1
Ένθετη σχάρα ψησίματος	1		

ΗΛΕΚΤΡΙΚΗ ΣΥΝΔΕΣΗ

Τάση	220-240 V	Συχνότητα (Hz)	50 Hz
Ονομαστική ισχύς	3300 W	Μήκος καλωδίου τροφοδοσίας	150 cm

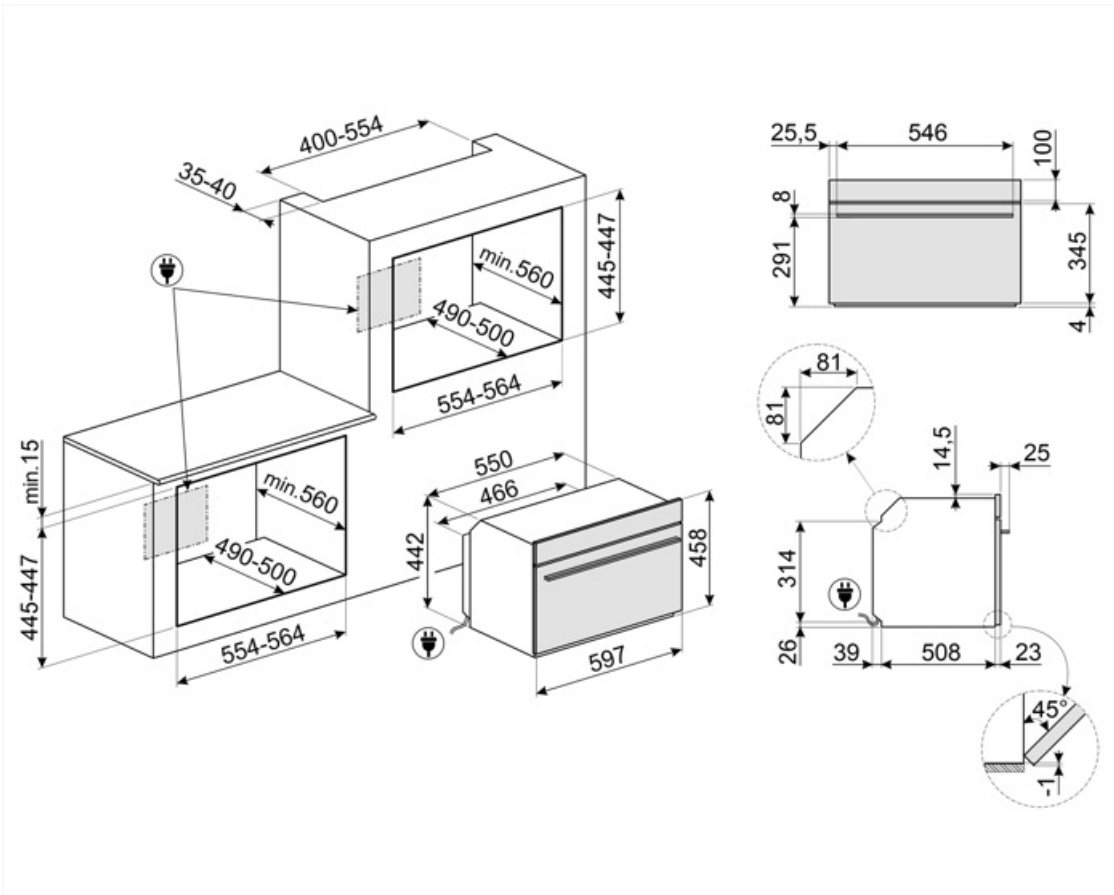













Not included accessories

















AIRFRY









Σχάρα AIRFRY. Αντικαταστήστε το παραδοσιακό τηγάνισμα, τώρα με λιγότερες θερμίδες και λιγότερα λιπαρά. Σας επιτρέπει να δημιουργείτε γρήγορα και απλά πιάτα όπως τηγανιτές πατάτες, τηγανητά λαχανικά και ψάρια, εξασφαλίζοντας τέλειο ρόδισμα και τραγανή υφή.



Symbols glossary

-  Ειδική λειτουργία μαγειρέματος για χρήση της επιφάνειας μπάρμπεκιου διπλής όψης BBQ. Κατάλληλο για την δημιουργία ζουμερών και τραγανών ψητών στο φούρνο, με τη χαρακτηριστική γεύση του ψησίματος στο μπάρμπεκιου. Η ραβδωτή πλευρά είναι κατάλληλη για κρέατα και τυριά, ενώ η λεία πλευρά για ψάρια, θαλασσινά και λαχανικά.
-  Combi μικροκυμάτων: Αυτός ο φούρνος συνδυάζει δύο διαφορετικούς τρόπους μαγειρέματος (τον παραδοσιακό και τα μικροκύματα). Οι combi φούρνοι αυξάνουν τις δυνατότητες μαγειρέματος, ενώ ταυτόχρονα παρέχουν μέγιστη ευελιξία χρήσης.
-  Απόψυξη με το χρόνο: με αυτή τη λειτουργία ο χρόνος απόψυξης των τροφίμων καθορίζεται αυτόματα.
-  Τετραπλά τζάμια: Αριθμός τζαμιών πόρτας.
-  Ηλεκτρική
-  Ειδική λειτουργία μαγειρέματος για τη σχάρα τηγανίσματος στον αέρα AIRFRY. Ιδανικό για την αναδημιουργία του παραδοσιακού τηγανίσματος στο φούρνο, αλλά με λιγότερες θερμίδες και λιγότερα λιπαρά. Σας επιτρέπει να μαγειρεύετε γρήγορα και απλά πιάτα, όπως τηγανητές πατάτες, τηγανητά λαχανικά και ψάρια, εξασφαλίζοντας τέλειο ρόδισμα και τραγανή υφή.
-  Παιδική ασφάλεια: ορισμένα μοντέλα είναι εξοπλισμένα με συσκευή για το κλείδωμα του προγράμματος/κύκλου έτσι ώστε να μην μπορεί να αλλάξει κατά λάθος.
-  Σύστημα ψύξης αέρα: για την εξασφάλιση ασφαλών επιφανειακών θερμοκρασιών.
-  Η νέα οθόνη EVO είναι βελτιωμένη με νέα έγχρωμα γραφικά: 5 πλήκτρα αφής ελέγχουν τις λειτουργίες και τις παραμέτρους με εξαιρετικά απλό τρόπο.
-  Αυτόματη απενεργοποίηση φωτισμού: για μεγαλύτερη εξοικονόμηση ενέργειας, ο φωτισμός σβήνει αυτόματα μετά από ένα λεπτό από την έναρξη του μαγειρέματος.
-  Σμάλτο Ever Clean: εφαρμόζεται ηλεκτροστατικά, από άκρη σε άκρη για την αποφυγή ρωγμών με την πάροδο του χρόνου. Είναι ένα ιδιαίτερο πυρολυτικό σμάλτο, ανθεκτικό στα οξέα, το οποίο, εκτός από ευχάριστα φωτεινό, προάγει τον καλύτερο καθαρισμό των τοιχωμάτων του φούρνου, χάρη στη μη πορώδη επιφάνεια. Ψήνεται σε θερμοκρασία άνω των 850°C και πολυμερίζεται αργά σε επιστημονικά καθορισμένο ρυθμό για να εξασφαλίσει ομοιόμορφο βάθος και αντοχή Το σμάλτο Ever Clean δημιουργεί ένα άψογο φινίρισμα τόσο στο εσωτερικό του φούρνου όσο και στα ταψιά, κάνοντας τις επιφάνειες του φούρνου απίστευτα εύκολες στον καθαρισμό. διατηρείται με την πάροδο του χρόνου καθώς μειώνει την πρόσφυση του λίπους κατά το μαγείρεμα
-  Πάνω και κάτω αντίσταση με αέρα: Έντονη και ομοιογενής παραδοσιακή μαγειρική, κατάλληλη και για σύνθετες συνταγές. Ο ανεμιστήρας είναι ενεργός και η θερμότητα έρχεται από κάτω και από πάνω ταυτόχρονα. Έτσι εξασφαλίζει ταχύτερο και πιο ομοιογενές αποτέλεσμα, διατηρώντας τα αρώματα και την υγρασία στο εσωτερικό. Ιδανικό για ζυμαρικά φούρνου, μπισκότα, ψητά και πίτες.

-  Στατικό μαγείρεμα: Παραδοσιακή μαγειρική λειτουργία κατάλληλη για την προετοιμασία ενός φαγητού τη φορά. Ο ανεμιστήρας δεν είναι ενεργός και η θερμότητα έρχεται από κάτω και από πάνω ταυτόχρονα. Το στατικό μαγείρεμα είναι πιο αργό και ντελικάτο, ιδανικό για καλά μαγειρεμένα και στεγνά φαγητά ακόμα και στο εσωτερικό τους. Ιδανικό για το μαγείρεμα όλων των ειδών ψητών, λιπαρών κρέατων, ψωμιού, γεμιστών κέικ.
-  Κυκλική αντίσταση με αέρα: Ο συνδυασμός του αέρα με την πίσω κυκλική αντίσταση δίνει μια μέθοδο μαγειρέματος ζεστού αέρα. Αυτό παρέχει πολλά οφέλη, συμπεριλαμβανομένης της μη προθέρμανσης, εάν ο χρόνος μαγειρέματος υπερβαίνει τα 20 λεπτά, χωρίς μεταφορά γεύσης κατά το μαγείρεμα διαφορετικών τροφίμων ταυτόχρονα, λιγότερη κατανάλωση ενέργειας και μικρότερους χρόνους μαγειρέματος. Καλό για όλα τα είδη φαγητού.
-  Γκριλ: Πολύ έντονη θερμότητα προέρχεται μόνο από πάνω, από την διπλή αντίσταση. Ο ανεμιστήρας δεν είναι ενεργός. Παρέχει εξαιρετικά αποτελέσματα ψησίματος και γκρατιναρίσματος. Χρησιμοποιούμενο στο τέλος του μαγειρέματος, δίνει ένα ομοιόμορφο ρόδισμα στα πιάτα.
-  Μαγείρεμα με ταυτόχρονη χρήση του θερμαντικού στοιχείου σε συνδυασμό με ανεμιστήρα και φούρνο μικροκυμάτων.
-  Ο ανεμιστήρας σε συνδυασμό με το παραδοσιακό μαγείρεμα, όπου η θερμότητα παράγεται από πάνω και κάτω, παρέχει ομοιόμορφη θερμότητα. Η προσθήκη της λειτουργίας μικροκυμάτων επιτρέπει τα ίδια μαγειρικά αποτελέσματα σε λιγότερο χρόνο.
-  Μικρές συσκευές ύψους 45 cm - ιδανική λύση για την κάλυψη των λειτουργικών απαιτήσεων των σετ κουζίνας μικρού ύψους. Διατίθεται σε διάφορους τύπους και σε διαφορετικά στυλ.
-  Ασύμμετρος φωτισμός: Δύο αντίθετα τοποθετημένα πλευρικά φώτα σε διαφορετικό ύψος, αυξάνουν την ορατότητα στο εσωτερικό του φούρνου.
-  Ταχεία προθέρμανση: Η λειτουργία ταχείας προθέρμανσης μπορεί να χρησιμοποιηθεί για την επίτευξη της επιλεγμένης θερμοκρασίας μέσα σε λίγα λεπτά.
-  Κάτω αντίσταση: η θερμότητα προέρχεται μόνο από το κάτω μέρος της κοιλότητας. Ο ανεμιστήρας δεν είναι ενεργός. Ιδανικό για γλυκές και αλμυρές πίτες και pizza. Σχεδιασμένο για να ολοκληρώσει το μαγείρεμα και να κάνει το φαγητό πιο τραγανό. Αυτό το σύμβολο στους φούρνους αερίου υποδεικνύει τον φλόγιστο αερίου.
-  ECO: μαγείρεμα χαμηλής κατανάλωσης ενέργειας. Αυτή η λειτουργία είναι κατάλληλη για μαγείρεμα σε ένα μόνο ράφι με χαμηλή κατανάλωση ενέργειας. Συνιστάται για όλα τα είδη τροφίμων εκτός από αυτά που μπορούν να παράγουν πολλή υγρασία (για παράδειγμα λαχανικά). Για να επιτευχθεί η μέγιστη εξοικονόμηση ενέργειας και να μειωθεί ο χρόνος, συνιστάται να τοποθετείτε το φαγητό στο φούρνο χωρίς προθέρμανση.
-  Μικροκύματα: Διεισδύοντας κατευθείαν στο φαγητό, τα μικροκύματα μαγειρεύουν πολύ γρήγορα και με σημαντική εξοικονόμηση ενέργειας. Κατάλληλα για μαγείρεμα χωρίς λίπος, είναι επίσης σε θέση να ξεπαγώσουν και να ζεστάνουν τα τρόφιμα χωρίς να αλλοιώσουν την αρχική τους εμφάνιση και άρωμα. Η λειτουργία μικροκυμάτων μπορεί επίσης να συνδυαστεί με συμβατικές λειτουργίες με όλα τα πλεονεκτήματα που προκύπτουν. Ιδανικό για όλα τα είδη τροφίμων.
-  Μικροκύματα + γκριλ: Η χρήση του γκριλ έχει ως αποτέλεσμα το τέλειο ρόδισμα της επιφάνειας του φαγητού. Η δράση των μικροκυμάτων επιτρέπει το μαγείρεμα του εσωτερικού μέρους του φαγητού σε σύντομο χρονικό διάστημα.
-  Λειτουργία πίτσας: Η ταυτόχρονη λειτουργία τριών στοιχείων εξασφαλίζει τη βέλτιστη δυνατότητα μαγειρέματος όταν χρησιμοποιείται με την πέτρα πίτσας Smeg.
-  KEEP WARM. Λειτουργία που κρατά ζεστό το φαγητό μετά το πέρας του μαγειρέματος
-  Ο αέρας στους 40°C παρέχει το ιδανικό περιβάλλον για να παρέχει μείγματα ζύμης τύπου μαγιάς. Απλά επιλέξτε τη λειτουργία και τοποθετήστε τη ζύμη στην κοιλότητα για την κατανομή
-  Σάββατο: Αυτή η λειτουργία σας επιτρέπει να μαγειρεύετε φαγητό κατά τη διάρκεια του Σαββάτου, της γιορτής της ανάπαυσης στην Εβραϊκή θρησκεία, σεβόμενοι τις αρχές. Ο φούρνος λειτουργεί

-  Η κοιλότητα του φούρνου έχει 2 διαφορετικά επίπεδα μαγειρέματος.
-  Ηλεκτρονικός έλεγχος: Σας επιτρέπει να διατηρείτε τη θερμοκρασία στο εσωτερικό του φούρνου με ακρίβεια 2-3 ° C. Αυτό επιτρέπει να μαγειρεύετε γεύματα που είναι πολύ ευαίσθητα στις αλλαγές θερμοκρασίας, όπως κέικ, σουφλέ, πουτίγκες.
-  Vapor Clean: μια απλή λειτουργία καθαρισμού με ατμό που μαλακώνει τις επικαθίσεις στην κοιλότητα του φούρνου.
-  Η χωρητικότητα δηλώνει την ποσότητα του χρησιμοποιήσιμου χώρου στην κοιλότητα του φούρνου σε λίτρα.
-  Soft close: όλα τα μοντέλα είναι εξοπλισμένα με προηγμένη λειτουργία ομαλού κλεισίματος της πόρτας, η οποία επιτρέπει στη συσκευή να κλείνει ομαλά και αθόρυβα.
-  Χειριστήρια αφής: Τα εύχρηστα χειριστήρια αφής επιτρέπουν τον προγραμματισμό της συσκευής με το πάτημα ενός κουμπιού.
-  Η χωρητικότητα δηλώνει την ποσότητα του χρησιμοποιήσιμου χώρου στην κοιλότητα του φούρνου σε λίτρα.
-  Ειδική λειτουργία μαγειρέματος για την ορθογώνια πυρίμαχη επιφάνεια PPR2. Διαστάσεις Ιδανική για το ψήσιμο πίτσας για το ίδιο αποτέλεσμα όπως με έναν τυπικό ξυλόφουρνο. Μπορεί επίσης να χρησιμοποιηθεί για το ψήσιμο ψωμιού, ψωμιού φοκάτσια και άλλων συνταγών, όπως οι πίτες, φλαν ή μπισκότα