

SO4102M1G



Dimensões	60x45 cm
Família	Forno
Tipo de energia	Elétrico
Fonte de energia do forno	Elétrico
Tipo de cocção	Combinado com microondas
Tecnologia Galileo	Micro Combi
Sistema de limpeza	VaporClean
Código EAN	8017709326906



Design

Design	Linea	Cor da serigrafia	Serigrafia em preto
Cor	Neptune Grey	Tipo de serigrafia	Símbolos
Acabamentos	Mate	Estética da porta	Totalmente em vidro
Série	Plano	Puxador	Linea
Material	Vidro	Cor do puxador	Metal acetinado e preto
Tipo de aço inox	Escovado	Logótipo	Logótipo serigrafado
Tipo de vidro	Clear1		

Comandos







Display	EvoScreen	Comandos	Touch Control
Tecnologia Display	Display LCD		

Programas / Funções







N° funções	11
Receitas pessoais	No
Funções de forno	

Estático	Ventilado	Termoventilado
Eco	Grill	Base
Pizza		

Funções microondas

 Microondas	 Microondas com ventilação	 Microondas com termoventilação
 Microondas com grill		

Outras funções

 Descongela por tempo	 Fermentar	 Na pedra
 Barbecue	 Fritar	 Sabbath

Programa de limpeza

 VaporClean

Opções



Opções de programação do tempo de cocção	Programador de início e de fim	Outras opções	Manter quente, Iluminação Eco, Luminosidade, Sons
Temporizador	Sim	Opção Showroom - resistências desligadas para demonstração	Sim
Opção bloqueio de comandos para segurança das crianças	Sim	Pré aquecimento rápido	Sim

Especificações técnicas



Temperatura mínima	30 °C	Tecnologia de temperatura da porta	Porta de temperatura controlada
Temperatura máxima	250 °C	Nº de vidros da porta	4
Nº de níveis para tabuleiros	2	Interrupção do microondas por abertura da porta	Sim
Nº de lâmpadas	2	Porta SoftClose para fechar leve e silenciosamente	Sim
Tipo de iluminação	Halogénio	Abertura suave	Sim
Potência das lâmpadas	40 W	Chaminé	Fixa
Iluminação na abertura da porta	Sim	Sistema de arrefecimento	Tangencial
Potência da resistência inferior	1200 W	Circuito de arrefecimento	Circuito de arrefecimento simples
Potência da resistência grill	1750 W	Dimensões úteis do interior da cavidade (AxLxP)	211x462x401 mm
Potência da resistência circular	1400 W	Controlo da temperatura	Elétrónico
Interrupção das resistências na abertura da porta	Sim		
Abertura da porta	Aba para baixo		

Material da cavidade Esmalte EverClean
 Vidro da porta com filtro Sim
 de proteção das microondas

Performance / Etiqueta energética



Volume útil 40 l
 N° de fornos 1

Potência efetiva do microondas 800 W

Acessórios incluídos

Grelha com travão 1
 Grelha para inserir no tabuleiro 1

Tabuleiro de vidro 1

Ligação elétrica

Tensão (Volts) 220-240 V
 Potência elétrica nominal 3300 W

Frequência (Hz) 50 Hz
 Comprimento do cabo de alimentação 150 cm

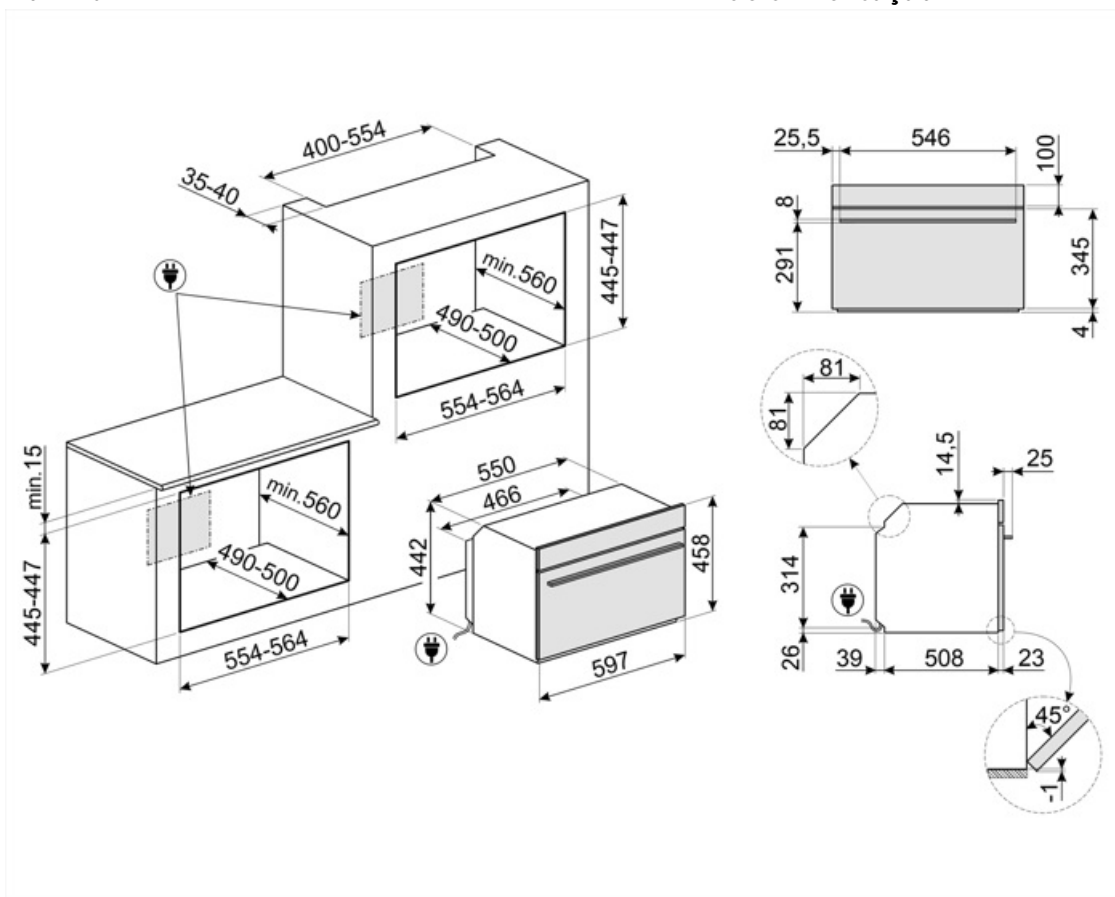

















Not included accessories





















AIRFRY

Ideal para recriar frituras tradicionais no forno, mas com menos calorias e menos gordura. Permite cozinhar de forma simples e rápida pratos como batatas fritas, legumes fritos e peixes, garantindo um dourado e crocante perfeito. Para fornos 60x60 cm e 60x45 cm, com cavidade SO.



Symbols glossary

-  **Barbecue:** função adequada para churrasco na placa de dupla face. Ideal para recriar pratos suculentos e crocantes no forno com o sabor típico da cozinha grelhada. O lado com ranhuras é para carnes e queijos; o lado liso para peixes, frutos do mar e vegetais.
-  **Combinado com microondas:** este forno permite combinar duas formas diferentes de cozinhar (tradicional com microondas). Os fornos combinados aumentam as possibilidades de cocção, enquanto oferecem máxima flexibilidade.
-  **Descongelação por tempo:** com esta função, o tempo de descongelação dos alimentos é determinado automaticamente.
-  **A iluminação automática desliga:** para maior economia de energia, a iluminação desliga automaticamente após um minuto do programa ter iniciado.
-  **Esmalte EverClean:** esmalte especial antiácido e pirolítico que tem um agradável brilho e é menos poroso, o que ajuda a manter a superfície interior do forno mais limpa.
-  **Resistência superior+inferior (cozedura tradicional ou estática):** o calor, ao provir simultaneamente de cima e de baixo, torna este sistema apto para qualquer alimento. A cozedura tradicional, denominada também como estática, é apta para cozinhar um só prato. Ideal para assados, pão, tortas recheadas e particularmente carnes gordas como ganso e pato.
-  **Ventilador + resistência circular (cozedura ventilada):** indicado para cozinhar alimentos diferentes sobre várias alturas, desde que necessitem da mesma temperatura e do mesmo tipo de cozedura. A circulação de ar quente garante uma instantânea e uniforme distribuição do calor. Será possível, por exemplo, cozinhar ao mesmo tempo peixes, verduras e biscoitos sem misturar odores, nem sabores.
-  **Grill:** o calor procedente da resistência grill permite conseguir ótimos resultados de gratinados, sobretudo em carnes de média / pequena espessura e, em combinação com o assador (consoante os modelos), permite terminar a cozedura dourando uniformemente os alimentos. Ideal para salsichas, costeletas e bacon.
-  **Bloqueio de comandos:** opção que permite bloquear os comandos. Muito útil para proteger as crianças.
-  **Sistema de arrefecimento tangencial:** sistema de ventilação que obriga o ar a circular à volta do eletrodoméstico para que estes mantenham as superfícies dentro de temperaturas seguras.
-  **Número de vidros da porta.** Assim, a Smeg garante que o exterior da porta nunca excede os 50°C. Esta tecnologia evita queimaduras. Ideal para proteger as crianças.
-  **Elétrico:** a fonte de energia do forno é a eletricidade.
-  **Ventilador + resistência superior + resistência inferior:** indicada para gratinados de pequenas dimensões, fornecendo os consumos de energia mais baixos durante a cozedura.
-  **Resistência inferior:** o calor procedente apenas de baixo permite completar a cozedura dos alimentos que necessitam de uma maior temperatura na sua base. Ideal para tortas doces ou salgados e pizzas.
-  **Eco:** combina grill + ventilador + resistência inferior, para pequenas quantidades, fornecendo os consumos de energia mais baixos durante a cozedura.
-  **Microondas:** ao entrar diretamente no alimento, as microondas permitem cozinhar em tempos recorde e com uma notável poupança de energia. Para cozinhar sem gorduras, também são indicadas para descongelar e aquecer alimentos.

-  Resistência circular + ventilador + microondas: a combinação do ventilador com a resistência circular permite obter uma cocção uniforme. A ação do microondas acelera os tempos de cozedura das partes interiores.
-  Resistência superior + inferior + ventilador + microondas: o funcionamento do ventilador, associada à cozedura tradicional, no qual o calor vem de cima e de abaixo, fornece um calor mais uniforme. O microondas permite obter o mesmo resultado em menos tempo.
-  Altura do eletrodoméstico.
-  Iluminação com duas lâmpadas de halogéneo em lados e alturas diferentes para melhorar a visibilidade independentemente do número de tabuleiros e níveis em que se encontram inseridos.
-  Pré-aquecimento: esta opção pode ser usada para alcançar a temperatura desejada em poucos minutos.
-  Identifica a quantos níveis de altura é possível colocar os tabuleiros no interior do forno.
-  Controlo eletrónico: permite manter a temperatura dentro do forno com variações apenas entre os 2 e 3°C. Isso permite cozinhar refeições muito sensíveis às mudanças de temperatura, como bolos, suflês e pudins.
-  Vapor Clean: programa para facilitar a limpeza do forno. Colocar 40 cl de água na ranhura existente na base da cavidade do forno e selecionar a função Vapor Clean que dura 18 minutos. No fim, passar o interior, com uma esponja macia e húmida.
-  Indica a capacidade da cavidade do forno em litros.
-  Fritar: função indicada para fritadeira AIRFRY. Ideal para recriar frituras tradicionais no forno, mas com menos calorias e gordura. Permite cozinhar de forma simples e rápida batatas fritas, legumes fritos e peixes, garantindo um dourado e crocante perfeito.
-  Microondas+grill: a seleção deste programa permite tostar o alimento ao mesmo tempo que o microondas cozinha o interior do mesmo num espaço de tempo reduzido.
-  Função Pizza: ventilador + grill + resistência inferior: garante um ótimo cozimento quando usado com a pedra de pizza Smeg.
-  Manter quente
-  Fermentação: função que cria o ambiente adequado dentro do forno para a fermentação de todo o tipo de massas de panificação, garantindo resultados otimizados num espaço de tempo reduzido.
-  Sabbath: esta função permite cozinhar os alimentos respeitando as disposições sobre a festa de descanso da religião hebraica.
-  Porta SoftClose: Sistema com dobradiças especiais para fechar a porta do forno suavemente e de forma quase silenciosa.
-  Comandos Touch Control: os comandos podem trabalhar por pressão de um display táctil.
-  Indica a capacidade da cavidade do forno em litros.
-  Display Evo Screen: com 20 programas de cocção para uma utilização mais rápida e intuitiva.
-  Na pedra: função para a pedra retangular refratária PPR2. Ideal para cozinhar pizzas com os mesmos resultados de um forno a lenha típico. Também pode ser usada para cozer pão, focaccias e outras receitas como tortas, pudins ou biscoitos.