

SO4102S3B3

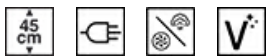

Kategoria
Tuoteperhe
Vitality system
Teho
Lämpöelementti
Valmistusmenetelmä
Galileo platform
Puhdistusjärjestelmä
EAN-koodi

Pienikokoinen 45 cm
Uuni
Kyllä
Sähköinen
Elektroninen
Yhdistelmähöryuuni
Steam100
Höyrypuhdistus
8017709325619



Estetiikka

Estetiikka	Linea	Painatustyyppi	Symbolit
Väri	Musta	Ovi	Kokolasi
Pinnan viimeistely	Kiiltävä	Kahva	Linea minimal
Design	Litteä	Kahvan väri	Musta
Materiaali	Lasi	Logo	Silkipainettu
Lasin tyyppi	Clear1	Säätimien väri	Mattamusta
Väripainatus	Harmaa		

Säätimet





Näytön nimi	EvoScreen	Säätimien asetus	Kosketussäätö
Näyttöteknologia	LCD		

Ohjelmat/toiminnot

Keitto-ohjelmien lukumäärä 12
Perintieset paistotoiminnot

Staattinen	Puhallinavusteinen	Puhallin
Turbo	Eco	Suuri grilli
Runko	Pizza	

Full steam teknologian toiminnot







 Manuaalinen höyty	 Höyry + alalämpö + ylälämpö + puhallin	 Höyry + pyöreä + puhallin
--	---	---

 Sous Vide
--

Muut höyrytoiminnot

 Säiliön puhdistus	 Vesiletku	 Vesijohto
 Kalkinpoisto		

Muut toiminnot

 Ajastettu sulatus	 Kohotus	 Paisto kiven päällä
 BBQ	 Ilmafriteeraus	 Pyhäasetus

Puhdistustoiminnot

 Vapor Clean
--

Vaihtoehdot



Ajastimen vaihtoehdot	Ajastettu aloitus ja keitto-ohjelman automaattinen pysäytys	Esittelytila	Kyllä
Minuuttiajastin	Kyllä	Nopea esilämmitys	Kyllä
Muut vaihtoehdot	Lämpimänäpitämis-toiminto, Eco light, Kirkkaus, Sävyt		

Tekniset ominaisuudet



Vähimmäislämpötila	30 °C	Täysin lasinen sisäovi	Kyllä
Enimmäislämpötila	250 °C	Irrotettava sisäluukku	Kyllä
Hyllyjen määrä	2	Luukun lasien määrä	3
Valojen määrä	1	Soft close-saranat	Kyllä
Valon tyyppi	Halogeeni	Soft Open -avaus	Kyllä
Valo	Kyllä	Hormi	Vaihteleva
Valon tehokkuus	40 W	Jäähdytysjärjestelmä	Tangentiaalinen
Valo kun ovi on auki	Kyllä	Jäähdytyskanava	Yksi
Alalämmön elementin teho	1200 W	Höyryalue	20 - 100%

Grilli-vastus - tehokkuus	1800 W	Uunin nettosisämitat (k x l x s)	211x462x401 mm
Pyöreä lämmityselementti - tehokkuus	2000 W	Lämpötilan säädin	Elektroninen
Lämmitys keskeytetään kun ovi avataan	Kyllä	Uunin sisämateriaali	Ever Clean -emali
Oven avauksen tyyppi	Normaali avaus	Veden lataus	Laatikko, manuaalinen
Luukku	Jäähdytettävä luukku	Säiliön tilavuus	0,8 l
Irrotettava luukku	Kyllä		

Suorituskyky/energiamerkintä



Energialuokka	A++	Energiankulutus kiertoilmatilassa	1.58 MJ
Uunin nettotilavuus	41 l	Energiankulutus per ohjelma, kiertoilma	0.44 kWh
Energiankulutus per ohjelma, kiertoilma	0.80 kWh	Uunien määrä	1
Energiankulutus tavallisessa tilassa	2.88 MJ	Energiatehokkuusindeksi (EEI)	61,1 %

Vakiovarusteet

Ritilä, takapysäytys	1	Pelti ruostumatonta terästä	1
Emaloitu syvä pelti (50 mm)	1	Rei'itetty uunipelti ruostumatonta terästä (40 mm)	1
Paikka uunipellille	1	Muu	veden lisäyssarja

Sähköliitännät

Virta	220-240 V	Virta (Hz)	50/60 Hz
Virta	13 A	Johdon pituus	150 cm
Sähköliitännäteho (W)	3000 W		

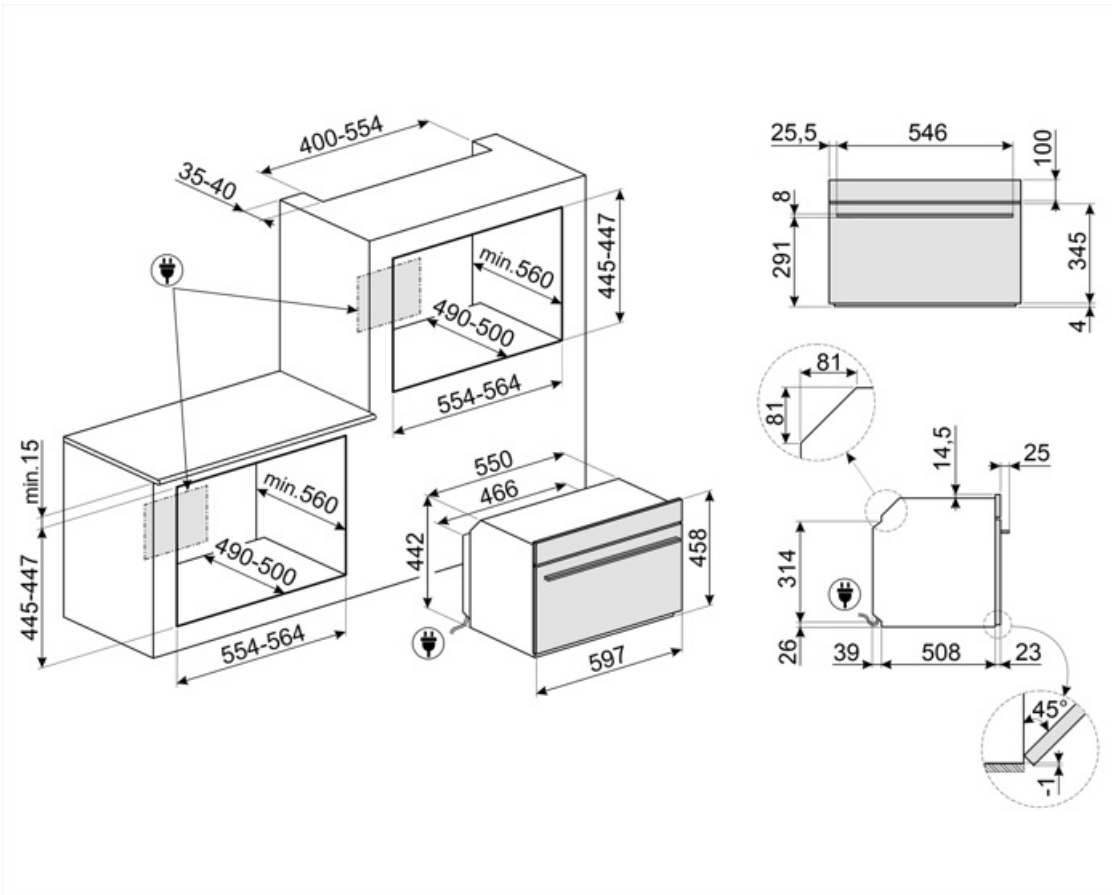

Not included accessories

AIRFRY

Air fryer rack AIRFRY . Ideal for recreating traditional frying in the oven, but with fewer calories and less fat. It allows you to cook quickly and simply dishes such as French fries, fried vegetables and fish, ensuring perfect browning and crispiness.



BN620-1

Emaloitu pelti, 20 mm syvä



BX640PL

Stainless steel perforated tray. To cook many types of vegetables, fish, white meats, ravioli or other varieties of stuffed pasta, preserving all the vitamins and mineral salts for a richer, fuller and natural flavour



ET50

Emaloitu pelti, 50 mm syvä



GTTV2

Totally extractable telescopic guides (1 level), suitable for steam ovens. Made in stainless steel, they guarantee stability and facilitate the smooth extraction of the trays.



PR3845X

Ruostumaton teräs, johon ei jää sormenjälkiä. Huonekalusuojaus usean uunin torniasennusta varten



BBQ

Double sided plate BBQ. Suitable for recreating succulent and crispy dishes in the oven with the typical taste of grilled cooking. The ribbed side is particularly suitable for meats and cheeses. The smooth side for fish, seafood and vegetables.



BN640

Emaloitu pelti, 40mm syvä



ET20

Emaloitu pelti, 20 mm syvä



GTP2

Partially extractable telescopic guides (1 level), suitable for traditional ovens. Made in stainless steel, they guarantee stability and facilitate the smooth extraction of the trays.













PALPZ

Pizzalapio, jossa taitettava kahva
leveys: 315 mm pituus: 325 mm



Symbols glossary

-  Kaksipuolisen BBQ-lautasen oma paistotoiminto. Soveltuu herkullisten ja rapeiden ruokien valmistukseen uunilla siten, että tyypillinen grillauksen maku säilyy. Uurrettu puoli soveltuu erityisen hyvin lihalle ja juustolle; sileä puoli sopii kalalle, äyriäisille ja vihanneksille.
-  A++: Energiatohokkuusluokka A++ auttaa säästämään jopa 20% energiaa luokkaan A verrattuna. Taatusti maksimaalinen suorituskyky minimaalisella kulutuksella.
-  Ilmajäähdytysjärjestelmä: pinnan turvallisten lämpötilojen takaamiseksi.
-  Kalkinpoistotoiminto: Liialliset kalkkikertymät tulee poistaa säiliöstä, jotta tuote toimisi oikeaoppisesti. Tuote kertoo itse, kun toimenpide on tarpeen.
-  Kolminkertaiset lasiovet: Lasiovien lukumäärä.
-  Manuaalinen veden lisäysjärjestelmä: Säiliö voidaan täyttää alle 40 sekunnissa. Täyttö tehdään manuaalisesti mukana toimitettua suppiloa käyttämällä.
-  Höyry-yhdistelmäuunit: Höyrykypsennysjärjestelmän avulla kaiken tyyppisen ruoan kypsennys sujuu entistä hellävaraisemmin ja nopeammin. Lämpötilan ja höyryn tasovaihtelut mahdollistavat halutun gastronomisen tuloksen toteutumisen. Höyrykypsennyksessä tarvitaan vähemmän rasvaa, jolloin ruoasta tulee terveellisempää ja aidompaa: Lisäksi se minimoi ruoan painon ja tilavuuden menetyksen kypsennyksen aikana. Höyrykypsennys soveltuu täydellisesti liharuokien valmistukseen: se tekee lihasta erittäin mureaa, mutta säilyttää kuitenkin kiillon tehden siitä mehukasta. Suositellaan lisäksi hapantaikinoiden ja leivän valmistukseen: kosteus auttaa taikinaa kasvamaan ja nousemaan paiston aikana ennen ulkokuoren muodostumista. Tuloksena on kevyempi ja helpommin sulava taikina, joka on erittäin huokoisaa. Se soveltuu myös nopeaan sulatukseen, ruokien lämmittämiseen niitä kovettamatta tai kuivattamatta sekä suolaisten ruokien luonnolliseen suolanpoistoon.
-  Aikaperusteinen sulatus: Manuaalinen sulatustoiminto. Toiminto lakkaa asetetun keston päätyttyä.
-  ...
-  Automaattinen valon kytkeminen pois päältä: Energian säästämiseksi valaistus kytkeytyy automaattisesti pois päältä, kun on kulunut minuutti kypsennyksen alkamisesta. Toiminto voidaan ottaa pois päältä asetusvalikosta. Tässä tapauksessa valo palaa koko kypsennyksen ajan.



Sähkö



Ever Clean -emali: Ever Clean -emali laitetaan sähköstaattisesti kulmasta kulmaan ja reunasta reunaan, ja sillä estetään halkeamat tai säröt ajan kuluessa. Se on erityinen pyrolyyttimen emali, joka kestää happoja. Lisäksi se on miellyttävän kirkas ja edesauttaa uunin seinämien puhtautta vähäisen huokoisuutensa ansiosta. Se paistetaan yli 850 °C:ssa ja polymerisoidaan hitaasti tieteellisesti määritetyllä nopeudella tasaisen syvyyden ja lujuuden takaamiseksi. Ever Clean -emali luo virheettömän pinnoitteen sekä uunin sisäpuolelle että pelteihin ja tekee uunin pintojen kunnossapidosta erittäin helppoa ajan kuluessa, sillä se vähentää kypsennyksen aikana syntyvän rasvan tarttumista



AIRFRY-Ilmafriteeraustelineen oma paistotoiminto. Ihanteellinen perinteiseen uunissa friteeraukseen, mutta vähemmällä kalori- ja rasvamäärällä. Sen ansiosta voit paistaa nopeasti ja helposti esimerkiksi ranskalaisia perunoita, friteerattuja kasviksia ja kalaa, ja täydellinen ruskistus ja rapeus säilyvät.



Puhallinavusteinen: Voimakas ja tasainen perinteinen kypsennys, soveltuu monimutkaisillekin resepteille. Puhallin on aktiivinen, ja lämpö tulee samanaikaisesti alhaalta ja ylhäältä. Tuuletettu kypsennys takaa nopeamman ja tasaisemman tuloksen, jolloin ruoan tuoksut tulevat ulos ja kosteus jää sisälle. Ihanteellinen uunipastan, keksien, paistien ja hedelmätorttujen paistoon.



Staattinen: Perinteinen kypsennys, joka soveltuu yhden ruokalajin valmistukseen kerrallaan. Puhallin ei ole päällä, ja lämpö tulee samanaikaisesti alhaalta ja ylhäältä. Staattinen kypsennys on hitaampaa ja herkempää, ja se soveltuu ihantellisesti, kun ruoan halutaan olevan kypsää ja kuivaa myös sisäpuolelta. Ihanteellinen kaiken tyyppisten paistien, rasvaisten lihojen, leivän ja täytettyjen kakkujen valmistukseen.



Alusta: lämpöä tulee vain tilan alaosasta. Puhallin ei ole päällä. Ihanteellinen makeille ja suolaisille piirakoille, hedelmätortuille ja pizzoille. Suunniteltu täydentämään ja kypsennys ja tekemään ruoasta rapeampaa Tämä kaasuuunien symboli osoittaa kaasupoltinta.



Kiertoilma: täydellinen toiminto kaikenlaisten ruokien kypsentämiseen varoen. Lämpö tulee uunin takaosasta, ja se jaetaan nopeasti ja tasaisesti. Puhallin on päällä. Se on lisäksi ihanteellinen monilla eri tasoilla kypsentämistä varten ilman, että hajut ja maut sekoittuvat.



















ECO: alhaisen energiankulutuksen ruoanlaittotoiminto, joka soveltuu erityisesti kypsennykseen yksittäisellä tasolla ja alhaisella energiankulutuksella. Suositellaan kaikentyyppiselle ruoalle, poikkeuksena ruoat, jotka voivat saada aikaan paljon kosteutta (esimerkiksi kasvikset). Maksimaalisen energiansäästön ja ajan vähentämisen aikaansaamiseksi suosituksena on laittaa ruoka uuniin ilman, että kypsennystilaa esilämmitettäisiin



Grilli: Erittäin voimakas lämpö, joka tulee ainoastaan ylhäältä kaksoislämmitysvastuksesta. Puhallin ei ole päällä. Tarjoaa erinomaiset grillaus- ja gratinointitulokset. Kypsennyksen lopussa käytettynä tarjoaa yhtenäisen ruskituksen ruoille.



Pizzatoiminto: Erityinen toiminto pizzan paistamiseksi pannussa. Toiminnolla paistetaan pizza, joka on pehmeä sisältä ja rapea ulkopuolelta ja jonka täyte on täydellisesti kypsennetty, ei kuiva eikä palanut.

-  Tyhjiökypsennys: Höyrytoiminto tyhjiökypsennettävien ruokien täydellistä valmistusta varten. Tuo esille ruokien maun ja pitää niiden ulkomuodon ja ravitsevat ainesosat muuttumattomina. Tyhjiökypsennys (Sous Vide), jossa hyödynnetään höyryuunia, on lisäksi uskomattoman terveellinen ja aito kypsennystapa. Tyhjiökypsennystekniikan avulla lämpö voidaan siirtää tehokkaasti höyrystä ruokaan, jolloin maut, ravitsevat ainesosat ja kosteus eivät häviä hapettumisen vuoksi. Tyhjiökypsennys tarjoaa lisäksi paremman ruokien kypsennyksen hallinnan perinteisiin menetelmiin verrattuna ja takaa tasaiset kypsennystulokset. Lisäksi se mahdollistaa kypsennyksen matalammalla lämpötilalla kuin tavallisesti.
-  Assisted + Steam -toiminto: tehokasta ja tasaista kypsennystä. Puhallin on aktiivinen, ja lämpö tulee samanaikaisesti alhaalta ja ylhäältä. Höyryn lisääminen mahdollistaa ruoan organoleptisten ominaisuuksien säilyttämisen ja tehostaa ruoan kypsymistä sisältä, jolloin siitä tulee rapeampaa ja helpommin sulavaa. Ihanteellinen vasikanpaistille, ankanpaistille ja kokonaisen kalan kypsennykseen.
-  FUN_STEAM_OTHER_WATER_IN_OUT_72dpi
-  Kompaktit laitteet, joiden korkeus 45 cm - täydellinen ratkaisu matalien keittiösarjojen toiminnallisiin tarpeisiin. Saatavilla eri tyyppinä ja eri tyyleinä.
-  Sisäluukun lasi: voidaan poistaa muutamalla helpolla liikkeellä puhdistusta varten.
-  Sivuvalot: Kaksi vastakkaista sivuvaloa lisäävät näkyvyyttä uunin sisällä.
-  Nopea esilämmitys: kypsennystä edeltää esilämmitysvaihe, jonka aikana kypsennysosasto kykenee saavuttamaan asetetun lämpötilan. Tämä vaihtoehto vähentää aikaa 50 %.
-  Uunissa on 2 eri kypsennystasoa.
-  Höyrykypsennys: luonnollinen tapa kypsentää mitä tahansa tuotteita, kasviksista jälkiruokiin, siten, että ainesosien organoleptiset ja ravitsemukselliset ominaisuudet säilyvät. Ihanteellinen kypsennykseen ilman rasvaa ja ruoan lämmittämiseen sitä kuivattamatta. Höyry soveltuu erinomaisesti, kun kypsennetään samanaikaisesti ruokia, joilla on eri kypsennysajat.
-  Kiertoilma + höyry: Höyryn lisääminen kiertoilmakypsennykseen mahdollistaa ruoan organoleptisten ominaisuuksien paremman säilymisen. Lämpö tulee uunin takaosasta, ja se jaetaan nopeasti ja tasaisesti. Puhallin on päällä. Se tarjoaa täydellisen tavan kaikenlaisien ruokien kypsentämiseen herkemmin. Se on lisäksi ihanteellinen monilla eri tasoilla kypsentämistä varten ilman, että hajut ja maut sekoittuvat. Ihanteellinen paistien, kanan ja leivonnaisten, kuten nostatettujen kakkujen ja leivän valmistukseen.
-  Turbo: lämpö tulee 3 suunnasta: uunin ylä- ja alapuolelta ja takaa. Puhallin on päällä. Se mahdollistaa nopean kypsennyksen jopa eri tasoilla ilman, että aromit sekoittuvat. Ihanteellinen suurille ruokamäärille, jotka edellyttävät voimakasta kypsennystä.
-  Täyslasinen sisäluukku: Täyslasinen sisäluukku, yksittäinen sileä pinta, joka on helppo pitää puhtaana.
-  KEEP_WARM_72dpi
-  40 °C:n ilma tarjoaa täydellisen ympäristön hiivataikainoiden nostatukseen. Riittää, että valitset toiminnon ja asetat taikinan sisälle määrättyksi ajaksi.
-  SAPATTI: tämän toiminnon avulla voit valmistaa ruokaa ottaen huomioon juutalaisten lepopäiväsäännöt.
-  Soft close: kaikki mallit on varustettu edistyneellä oven sulkemisen pehennystoiminnolla, jonka ansiosta laite sulkeutuu pehmeästi ja hiljaisesti.



Laitteen optimaalisen toiminnan takaamiseksi säiliön puhdistamista suositellaan tehtäväksi noin kerran 2–3 kuussa.



Kosketussäätimet: Helppokäyttöisten kosketussäädinten avulla laite voidaan ohjelmoida painiketta koskettamalla.



Tilavuus kertoo, minkä verran uunissa on käytettävänä tilaa litroissa.



Eriyinen kypsennystoiminto suorakulmaiselle paistokivelle PPR2 Mitat soveltuvat ihanteellisesti pizzojen paistoon siten, että saadaan sama tulos kuin perinteisellä puu-uunilla. Voidaan käyttää myös leivän, focaccian ja muiden, kuten paistosten, piirakoiden ja pikkuleipien leivontaan



Elektroninen ohjaus: Jotta uunin sisäinen lämpötila pysyisi välillä 2–3 °C. Näin voidaan kypsentää ruokaa, joka on erittäin herkkää lämpötilan vaihteluille, kuten kakut, kohokkaat ja vanukkaat.



Höyrypuhdistus: yksinkertainen puhdistustoiminto, jossa uunin kerrostumat poistetaan höyryllä.



Tilavuus kertoo, minkä verran uunissa on käytettävänä tilaa litroissa.