

# SO4102S3G



<b>Categorie</b>	45 cm
<b>Product familie</b>	Oven
<b>Vitality system</b>	Ja
<b>Stroomvoorziening</b>	Elektrisch
<b>Warmtebron</b>	Elektriciteit
<b>Bereidingswijze</b>	Combi-stoomoven
<b>Galileo technologie</b>	Steam100
<b>Reinigingsysteem</b>	Vapor Clean reiniging
<b>EAN-code</b>	8017709326876



## Design

<b>Design</b>	Linea	<b>Kleur serigrafie</b>	Zwart
<b>Kleur</b>	Neptune Grey	<b>Type zeefdruk</b>	Symbolen
<b>Afwerking</b>	Mat	<b>Deur</b>	Geheel glas
<b>Design</b>	Plat	<b>Handvat</b>	Linea minimal
<b>Materiaal</b>	Glas	<b>Kleur handvat</b>	Satin metal and black
<b>Type glas</b>	Clear1	<b>Logo</b>	Geëtst

## Bediening



<b>Display</b>	EvoScreen	<b>Bediening</b>	Full touch bediening
<b>Display</b>	LCD		

## Programma's / Functies

<b>Aantal kookfuncties</b>	12
----------------------------	----

## Traditionele bereidingsfuncties



Statisch



Statisch + ventilator



Circulatie (ventilator + circulaire)



Turbo: ventilator + circulaire +  
statisch



ECO



Grote grill



Onderwarmte



Pizza

## Bereidingsfuncties met stoom



Stoom



Stoom + onder-en bovenwarmte +  
ventilator



Stoom + circulaire + ventilator



Sous-vide

## Andere stoomfuncties



Reiniging reservoir



Water afvoer



Water toevoer



Ontkalking

## Overige functies



Ontdooien op tijd



Rijzen



Stone cooking



BBQ



Air-Fry



Sabbath

## Reinigingsfuncties



Vapor Clean reiniging

## Opties



Tijdsinstelling

Automatische in- en  
uitschakeling

Andere opties

Warmhoudfunctie, Eco light,  
Geluiden, Helderheid

Timer	Ja	Showroom demo optie	Ja
Timer	1	Snel voorverwarmen	Ja

## Technische specificaties



Minimum temperatuur	30 °C	Uitneembare ovendeur	Ja
Maximum temperatuur	250 °C	Volledig glazen binnendeur	Ja
Aantal kookniveaus	2	Uitneembaar glas binnendeur	Ja
Dubbele ventilator	1	Totaal aantal ruiten	3
Aantal lampen	1	Soft Close scharnieren	Ja
Type lamp	Halogeen	Soft open & close scharnieren	Ja
User-replaceable light	Ja	Chimney	Variable
Vermogen lamp	40 W	Koelsysteem	Mantelkoeling
Verlichting bij opening deur	Ja	Koelleiding	Enkel
Onderwarmte - vermogen	1200 W	Hoeveelheid stoom	20 - 100%
Grill - vermogen	1750 W	Afmetingen bruikbare interne ovenruimte (hxbxd)	211x462x401 mm
Circulatie - vermogen	1400 W	Temperatuurcontrole	Elektronisch
Warmte onderbroken bij openen deur	Ja	Materiaal ovenruimte	Ever Clean emaille
Opening deur	Standaard opening	Water toevoer	Manueel met lade
Deur	Temperatuur gecontroleerde deur	Capaciteit reservoir	0,8 l

## Prestaties / energielabel



Energie-efficiëntieklasse	A++	Energy consumption in forced air convection	1.58 MJ
Netto volume	41 l	Energieconsumptie in turbo functie	0.44 kWh
Energieconsumptie in conventionele functie	0.80 kWh	Aantal ovens	1
Energy consumption in conventional mode	2.88 MJ	Energie-efficiëntie Index	61,1 %

## Meegeleverde accessoires

Ovenrooster met stop	1	Inox ovenschaal (20 mm)	1
Geëmailleerde diepe ovenschaal (50 mm)	1	Diepe geperforeerde inox ovenschaal (40 mm)	1
Inzetrooster	1	Overig	Water toevoer kit

## Elektrische aansluiting

Spanning	220-240 V	Frequentie	50/60 Hz
----------	-----------	------------	----------

Stroom  
 Nominale  
 aansluitwaarde

13 A  
 3000 W

Lengte voedingskabel 150 cm

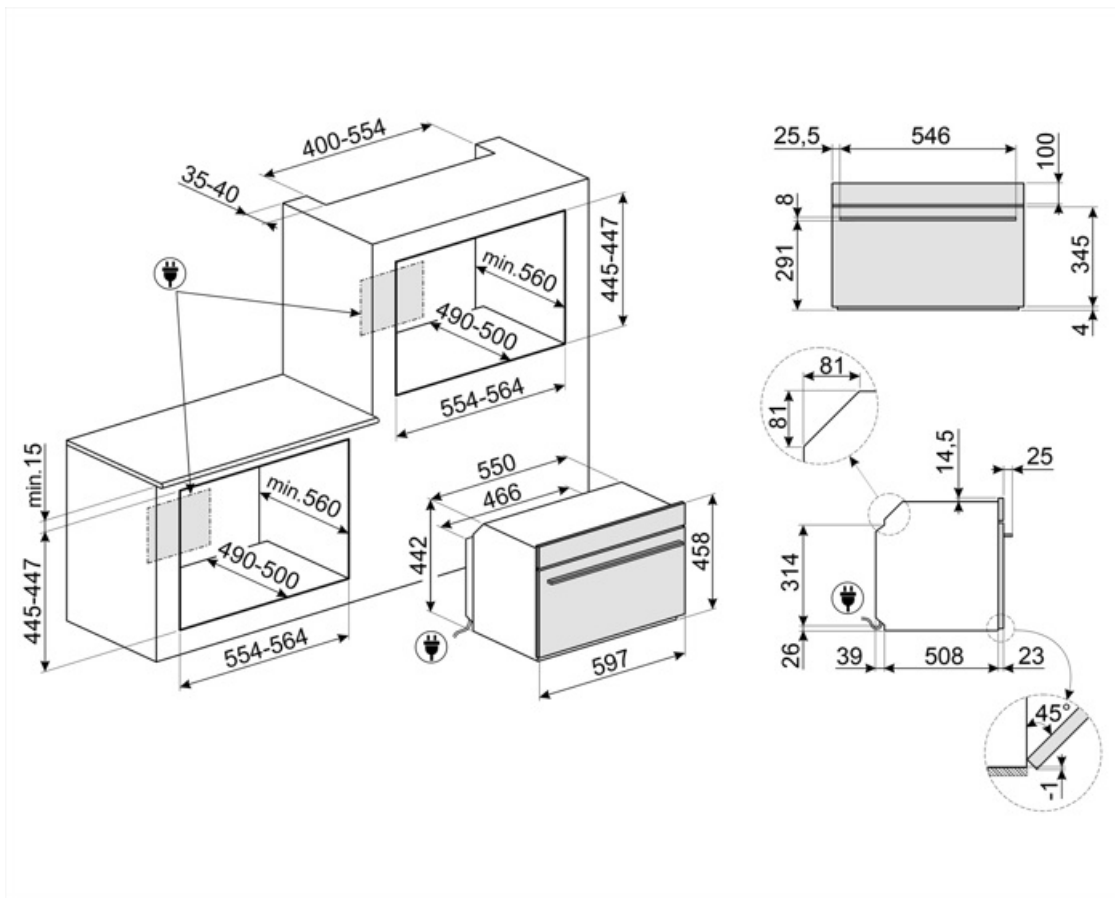

## Not included accessories

### AIRFRY



#### BX640PL

Stainless steel perforated tray. To cook many types of vegetables, fish, white meats, ravioli or other varieties of stuffed pasta, preserving all the vitamins and mineral salts for a richer, fuller and natural flavour



#### ET50

Geëmailleerde ovenschaal voor 45cm en 60cm ovens. Diepte 50 mm.



#### GTTV2

Volledig uitschuifbare telescopische rails (1 niveau) voor (stoom-)ovens (SO-).



#### PR3845X

Inox profiel voor installatie ovens in kolom



### BBQ

Dubbelzijdig



### ET20

Geëmailleerde ovenschaal voor 45cm en 60cm ovens. Diepte 20 mm.



### GTP2

Partially extractable telescopic guides (1 level), suitable for traditional ovens. Made in stainless steel, they guarantee stability and facilitate the smooth extraction of the trays.



### PALPZ

Pizzapallet inox met plooibaar handvat, 315x325 mm

































### STONE













Rectangular refractory stone Ideal for cooking pizzas with the same results as a typical wood-fired oven. Can also be used for baking bread, focaccias and other recipes such as pies, flans or biscuits Dimensions:L42 x H1,8 x P37,5 cm.



## Symbols glossary

-  Speciale kookfunctie voor de dubbelzijdige plaat-BBQ. Geschikt voor het nabootsen van sappige en knapperige gerechten in de oven met de typische smaak van gegrild koken. De geribbelde kant is bijzonder geschikt voor vleeswaren en kazen; de gladde kant voor vis, zeevruchten en groenten.
-  **A** **F**  
**B**
-  Air cooling system: to ensure a safe surface temperatures.
-  Ontkalkingsfunctie: Is essentieel om overtollige kalkaanslag in de tank te verwijderen en de goede werking van het product mogelijk te maken. De noodzaak om deze bewerking uit te voeren, wordt door het product zelf aangegeven.
-  Automatic lighting deactivation: For greater energy savings, the lighting turns off automatically after one minute from the start of cooking. The option can be disabled via the settings menu. In this case the light will remain on for the entire duration of cooking.
-  Ever Clean Enamel: Ever Clean enamel is applied electrostatically, corner to corner and edge to edge to prevent cracking or cracks over time. It is a particular pyrolytic enamel, resistant to acids which, in addition to being pleasantly bright, promotes greater cleaning of the oven walls, thanks to its lower porosity. It is baked at over 850 ° C and slowly polymerized at a scientifically determined rate to ensure uniform depth and strength. Ever Clean enamel creates an impeccable finish both on the inside of the oven and on the trays, making the surfaces of the oven incredibly easy to maintain over time as it reduces the adhesion of fat during cooking.
-  Alleen boven- en onder element: een traditionele kookmethode die het meest geschikt is voor losse items in het midden van de oven. De bovenkant van de oven zal altijd het heetst zijn. Ideaal voor gebraden vlees, fruitcake, brood etc.
-  Manual water loading system: It is possible to load the tank in less than 40 seconds. The loading is done manually thanks to a special funnel included.
-  Gecombineerde stoom: ovens kunnen als stoomoven of als traditionele oven gebruikt worden, of als alternatief kunnen de twee methoden gecombineerd worden.
-  Defrost by time: Manual defrost function. At the end of the set duration, the function stops.
-  Triple glazed doors: Number of glazed doors.
-  Elektrische aansluiting
-  Ventilator met bovenste en onderste elementen: De elementen in combinatie met de ventilator zijn bedoeld om een meer gelijkmatige warmte te bieden, een methode die vergelijkbaar is met conventioneel koken, dus voorverwarmen is vereist. Het meest geschikt voor items die langzaam koken vereisen.
-  Base: the heat comes only from the bottom of the cavity. The fan is not active. Ideal for sweet and savory pies, cobblers and pizzas. Designed to complete cooking and make food more crunchy. This symbol in gas ovens indicates the gas burner.

-  **Circulaire:** De combinatie van de ventilator en het ronde element eromheen zorgt voor een hete lucht kookmethode. Dit biedt vele voordelen, waaronder geen voorverwarmen als de kooktijd meer dan 20 minuten bedraagt, geen smaakoverdracht bij het gelijktijdig bereiden van verschillende soorten voedsel, minder energie en kortere kooktijden. Geschikt voor alle soorten voedsel.
-  **Grill:** Very intense heat coming only from above from a double heating element. The fan is not active. Provides excellent grilling and gratinating results. Used at the end of cooking, it gives a uniform browning to dishes.
-  **Met deze functie kunnen sous-vide vacuüm verpakte ingrediënten bereid worden aan de hand van stoom.**
-  **Een combinatie tussen een turbine en traditioneel bakken, waarbij de warmte boven- en onderin wordt gegenereerd en samen zorgt voor een gelijkmatige warmte. Door toevoeging van stoomfunctie is hetzelfde kookresultaat mogelijk in minder tijd. Ideaal voor gebraden vlees.**
-  **Dit pictogram/signaal geeft aan dat u water uit de reservoir moet bijvullen of ledigen.**
-  **Compacte toestellen met een hoogte van 45 cm - perfecte oplossing om te voldoen aan de functionele eisen van keukensets met een kleine hoogte. Verkrijgbaar in verschillende soorten en in verschillende stijlen.**
-  **The inner door glass: can be removed with a few quick movements for cleaning.**
-  **Side lights: Two opposing side lights increase visibility inside the oven.**
-  **De combinatie van de grill, de ventilator en onderwarmte is interessant voor het bereiden van kleine hoeveelheden.**
-  **Pizza function: Specific function for cooking pizza in a pan. It allows to obtain a pizza that is soft inside and crispy outside with the topping perfectly cooked, not dry and not burnt.**
-  **Koken met stoom: het is een natuurlijke manier van koken voor alle soorten producten, van groenten tot desserts, om de nutritionele en organoleptische eigenschappen van ingrediënten te behouden. Ideaal om te koken zonder vet, om voedsel op te warmen zonder uit te drogen. Stoom is ideaal voor het gelijktijdig bereiden van maaltijden die verschillende kooktijden vereisen.**
-  **Circulaire-element met stoom: koken met gelijktijdig gebruik van het ronde verwarmingselement in combinatie met ventilator en stoomtoevoer.**
-  **Circulaire met bovenste en onderste elementen: door het gebruik van de ventilator met beide elementen kan voedsel snel en effectief worden gekookt, ideaal voor grote stukken vlees die grondig moeten worden gekookt. Het biedt een vergelijkbaar resultaat als rotisserie, waarbij de warmte rond het voedsel wordt verplaatst in plaats van het voedsel zelf te verplaatsen, waardoor elke maat of vorm kan worden gekookt.**
-  **All glass inner door: All glass inner door, a single flat surface which is simple to keep clean.**
-  **Met deze functie kan u bereidingen warmhouden zodat het eten niet meteen afkoelt**
-  **Air at 40°C provides the perfect environment for proving yeast type dough mixes. Simply select the function and place dough in the cavity for allotted**

- 
-  **Rapid preheating:** cooking is preceded by the preheating phase which allows the cooking compartment to reach the set temperature. This option reduces the time by up to 50%.
-  The oven cavity has 2 different cooking levels.
-  To guarantee the optimal functioning of the appliance, it is suggested to carry out the tank cleaning roughly once every 2-3 months.
-  **Bediening met touch knoppen:** dankzij de gebruiksvriendelijke aanraakbediening kan het apparaat met één druk op de knop worden geprogrammeerd.
-  The capacity indicates the amount of usable space in the oven cavity in litres.
-  **EVOscreen display + bedieningsknoppen**
-  **Speciale kookfunctie voor de pizzasteen STONE.** Ideaal voor het bakken van pizza's met hetzelfde resultaat als een typische houtgestookte oven. Kan ook worden gebruikt voor het bakken van brood, focaccia's en andere recepten zoals taarten, vlaaien of koekjes
-  **SABBATH:** function that allows to cook food respecting Judaism's day of rest provisions.
-  Alle modellen zijn voorzien van een soft close deursysteem waarbij de deur zacht en stil sluit.
-  **Electronic control:** Allows you to maintain temperature inside the oven with the precision 2-3 ° C. This enables to cook meals that are very sensitive to temperature changes, such as cakes, souffles, puddings.
-  **Vapor Clean:** a simple cleaning function using steam to loosen deposits in the oven cavity.
-  The capacity indicates the amount of usable space in the oven cavity in litres.
-  **Speciale kookfunctie voor het Airfryerrek AIRFRY.** Ideaal voor het nabootsen van traditioneel frituren in de oven, maar met minder calorieën en minder vet. Hiermee kook je snel en eenvoudig gerechten zoals frites, gebakken groenten en vis, waardoor ze perfect bruin en krokant worden.