

SO4104M2PG



Kategória	45 cm
Termékcsalád	Sütő
Tápellátás	Elektromos
Hőforrás	ELEKTROMOSSÁG
Főzési mód	Kombinált mikrohullámú sütő
Galileo platform	Speedwave
Tisztító rendszer	Gőztisztítás
EAN kód	8017709326814



Küllem

Design család	Linea	Serigraphy colour	Black
Szín	Neptune Grey	Serigraphy type	Symbols
Felületkezelés	Matt	Ajtó	Teljes üveg
Design	Flat	Fogantyú	Linea minimal
Anyag	Üveg	Fogantyú színe	Szatén fém és fekete
Üveg típusa	Törlés	Logo	Silk screen

Kezelő elemek



Megjelenő név	VivoScreen	Kijelzőnyelvek száma	20
Képernyőtechnológia	TFT	Kijelző nyelvei	Italiano, English (UK), Français (FR), Français (CA), Nederlands, Español (ES), Español (MX), Português (PT), Svenska, Русский, Deutsch (DE), Dansk, Norsk, Polski, English (AU), Suomi, Ukrainian, Kazakh, Afrikaans (ZA), Zulu (ZA)
Vezérlőbeállítás	Teljesen érintővezérlés		





Programok / Funkciók

Sütési funkciók száma	15
Automatikus programok	150
Testreszabható receptek	10







Hagyományos sütési funkciók

 Légkeverés nélkül	 Légkeveréses	 Légkeverés
 Turbó	 Eco	 Nagy grill
 Légkeveréses grill (nagy)	 Alap	 Légkeverés + alsó
 Pizza		

Mikrohullámú funkciók

 Mikrohullámú sütő	 Légkeveréses	 Légkeverés
 Mikrohullámú + grill	Mikrohullámú + légkeverés + alsó	 Melegítés és regenerálás

Egyéb funkciók

 Kiolvasztás idő szerint	 Kiolvasztás súly alapján	 Kelesztés
 Kővön sütés	 BBQ	 Air-Fry
 Melegen tartás	 Tányértartó/melegítő	 Sabbath

Tisztítási funkciók

 Gőztisztítás

Opciók



Időbeállítási lehetőségek	Késleltetett indítás és automatikus befejezés	SameTime	Igen
Időzítő	Igen	DeltaT sütés	Igen
Időzítő	3	Bemutatóterem demó opció	Igen
A zár/gyermekbiztonság vezérlése	Igen	Demo-oktató üzemmód	Igen
Egyéb lehetőségek	Melegen tartás, Eco light, Nyelv beállítása, Digitális óra kijelzője, ECO-logic, Fényerő, Hangerősség, Hangjelzések	Érintési útmutató	Igen
		Kronológia	Igen, az utolsó 10 használt funkció
Sütés maghőmérővel	Igen	Gyors előmelegítés	Igen
Többlépcsős sütés	Igen, legfeljebb 2 lépés	Instant GO	Igen
Intelligens sütés	Igen		

MŰSZAKI JELLEMZŐK



Minimális hőmérséklet	30 °C
Maximális hőmérséklet	250 °C
Polcok száma	2
Lámpák száma	1
Világítás típusa	LED
Fényerősség	3 W
Az ajtó kinyitásakor világít	Igen
Alsó fűtőelem teljesítmény	1200 W
Felső fűtőelem – Teljesítmény	1000 W
Grillező elem – teljesítmény	1700 W
Nagy grill – Teljesítmény	2700 W
Kör alakú fűtőelem – Teljesítmény	1400 W
Fűtés felfüggesztve az ajtó kinyitásakor	Igen
Ajtónyitás típusa	Standard nyitás

Ajtó	Hideg ajtó
Ajtóüvegek száma összesen	3
Az ajtó kinyitásakor a mikrohullámú sütő leáll	Igen
Lágy zárású zsanérok	Igen
Soft Open	Igen
Inverteres	Igen
Keverő	Sì
Kürtő	Dupla
Hűtőrendszer	Érintő
Cooling duct	Single
Használható sütőtér méretei (ma. x ma. x mé.)	214x462x397 mm
Hőmérsékletszabályozás	Elektronikus
Sütőtér anyaga	Ever clean zománc
Mikrohullámú védelem	Igen

Teljesítmény / Energiacímke



A sütőtér nettó térfogata	40 l
Sütőterek száma	1

Mikrohullámú hatásos teljesítmény	900 W
-----------------------------------	-------

Mellékelt tartozékok



Hátsó ütközővel ellátott állvány (konkáv)	1
Rácsbetét	1
Üvegtálca	1

Teleszkópos vezetősínek, teljes kihúzás	1
Hőmérséklet-érzékelő.	Igen, többpontos

Elektromos csatlakozás

Feszültség	220-240 V
Jelenlegi	13 A
Névleges teljesítmény	3000 W

Frekvencia (Hz)	50/60 Hz
Tápkábel hossza	150 cm

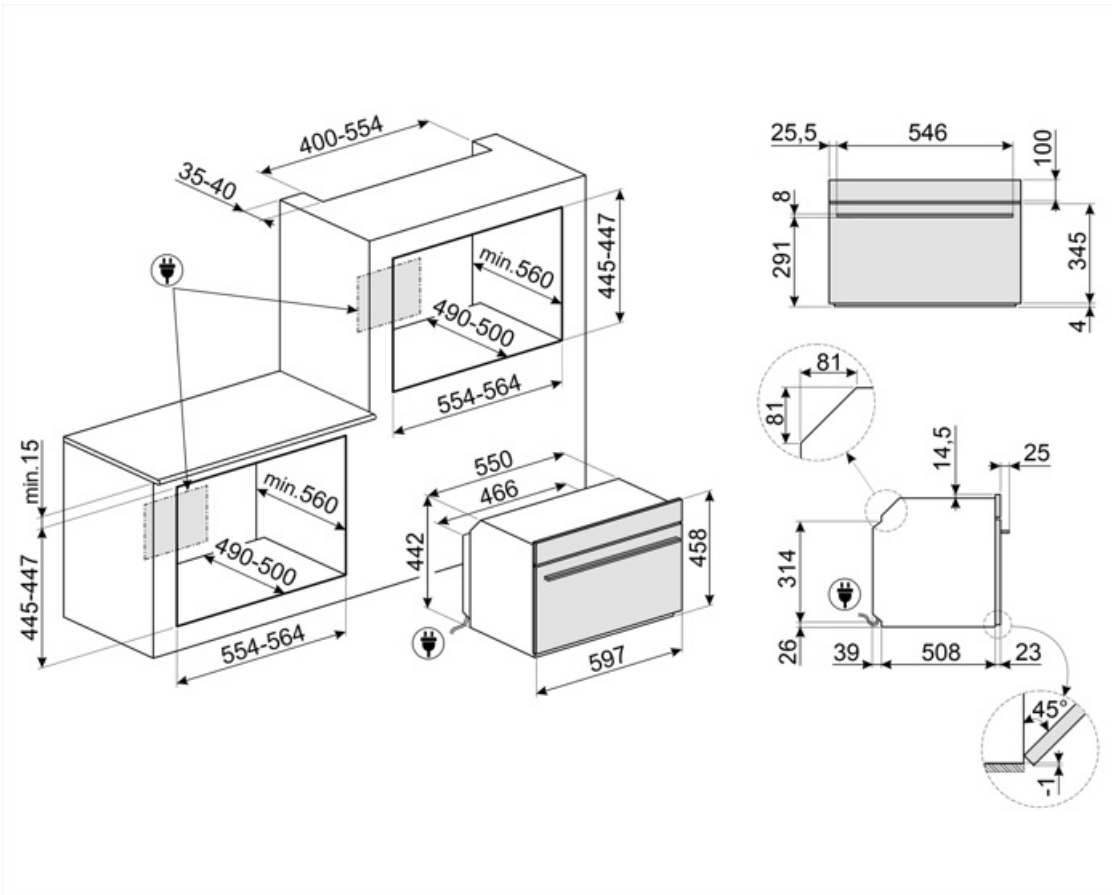













Not included accessories

















AIRFRY





















Forrólevegős sütő állvány AIRFRY . Ideális a hagyományos zsiradékban sütés reprodukálására, de kevesebb kalóriával és zsírral. Lehetővé teszi az olyan ételek gyors és egyszerű elkészítését, mint a sült krumpli, a sült zöldségek és a hal, tökéletes pirulást és ropogósra sütést biztosítva.



Symbols glossary

-  Gyerekzár: néhány modell fel van szerelve a program/ciklus zárolására szolgáló eszközzel, hogy ne lehessen véletlenül megváltoztatni.
-  Léghűtő rendszer: a biztonságos felületi hőmérséklet biztosítása érdekében.
-  Kiolvasztás súly alapján: Automatikus leolvastás funkció. A rendelkezésre álló kategóriákból választhatja ki a kiolvasztandó étel típusát (HÚS – HAL – KENYÉR – DESSZERTEK) Az étel súlyának megadása után a sütő automatikusan meghatározza a megfelelő kiolvasztáshoz szükséges időt.
-  Automatikus világítás kikapcsolása: A nagyobb energiamegtakarítás érdekében a világítás a sütés megkezdésétől számított egy perc elteltével automatikusan kikapcsol. Az opció a Beállítások menüben kapcsolható ki. Ebben az esetben a lámpa a sütés teljes időtartama alatt égve marad.
-  Elektromos
-  Kombinált mikrohullámú: Ez a sütő lehetővé teszi a sütés két különböző módjának kombinálását (hagyományos sütés mikrohullámú sütővel). A kombinált sütők bővítik a főzési lehetőségeket, miközben maximális rugalmasságot biztosítanak a háztartási készülékek számára.
-  Kiolvasztás idő szerint: Kézi leolvastás funkció. A beállított időtartam végén a funkció leáll.
-  Három üvegezésű ajtók: Üvegezett ajtók száma.
-  ECO-logic: az opció lehetővé teszi a készülék tényleges energiamegtakarításának korlátozását.
-  Ever Clean zománc: Az Ever Clean zománc elektrosztatikus módszerrel viszik fel, saroktól sarokig és széltől szélíg, hogy megelőzze a repedést vagy törést az idő múlásával. Ez egy különleges pirolitikus zománc, ellenálló a savakkal szemben, amely amellett, hogy kellemesen fényes, elősegíti a sütő falainak jobb tisztítását az alacsonyabb porozitásnak köszönhetően. 850°C feletti hőmérsékleten égetik ki, és tudományosan meghatározott ütemben, lassan polimerizálják, így biztosítják az egyenletes vastagságot és szilárdságot. Az Ever Clean zománc kifogástalan felületet biztosít mind a sütő belsejében, mind a tepsiken, így a sütő felületei hihetetlenül könnyen karbantarthatók az idő múlásával, mivel a zsír kevésbé tapad meg sütés közben.
-  Légkeveréses: Intenzív és homogén hagyományos sütés, komplex receptekhez is alkalmas. A ventilátor aktív, és a hő egyidejűleg alulról és felülről érkezik. A légkeveréses sütés gyorsabb és homogénebb eredményt biztosít, az ételek kívül illatosak, belül pedig nedvesebbek maradnak. Ideális tészták, kekszek, sülték és sütemények készítéséhez.
-  Statikus: Hagyományos sütés, amely egyszerre egy étel elkészítésére alkalmas. A ventilátor nem aktív, és a hő egyszerre jön alulról és felülről. A statikus sütés lassabb és finomabb, ideális a még belül is jól elkészített és száraz ételek elkészítéséhez. Ideális bármilyen típusú sütéshez, zsíros húshoz, kenyérhez, töltött süteményekhez.

-  Alsó: a hő csak a sütőtér aljáról jön. A ventilátor nem aktív. Ideális édes és sós pitékhez, cobblerhez és pizzákhoz. A sütés befejezésére és az ételek ropogósabbá tételére tervezték. A gázsütőkben található szimbólum a gázégőt jelzi.
-  Hőlégbefúvás: tökéletes funkció minden típusú étel finomabb elkészítéséhez. A hő a sütő hátuljából érkezik, gyorsan és egyenletesen oszlik el. A ventilátor aktív. Ideális több szinten történő sütéshez is, az illatok és ízek keveredése nélkül.
-  Grill: Nagyon erős hő, amely csak felülről, egy dupla fűtőelemből érkezik. A ventilátor nem aktív. Kiváló grillezési eredményt biztosít. A sütés végén használva egyenletes barnítást biztosít az ételeknek.
-  Mikrohullám: A mikrohullámú sütők közvetlenül az ételismiszerbe hatolva nagyon gyorsan és jelentős energiamegtakarítással főznek. Alkalmas zsír nélküli sütésre, képes kiolvasztani és felmelegíteni az ételeket anélkül, hogy megváltoztatnák eredeti megjelenésüket és aromájukat. A mikrohullámú funkció kombinálható a hagyományos funkciókkal is, az összes ebből eredő előnnyel. Ideális mindenféle ételhez.
-  Mikrohullámú + grill elem: A grill használata az étel felületének tökéletes barnulását eredményezi. A mikrohullámok hatása pedig lehetővé teszi, hogy rövid idő alatt megfőzze az étel belső részét.
-  Ez a funkció elő tudja melegíteni az előfőzött ételeket anélkül, hogy megszáradnának vagy megkeményednének.
-  Turbó: a hő 3 irányból jön: felülről, alulról és hátulról a sütőben. A ventilátor aktív. Gyors sütést tesz lehetővé, még több szinten is, az aromák összekeverése nélkül. Ideális nagy mennyiségű ételekhez vagy intenzív sütést igénylő ételekhez.
-  KEEP_WARM_72dpi
-  Légkeverés alsó fűtőelemmel: Az alsó fűtőelem extra hőt ad alulról az extra sütést igénylő ételismiszereknek.
-  ECO: alacsony energiafogyasztású sütés: ez a funkció különösen alkalmas alacsony energiafogyasztás mellett egy szinten történő sütésre. Minden típusú ételhez ajánlott, kivéve azokat, amelyek sok nedvességet tudnak előállítani (például a zöldségek). A maximális energiamegtakarítás és az idő csökkentése érdekében ajánlatos az ételt a sütőtér előmelegítése nélkül a sütőbe tenni
-  Légkeveréses grill: nagyon intenzív hő jön csak felülről egy dupla fűtőelemből. A ventilátor aktív. Lehetővé teszi a legvastagabb húsok optimális grillezését. Ideális nagy húsdarabokhoz.
-  Sütés a fűtőelem, a légkeverés és a mikrohullámú sütő együttes használatával.
-  Légkeverés hagyományos sütéssel kombinálva, ahol a hő felülről és alulról jön, és egységes melegítést biztosít. A mikrohullámú funkció hozzáadásával ugyanazok a főzési eredmények érhetők el kevesebb idő alatt.
-  Pizza funkció: Speciális funkció pizzák serpenyőben történő sütéséhez. Ez lehetővé teszi, hogy olyan pizzát kapjunk, amely belül puha, kívül ropogós, a feltét tökéletesen megsült, nem száraz és nem égett.
-  45 cm magas kompakt készülékek – tökéletes megoldás a kis magasságú konyhák funkcionális követelményeinek kielégítésére. Különböző típusokban és stílusokban kapható.
-  Tányérmelegítés: az edények melegítésére vagy melegen tartására szolgál. Helyezze a tepsit a legalsó polcra, és helyezze egymásra a felmelegítendő edényeket.

-  **Maghőmérő:** a maghőmérővel tökéletesen meg lehet sütni a süteket, karajokat, különböző típusú és méretű húsokat. Valójában a maghőmérő javítja az ételek sütését, köszönhetően a hőmérséklet pontos szabályozásának az étel belsejében. Az étel maghőmérsékletét a hegy belsejében elhelyezett speciális érzékelő méri. Amikor a hőmérséklet eléri a felhasználó által beállított célhőmérsékletet, a sütés befejeződik
-  **Gyors előmelegítés:** a sütést megelőzi az előmelegítési fázis, amely lehetővé teszi, hogy a sütőtér elérje a beállított hőmérsékletet. Ez az opció akár 50%-kal is csökkentheti az időt.
-  **A kétségek eloszlatására szolgáló opció.** Több mint 100 felugró ablak, amelyek bármelyik ikon hosszú érintésével kiválthatók, tájékoztatást nyújtanak a kijelző használatáról és a főzésről.
-  **Az intelligens sütés tökéletes recept minden alkalomra.** Hús, hal, tészta, desszertek stb. akár 150 automatikus recept, amelyek lehetővé teszik, hogy bármit elkészítsen egy kattintással. Döntson a menüről, a sütő gondoskodik a többitől.
-  **Teleszkópos sínek:** lehetővé teszik az edény kihúzását és ellenőrzését anélkül, hogy teljesen ki kellene venni a sütőből.
-  **Billenő rács:** a billenő rács könnyen kiakasztható, hogy a fűtőelemet elmozdíthassa és a készülék tetejét egyetlen egyszerű lépésben megtisztíthassa.
-  **Gőztisztítás:** egyszerű tisztítási funkció gőzzel a sütőtérben lévő lerakódások fellazítására.
-  **A kapacitás a sütőtérben lévő hasznos tér méretét mutatja literben.**
-  **Melegen tartás:** a funkció lehetővé teszi a főtt étel melegen tartását.
-  **Aktív és szabályozott mikrohullám eloszlás.** A mikrohullámú keverő ventilátor egyenletesen osztja el a hullámokat a sütőben, így kevésbé van szükség forgótányérra.
-  **A 40°C-os levegő tökéletes környezetet biztosít az élesztős tésztakeverékek kelesztéséhez.** Egyszerűen válassza ki a funkciót, és helyezze a tésztát a sütőbe
-  **SABBATH:** funkció, amely lehetővé teszi az ételek főzését a zsidó vallás pihenőnapra vonatkozó rendelkezéseinek tiszteletben tartásával.
-  **A sütőtérnek 2 különböző sütési szintje van.**
-  **Lágy zárás:** minden modell fel van szerelve az ajtó lágy zárásának fejlett funkciójával, amely lehetővé teszi, hogy a készülék simán és csendesen záródjon.
-  **Elektronikus vezérlés:** A sütő belsejében a hőmérsékletet 2-3°C pontossággal tudja tartani. Ez lehetővé teszi a hőmérséklet-változásra nagyon érzékeny ételek, például sütemények, szuflé, pudingok elkészítését.
-  **Érintésvezérlők:** A könnyen kezelhető érintésvezérlés lehetővé teszi a készülék egyetlen gombnyomással történő programozását.
-  **A kapacitás a sütőtérben lévő hasznos tér méretét mutatja literben.**
-  **...**
-  **INSTANT GO:** ennek az opciónak az aktiválása lehetővé teszi a sütés azonnali elindítását. Az előmelegítés a sütési idő része, és a sütő fokozatosan eléri a kívánt hőmérsékletet. Különösen alkalmas fagyasztott ételekhez.
-  **A többpontos hőmérsékletmérő szonda három érzékelési ponttal rendelkezik. Ez azt jelenti, hogy nemcsak a maghőmérsékletet, hanem más területek hőmérsékletét is érzékeli. A sütő mindezen adatokat feldolgozza, hogy elkerülje az egyetlen sütést. Így minden étel professzionális, éttermi stílusban készíthető.**



Tökéletes megoldás, hogy néhány egyszerű lépésben, jelentős időmegtakarítással teljes menüt készítsen. A nagy sütőtérben egyszerre többféle étel is elfér, amelyek egymás illatának átvétele nélkül készíthetők. A gondosan tanulmányozott hőáramlások minden szinten egyenletes sütést biztosítanak. A SameTime algoritmus kiszámítja az időket, a sütési funkciókat és az összes paramétert, hogy 3 étel egyszerre készülhessen el



Egyedi főzési funkció a kétoldalas lemezes grillsütőhöz. Alkalmas a szaftos és ropogós ételek sütőben történő elkészítéséhez a grillezés jellegzetes ízével. A bordázott oldal különösen alkalmas húshoz és sajtokhoz, a sima oldal pedig halakhoz, tenger gyümölcseihez és zöldségekhez.



Speciális sütési funkció a téglalap alakú PPR2 tűzálló kőhöz. Méretek ideális pizzák sütéséhez, ugyanolyan eredménnyel, mint egy jellegzetes fatüzelésű kemencében. Használható kenyér, focacciák és más pékáruk, például piték, lepények vagy kekszek sütéséhez is



DeltaT sütés A sütő automatikusan egy előre meghatározott (deltaT nevű) hőmérsékletre állítja be a sütőtér hőmérsékletét, amely magasabb, mint a hőmérő által érzékelt maghőmérséklet. Amikor a hőmérő plusz egy fokot érzékel a magnál, a sütő automatikusan megemeli a belső hőmérsékletet is egy fokkal. A sütőn három különböző deltaT sütési mód (lassú, közepes és gyors) közül választhat, és beállíthatja a kívánt maghőmérsékletet. A technológia legjava, ami lehetővé teszi, hogy zsenge, lédús, egészséges és kiváló minőségű ételeket kapjunk.



Az inverteres technológia lehetővé teszi, hogy a mikrohullámokat folyamatosan és a kívánt teljesítményen generálja. Az állandó áramlás, be- és kikapcsolási ciklusok nélkül, lehetővé teszi a hőmérséklet pontos szabályozását, az idő csökkentését, az energiapazarlás elkerülését, és kiváló főzési, kiolvasztási és újramelegítési eredményeket biztosít, köszönhetően az ételek maghőmérséklete és felületi hőmérséklete közötti kisebb különbségnek



Egyedi sütési funkció a forró levegős AIRFRY állványhoz. Ideális a hagyományos zsiradékban sütés reprodukálására, de kevesebb kalóriával és zsírral. Lehetővé teszi az olyan ételek gyors és egyszerű elkészítését, mint a sült krumpli, a sült zöldségek és a hal, tökéletes pirulást és ropogásra sütést biztosítva.



A dupla kürtős technológia speciális légáramlást hoz létre az sütőtérben, ami csökkenti a mikrohullámú sütés közben a kondenzációt, ahol a sütőtér hideg, az étel pedig meleg