

SO4401M1X



Kategória

Termékcsalád

Tápellátás

Hőforrás

Főzési mód

Galileo platform

EAN kód

45 cm

Sütő

Elektromos

ELEKTROMOSSÁG

Kombinált mikrohullámú sütő

Mikró kombi

8017709325732



Küllem

Design család	Selezione	Serigraphy colour	Black
Szín	Rozsdamentes acél	Serigraphy type	Symbols
Felületkezelés	Ujjlenyomatmentes	Ajtó	Panellel
Design	Flat	Fogantyú	Négyzetes választék
Anyag	Rozsdamentes acél	Fogantyú színe	Inox
Acél típusa	Szálciszolt	Logo	Embossed
Üveg típusa	Eclipse	Vezérlőgombok	Választék

Kezelő elemek



Megjelenő név	CompactScreen	Vezérlőbeállítás	Gombok
Képernyőtechnológia	LCD	Vezérlők száma	2

Programok / Funkciók

Sütési funkciók száma 10

Hagyományos sütési funkciók

 Légkeverés nélkül

 Légkeveréses

 Légkeverés

 Turbó

 ECO Eco

 Nagy grill

Mikrohullámú funkciók

Mikrohullámú sütő

Légkeveréses

Légkeverés

Mikrohullámú + grill

Egyéb funkciók

Kiolvasztás idő szerint

Opciók



Időbeállítási lehetőségek

Késleltetett indítás és automatikus befejezés

Időzítő

Igen

Időzítő

1

A zár/gyermekbiztonság vezérlése

Igen

Egyéb lehetőségek

Bemutatóterem demó opció

Melegen tartás

Igen

Gyors előmelegítés

Igen

MŰSZAKI JELLEMZŐK



Minimális hőmérséklet

30 °C

Maximális hőmérséklet

250 °C

Polcok száma

2

Lámpák száma

1

Világítás típusa

Halogén

Fényerősség

40 W

Az ajtó kinyitásakor világít

Igen

Grillező elem – teljesítmény

1500 W

Fűtés felfüggesztve az ajtó kinyitásakor

Igen

Ajtónyitás típusa

Standard nyitás

Ajtó

Hideg ajtó

Ajtóüvegek száma összesen

3

Az ajtó kinyitásakor a mikrohullámú sütő leáll

Igen

Kürtő

Rögzített

Hűtőrendszer

Érintő

Cooling duct

Single

Használható sütőtér méretei (ma. x ma. x mé.)

211x462x401 mm

Hőmérsékletszabályozás

Elektronikus

Sütőtér anyaga

Ever clean zománc

Mikrohullámú védelem

Igen

Teljesítmény / Energiacímke



A sütőtér nettó térfogata

40 l

Sütőtér száma

1

Mikrohullámú hatásos teljesítmény

800 W

Mellékelt tartozékok

Üvegtálca

1

Hátsó ütközővel ellátott állvány (konkáv) 1

Rácsbetét 1

Elektromos csatlakozás

Feszültség 220-240 V

Jelenlegi 14 A

Névleges teljesítmény 3100 W

Frekvencia (Hz) 50 Hz

Tápkábel hossza 150 cm

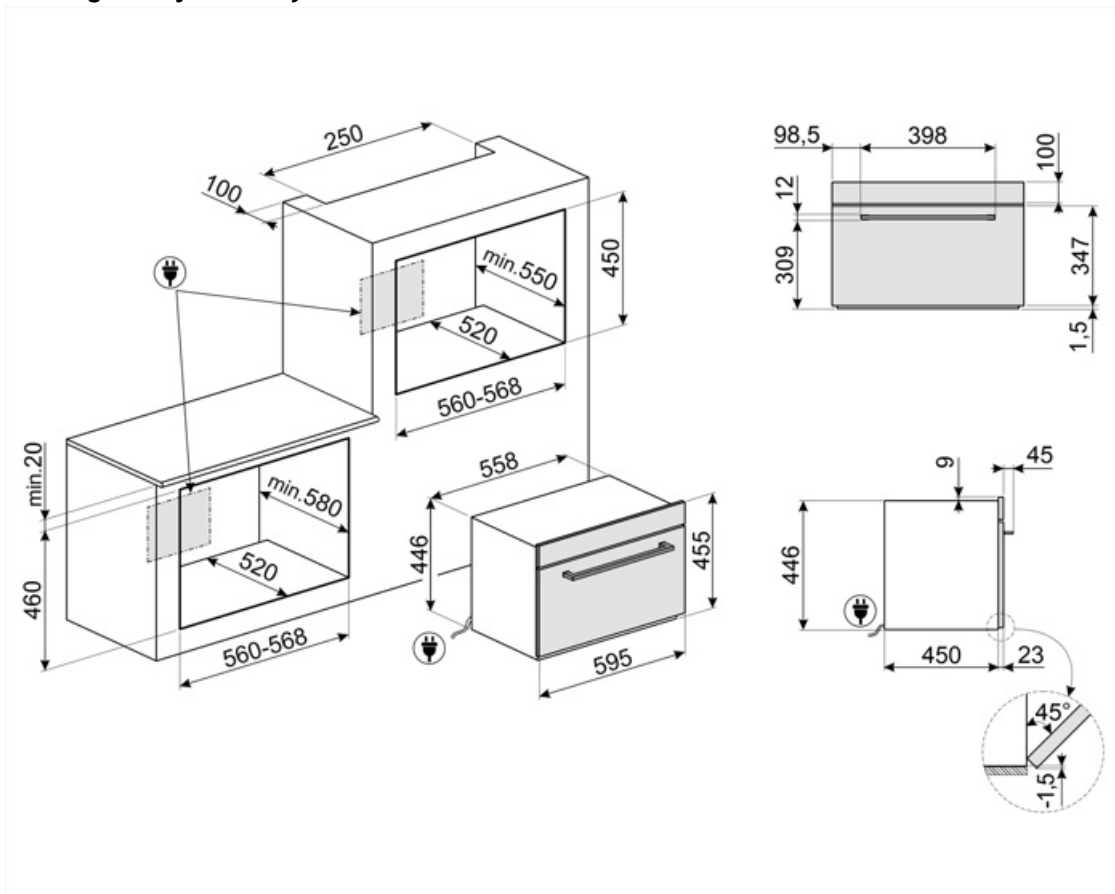













Compatible Accessories















AIRFRY

Forrólevegős sütő állvány AIRFRY . Ideális a hagyományos zsiradékban sütés reprodukálására, de kevesebb kalóriával és zsírral. Lehetővé teszi az olyan ételek gyors és egyszerű elkészítését, mint a sült krumpli, a sült zöldségek és a hal, tökéletes pirulást és ropogósra sütést biztosítva.



Symbols glossary

-  Gyerekzár: néhány modell fel van szerelve a program/ciklus zárolására szolgáló eszközzel, hogy ne lehessen véletlenül megváltoztatni.
-  Léghűtő rendszer: a biztonságos felületi hőmérséklet biztosítása érdekében.
-  Hármás üvegezésű ajtók: Üvegezett ajtók száma.
-  Ever Clean zománc: Az Ever Clean zománc elektrosztatikus módszerrel viszik fel, saroktól sarokig és széltől szélig, hogy megelőzze a repedést vagy törést az idő múlásával. Ez egy különleges pirolitikus zománc, ellenálló a savakkal szemben, amely amellet, hogy kellemesen fényes, elősegíti a sütő falainak jobb tisztítását az alacsonyabb porozitásnak köszönhetően. 850°C feletti hőmérsékleten égetik ki, és tudományosan meghatározott ütemben, lassan polimerizálják, így biztosítják az egyenletes vastagságot és szilárdságot. Az Ever Clean zománc kifogástalan felületet biztosít mind a sütő belsejében, mind a tepsiken, így a sütő felületei hihetetlenül könnyen karbantarthatók az idő múlásával, mivel a zsír kevésbé tapad meg sütés közben.
-  Statikus: Hagyományos sütés, amely egyszerre egy étel elkészítésére alkalmas. A ventilátor nem aktív, és a hő egyszerre jön alulról és felülről. A statikus sütés lassabb és finomabb, ideális a még belül is jól elkészített és száraz ételek elkészítéséhez. Ideális bármilyen típusú sütéshez, zsíros húshoz, kenyérhez, töltött süteményekhez.
-  ECO: alacsony energiafogyasztású sütés: ez a funkció különösen alkalmas alacsony energiafogyasztás mellett egy szinten történő sütésre. Minden típusú ételhez ajánlott, kivéve azokat, amelyek sok nedvességet tudnak előállítani (például a zöldségek). A maximális energiamegtakarítás és az idő csökkentése érdekében ajánlatos az ételt a sütőtér előmelegítése nélkül a sütőbe tenni.
-  Kombinált mikrohullámú: Ez a sütő lehetővé teszi a sütés két különböző módjának kombinálását (hagyományos sütés mikrohullámú sütővel). A kombinált sütők bővítik a főzési lehetőségeket, miközben maximális rugalmasságot biztosítanak a háztartási készülékek számára.
-  Kiolvasztás idő szerint: Kézi leolvasztás funkció. A beállított időtartam végén a funkció leáll.
-  Elektromos
-  Légkeveréses: Intenzív és homogén hagyományos sütés, komplex receptekhez is alkalmas. A ventilátor aktív, és a hő egyidejűleg alulról és felülről érkezik. A légkeveréses sütés gyorsabb és homogénebb eredményt biztosít, az ételek kívül illatosak, belül pedig nedvesebbek maradnak. Ideális tészták, kekszek, sütek és sütemények készítéséhez.
-  Hőlégbefúvás: tökéletes funkció minden típusú étel finomabb elkészítéséhez. A hő a sütő hátuljából érkezik, gyorsan és egyenletesen oszlik el. A ventilátor aktív. Ideális több szinten történő sütéshez is, az illatok és ízek keveredése nélkül.
-  Grill: Nagyon erős hő, amely csak felülről, egy dupla fűtőelemből érkezik. A ventilátor nem aktív. Kiváló grillezési eredményt biztosít. A sütés végén használva egyenletes barnítást biztosít az ételeknek.

-  Mikrohullám: A mikrohullámú sütők közvetlenül az élelmiszerbe hatolva nagyon gyorsan és jelentős energiamegtakarítással főznek. Alkalmos zsír nélküli sütésre, képes kiolvasztani és felmelegíteni az ételeket anélkül, hogy megváltoztatnák eredeti megjelenésüket és aromájukat. A mikrohullámú funkció kombinálható a hagyományos funkciókkal is, az összes ebből eredő előnnyel. Ideális mindenféle ételhez.
-  Mikrohullámú + grill elem: A grill használata az étel felületének tökéletes barnulását eredményezi. A mikrohullámok hatása pedig lehetővé teszi, hogy rövid idő alatt megfőzze az étel belső részét.
-  Turbó: a hő 3 irányból jön: felülről, alulról és hátulról a sütőben. A ventilátor aktív. Gyors sütést tesz lehetővé, még több szinten is, az aromák összekeverése nélkül. Ideális nagy mennyiségű ételekhez vagy intenzív sütést igénylő ételekhez.
-  KEEP_WARM_72dpi
-  Gyors előmelegítés: a sütést megelőzi az előmelegítési fázis, amely lehetővé teszi, hogy a sütőtér elérje a beállított hőmérsékletet. Ez az opció akár 50%-kal is csökkentheti az időt.
-  Elektronikus vezérlés: A sütő belsejében a hőmérsékletet 2-3°C pontossággal tudja tartani. Ez lehetővé teszi a hőmérséklet-változásra nagyon érzékeny ételek, például sütemények, szuflé, pudingok elkészítését.
-  A kapacitás a sütőtérben lévő hasznos tér méretét mutatja literben.
-  Sütés a fűtőelem, a légkeverés és a mikrohullámú sütő együttes használatával.
-  Légkeverés hagyományos sütéssel kombinálva, ahol a hő felülről és alulról jön, és egységes melegítést biztosít. A mikrohullámú funkció hozzáadásával ugyanazok a főzési eredmények érhetők el kevesebb idő alatt.
-  45 cm magas kompakt készülékek – tökéletes megoldás a kis magasságú konyhák funkcionális követelményeinek kielégítésére. Különböző típusokban és stílusokban kapható.
-  Oldalsó lámpák: Két szemben lévő oldalsó lámpa növeli a láthatóságot a sütőben.
-  A sütőtérnek 2 különböző sütési szintje van.
-  A kapacitás a sütőtérben lévő hasznos tér méretét mutatja literben.
-  ...