

SO4604M2PNR

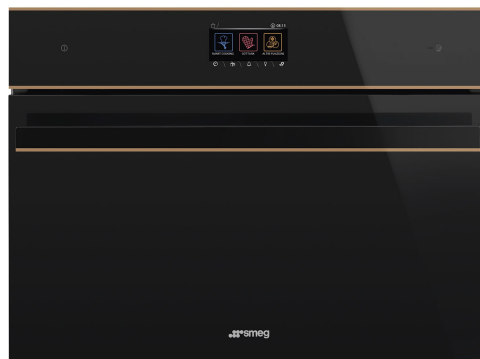

Kategória	45 cm
Rad výrobkov	Rúra
Elektrické napájanie	Elektrický
Zdroj tepla	ELEKTRINA
Spôsob varenia	Kombinovaná mikrovlnná rúra
Platforma Galileo	Speedwave
Čistiaci systém	Čistenie parou
Kód EAN	8017709325725



Estetica

Estetica	Dolce Stil Novo	Typ skla	Zatmenie
Farba	Čierna	Dvierka	Plne presklený
Povrchová úprava	Lesklá	Rukoväť	Dolce Stil Novo
Design	Flat	Farba rukoväti	Čierna
Povrchová úprava dielu	Meď	Logo	Applied
Materiál	Sklo		

Ovládače



Názov displeja	VivoScreen	Počet jazykov displeja	20
Technológia displeja	TFT	Jazyky displeja	Italiano, English (UK), Français (FR), Français (CA), Nederlands, Español (ES), Español (MX), Português (PT), Svenska, Русский, Deutsch (DE), Dansk, Norsk, Polski, English (AU), Suomi, Ukrainian, Kazakh, Afrikaans (ZA), Zulu (ZA)
Nastavenie ovládačov	Plne dotykový		

Programy/funkcie

Počet funkcií varenia	15
Automatické programy	150
Prispôsobiteľné recepty	10

Funkcie tradičného varenia

Statická	S ventilátorom	Kruhové výhrevné teleso
Turbo	Eco	Veľký gril
Gril s ventilátorom (veľký)	Základňa	Kruhové výhrevné teleso + spodné
Pizza		

Funkcie mikrovlnnej rúry

Mikrovlnné rúry	S ventilátorom	Kruhové výhrevné teleso
Mikrovlny + gril	Mikrovlny + kruhové výhrevné teleso + spodné	Ohrev a regenerácia

Ďalšie funkcie

Rozmrazovanie podľa času	Rozmrazovanie podľa hmotnosti	Kysnutie
Varenie na kameni	BBQ	Teplovzdušná
Topenie	Mäkký	Pukance
Keep warm	Regál na tanieri/ohrievač	Sabat

Funkcie čistenia

Čistenie parou

Možnosti

			Áno
Možnosti časového nastavenia	Varenie s oneskoreným spustením a automatickým ukončením	Varenie DeltaT	Áno
Kuchynský časovač	Áno	Výkladná demo verzia	Áno
Časovač	3	Režim demo-sprievodca	Áno
Uzamknutie ovládačov/detská poistka	Áno	Touch guide	Áno
		Chronológia	Áno, posledných 10 použitých funkcií
		Rýchly predohrev	Áno
		Instant GO	Áno

Ďalšie možnosti	Keep warm, Osvetlenie Eco, Nastavenie jazyka, Displej s digitálnymi hodinami, ECO-logic, Hlasitosť tónov, Jas, Tóny
Varenie s teplotnou sondou	Áno
Varenie Multi-step Smart cooking	Áno, až 2 kroky
	Áno

Technické údaje



Minimálna teplota	30 °C	Dvierka	Teplu odolné dvierka
Maximálna teplota	250 °C	Celkový počet skiel dvierok	4
Počet políc	2	Mikrovlnná rúra sa zastaví, keď sa otvorí dvierka	Áno
Počet svetiel	2	Pánty Soft Close	Áno
Typ osvetlenia	LED	Soft Open	Áno
Svetelný výkon	40 W	Menič	Áno
Svetlo, keď sú otvorené dvierka	Áno	Miešač	Áno
Spodné výhrevné teleso výkon	1000 W	Dymovod	Dvojitý
Vrchné výhrevné teleso – výkon	1000 W	Chladiaci systém	Tangenciálny
Výhrevné teleso grilu – výkon	1700 W	Cooling duct	Single
Veľký gril – výkon	2700 W	Rozmery užitočného vnútorného priestoru (VxŠxH)	214x462x397 mm
Kruhové výhrevné teleso – výkon	1400 W	Ovládanie teploty	Elektronický
Vyhrievanie je pozastavené, keď sú otvorené dvierka	Áno	Materiál vnútorného priestoru	Smalt Ever Clean
Typ otvárania dvierok	Štandardné otváranie	Ochrana obrazovky mikrovlnnej rúry	Áno

Energetický štítok



Čistý objem vnútorného priestoru	40 l	Účinný výkon mikrovln	900 W
Počet vnútorných priestorov	1		

Vrátane príslušenstva



Regál so spätnou zádržkou (konkávna)	1	Výsuvné vodiace koľajnice, úplné vysunutie	1
Mriežka vložky	1	Teplotná sonda	Áno, multipoint

Elektrické pripojenie

Napätie 220-240 V
 Prúd 13 A
 Menovitý výkon 3000 W

Frekvencia (Hz) 50/60 Hz
 Dĺžka napájacieho kábla 150 cm

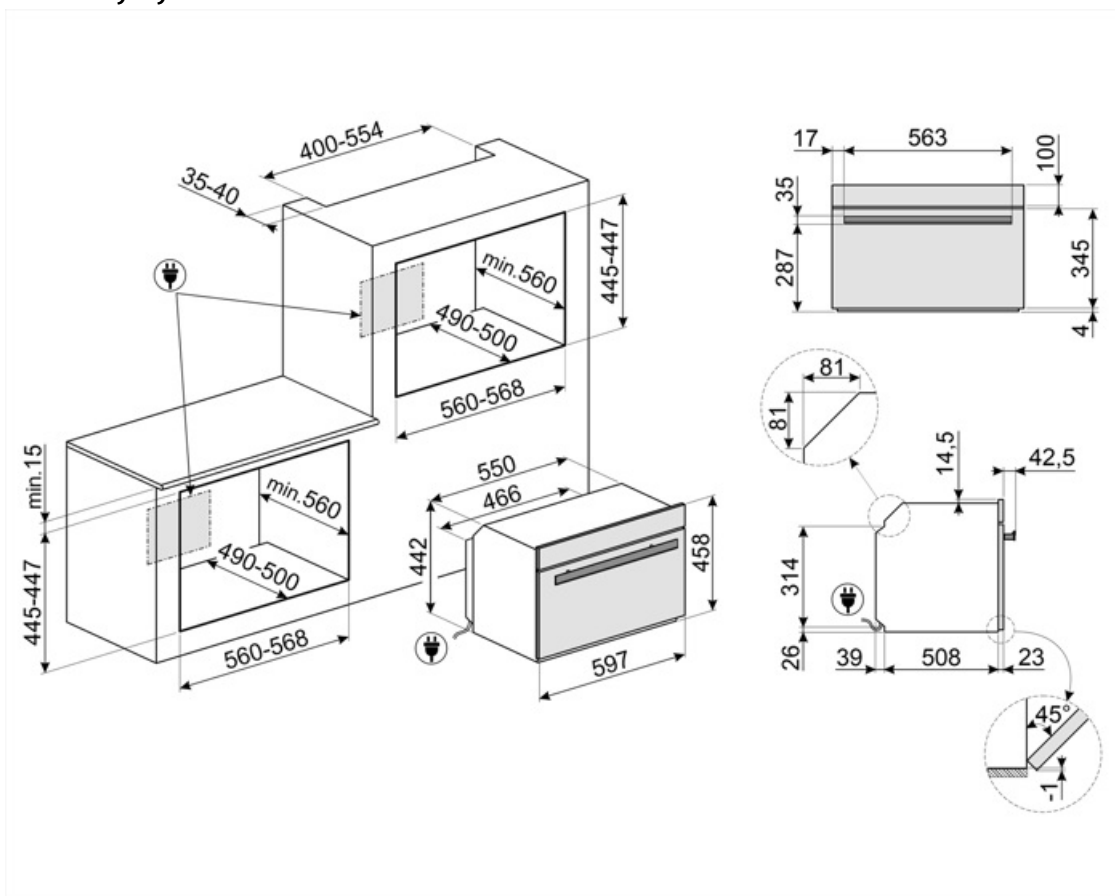















Not included accessories

















AIRFRY





















Rošt do teplovzdušnej fritézy AIRFRY. Ideálny ako náhrada tradičného pečenia v rúre, ale s menším množstvom kalórií a tuku. Vďaka nemu môžete variť rýchle a jednoduché jedlá ako hranolčeky, pečenú zeleninu a ryby, ktoré budú dozatista upečené a chrumkavé.



Symbols glossary

-  Funkcia varenia určená pre obojstrannú platňu na BBQ. Vhodné na prípravu šŕavnatých a chrumkavých jedál v rúre s typickou chuťou grilovania. Rebrovaná strana je obzvlášť vhodná pre mäso a syry; hladká strana sa hodí pre ryby, morské plody a zeleninu.
-  Technológia s dvojitým dymovodom vytvára špeciálne prúdenie vzduchu vo vnútornom priestore, ktoré znižuje kondenzáciu vo vnútri počas mikrovlnného varenia tam, kde je priestor studený a potraviny horúce.
-  Systém chladenia vzduchu: na zaručenie bezpečných povrchových teplôt.
-  Rozmrazovanie podľa hmotnosti: Funkcia automatické rozmrazovanie. Zvoľte druh potravín, ktoré sa majú rozmraziť, spomedzi dostupných kategórií (MÄSO – RYBY – CHLIEB – DEZERTY) po zadání hmotnosti potravín rúra automaticky stanoví čas potrebný na správne rozmrazenie.
-  Štvorité glazované dvierka: Počet glazovaných dvierok.
-  ECO-logic: táto možnosť umožňuje obmedziť výkon spotrebiča, čím sa reálne šetrí energia.
-  Smalt Ever Clean: Smalt Ever Clean sa nanáša elektrostaticky do všetkých rohov a okrajov, aby sa predišlo praskaniu v čase. Vďaka špeciálnemu pyrolytickému smaltu, odolnému voči kyselinám, príjemne svetlému a nízko poréznemu, sa dosahuje lepšie čistenie stien rúry. Zohrieva sa na 850 °C a pomaly polymerizuje vedecky stanovenou rýchlosťou, aby sa zaručila rovnomerná hĺbka a sila smalt Ever Clean predstavuje bezchybnú povrchovú vrstvu tak vo vnútornom priestore rúry, ako aj na plechoch, vďaka čomu sa povrchy rúry dlhodobo veľmi ľahko udržiavajú, keďže to znižuje lepenie tuku počas pečenia.
-  Detská poistka: niektoré modely sú vybavené zariadením na zablokovanie programu/cyklu, aby sa nedal nechtiac zmeniť.
-  Kombinované mikrovlny: Táto rúra umožňuje kombinovať dva rôzne spôsoby varenia (tradičné a mikrovlnné). Kombinované rúry zvyšujú možnosti pri varení, a zároveň poskytujú maximálnu flexibilitu domácich spotrebičov.
-  Rozmrazovanie podľa času: Funkcia manuálne rozmrazovanie. Po uplynutí nastaveného času sa funkcia zastaví.
-  Varenie DeltaT Rúra automaticky nastaví teplotu vo vnútornom priestore na prednastavenú teplotu (deltaT), ktorá je vyššia než teplota v jadre, zistená sondou. Keď sonda zistí v jadre teplotu zvýšenú o jeden stupeň, rúra automaticky zvýši aj svoju vnútornú teplotu o jeden stupeň. Rúra ponúka možnosť vybrať si medzi tromi rôznymi režimami varenia deltaT (pomalý, stredný a rýchly) a nastaviť akúkoľvek požadovanú teplotu v jadre. Koncentrácia technológií, vďaka ktorým je možné získať chutné, šŕavnaté a zdravé výrobky najvyššej kvality.
-  Automatické vypnutie osvetlenia: V záujme vyššej úspory energie sa osvetlenie automaticky vypne po jednej minúte od začiatku varenia. Funkcia sa dá deaktivovať v ponuke nastavení. V takom prípade bude osvetlenie zapnuté po celý čas varenia.
-  Elektrický
-  S ventilátorom: Intenzívne a rovnomerné tradičné varenie, vhodné aj pre zložité recepty. Ventilátor je aktivovaný a teplo prichádza súčasne zdola aj zhora. Varenie s vetraním zaručuje rýchlejší a rovnomernejší výsledok, pričom jedlo je zvonka voňavé a zvnútra šŕavnaté. Ideálne pre zapekané cestoviny, sušienky, pečené mäso a torty.

-  **Statické:** Tradičné varenie vhodné na prípravu pokrmov po jednom. Ventilátor nie je aktivovaný a teplo prichádza súčasne zvrchu aj zospodu. Statické varenie je pomalšie a chutnejšie, ideálne na dobre uvarené a suché jedlá, aj vo vnútri. Ideálne na pečenie všetkých druhov mäsa, masťného mäsa, chleba, plnených koláčov.
-  **Kruhové výhrevné teleso so spodným výhrevným telesom:** Pridaný spodný výhrevný článok znamená viac tepla na základni pre jedlo, ktoré si vyžaduje viac variť.
-  **ECO:** varenie s nízkou spotrebou energie: táto funkcia je obzvlášť vhodná na varenie na jednej polici s nízkou spotrebou energie. Odporúča sa pre všetky druhy potravín okrem tých, pri varení ktorých vzniká veľa vlhkosti (napr. zelenina). V záujme dosiahnutia čo najvyššej úspory energie a zníženého času odporúčame, aby ste potraviny vkladali do rúry bez predohrevu varného priestoru
-  **Gril s ventilátorom:** veľmi intenzívne teplo vychádza iba sponad dvojitého výhrevného telesa. Ventilátor je aktivovaný. Umožňuje optimálne grilovanie hrubého mäsa. Ideálny pre veľké kusy mäsa.
-  **Varenie so súčasným používaním výhrevného telesa v kombinácii s ventilátorom a prívodom mikrovln.**
-  **Ventilátor v kombinácii s tradičným varením,** pričom teplo prichádza zvrchu aj zospodu, poskytuje rovnomerné teplo. Vďaka pridanej funkcii mikrovlnnej rúry sa dosiahnu rovnaké výsledky varenia za kratší čas.
-  **Funkcia pizza:** Špeciálna funkcia na pečenie pizze na panvici. Umožňuje upiecť pizzu, ktorá je mäkká vo vnútri a chrumkavá zvonka, s dokonale prepečenými prísadami, ktoré nie sú suché ani spálené.
-  **Kompaktné spotrebiče s výškou 45 cm –** dokonalé riešenie na splnenie funkčných požiadaviek kuchynských súprav s malou výškou. Dostupný v niekoľkých typoch a v rôznych štýloch.
-  **Základňa:** teplo vychádza iba zo spodnej časti vnútorného priestoru. Ventilátor nie je aktivovaný. Ideálny pre sladké a chutné koláče, torty a pizzu. Určené na dokončenie prípravy, ak chcete, aby bolo jedlo chrumkavejšie Tento symbol v plynových rúrach označuje plynový horák.
-  **Kruhové výhrevné teleso:** ideálna funkcia na chutnejšiu prípravu všetkých druhov pokrmov. Teplo prichádza zo zadnej časti rúry a rýchlo a rovnomerne sa rozvádza Ventilátor je aktivovaný. Tiež sa dobre hodí na varenie na viacerých úrovniach bez miešania vôní a chutí.
-  **Gril:** Veľmi intenzívne teplo vychádzajúce iba sponad dvojitého výhrevného telesa. Ventilátor nie je aktivovaný. Poskytuje vynikajúce výsledky pri grilovaní a zapekaní. Používa sa na konci varenia, jedlo je rovnomerne upečené dozlatista.
-  **Mikrovlny:** Mikrovlny prenikajú priamo do potravín a umožňujú veľmi rýchle varenie s výraznou úsporou energie. Vhodné na varenie bez tuku, aj na rozmrazovanie a ohrievanie potravín bez toho, aby sa zmenil ich pôvodný vzhľad a vôňa. Funkcia mikrovlnnej rúry sa dá tiež skombinovať s konvenčnými funkciami so všetkými príslušnými výhodami. Ideálne pre všetky druhy potravín.
-  **Mikrovlnná rúra + výhrevné teleso grilu:** Pri používaní grilu sa dosahuje dokonale zlatistý povrch potravín. Vďaka pôsobeniu mikrovln sa zase veľmi rýchlo uvarí vnútorná časť potravín.
-  **Pomocou tejto funkcie sa vopred uvarené jedlo ohreje bez toho, aby obschlo alebo stvrdlo.**
-  **Turbo:** teplo prichádza z 3 strán: zvrchu, zospodu a zo zadnej časti rúry Ventilátor je aktivovaný. Umožňuje rýchle varenie, aj na viacerých policiach naraz bez miešania vôní. Ideálny pre veľké množstvá potravín, ktoré si vyžadujú intenzívne varenie.
-  **KEEP_WARM_72dpi**

-  Ohrievanie regála na tanieri: funkcia na ohrievanie alebo udržiavanie teploty riadu. Položte plech na pečenie na najspodnejšiu policu a naložte naň jedlo, ktoré sa má ohriať.
-  Vzduch pri 40 °C poskytuje dokonalé prostredie na kysnutie cesta. Jednoducho zvolte funkciu a vložte cesto do vnútorného priestoru na stanovený čas
-  SABAT: funkcia umožňujúca pripravovať jedlá v súlade s dňom odpočinku v judaizme.
-  Vnútorný priestor rúry má 2 rôzne úrovne varenia.
-  Soft close: všetky modely sú vybavené pokročilou funkciou hladkého zatvárania dvierok, vďaka ktorej sa zariadenie zatvára hladko a nehlukne.
-  Elektronické riadenie: Umožňuje udržiavať teplotu v rúre s presnosťou na 2-3 °C. Vďaka tomu je možné variť pokrmy, ktoré sú citlivé na zmeny teploty, ako torty, nákypy a pudinky.
-  Dotykové ovládanie: Vďaka jednoduchému dotykovému ovládaniu sa dá spotrebič naprogramovať stlačením jedného tlačidla.
-  Kapacita určuje využiteľný objem vo vnútornom priestore rúry v litroch.
-  Kapacita určuje využiteľný objem vo vnútornom priestore rúry v litroch.
-  INSTANT GO: po aktivácii tejto funkcie môžete okamžite začať variť. Predohrev je zahrnutý v čase varenia a rúra postupne dosiahne požadovanú teplotu. Obzvlášť vhodné pre mrazené potraviny.
-  Teplotná sonda: s teplotnou sondou je možné dokonale upiecť rezne, steaky a mäso rôznej veľkosti a tvaru. Sonda napomáha pečeni vďaka presnej kontrole teploty v strede jedla. Teplotu v jadre jedla meria špeciálny snímač v špičke. Keď okamžitá teplota prekročí cieľovú teplotu nastavenú používateľom, varenie sa ukončí
-  Rýchly predohrev: vareniu predchádza fáza predohrevu, v ktorej varná priehradka dosiahne nastavenú teplotu. Táto možnosť zníži čas až o 50 %.
-  Možnosť určená na rozptýlenie pochybností. Viac než 100 kontextových okien, ktoré sa dajú vyvolať dlhým stlačením ktorejkoľvek ikony, poskytuje informácie o používaní displeja a varení.
-  Smart Cooking je dokonalý recept pre každú príležitosť. Mäso, ryby, cestoviny, dezerty atď. až do 150 automatických receptov, ktoré umožňujú vykonať každú prípravu stlačením jedného tlačidla. Vyberte si svoje menu a rúra sa postará o ostatné.
-  Výsuvné koľajnice: umožňujú vysunúť a skontrolovať pripravované jedlo bez toho, aby ste ho museli vybrať z rúry.
-  Sklopný gril: dá sa ľahko odpojiť, vybrať výhrevné teleso a jednoducho vyčistiť strop zariadenia.
-  Čistenie parou: jednoduchá funkcia čistenia využívajúca paru na uvoľnenie zvyškov vo vnútornom priestore rúry.
-  4,3" displej VIVOscreen ponúka pokročilé farebné dotykové rozhranie na automatickú správu spúšťania programov ako Delta T, Multi-step a SameTime.
-  Keep warm: vďaka tejto funkcii zostane uvarené jedlo teplé.
-  Aktívny a riadený rozvod mikrovln Ventilátor miešača mikrovln rozvádza vlny rovnomerne vo vnútri rúry, takže nie je potrebný otočný tanier.



Viacbodová teplotná sonda má tri detekčné body. To znamená, že nezisťuje iba teplotu v jadre, ale aj na iných miestach. Rúra zohľadňuje všetky tieto údaje, aby predišla nerovnomernostiam pri varení. Takto sa dá každý výrobok uvariť profesionálne, ako v reštaurácii.



Dokonalý spôsob, ako mať kompletne menu v niekoľkých jednoduchých krokoch a s výraznou úsporou času. Veľký vnútorný priestor pojme naraz viac rôznych druhov potravín, ktoré sa uvaria bez vzájomného miešania vôní. Starostlivo preskúmané termodynamické prúdy zaručujú rovnomerné pečenie na každej úrovni. Algoritmus SameTime vypočíta časy, funkcie varenia a všetky parametre tak, aby 3 rôzne jedlá boli hotové v tom istom čase



Meničová technológia umožňuje vytvárať mikrovlny nepretržite a pri požadovanom výkone. Vďaka konštantnému prúdeniu bez zapínania a vypínania cyklov môžete presne ovládať teplotu, znižovať časy, vďaka čomu nemrháte energiou a dosahujete dokonalé výsledky pri varení, rozmrazovaní a ohrievaní, pretože medzi teplotou v jadre a teplotou na povrchu jedla je menší rozdiel



Špeciálna varná funkcia pre teplovzdušný regál AIRFRY. Ideálny ako náhrada tradičného pečenia v rúre, ale s menším množstvom kalórií a tuku. Vďaka nemu môžete variť rýchle a jednoduché jedlá ako hranolčeky, pečenú zeleninu a ryby, ktoré budú dozlatista upečené a chrumkavé.



Špeciálna varná funkcia pre obdĺžnikový žiaruvzdorný kameň PPR2. Rozmery ideálne na pečenie pizze s rovnakými výsledkami ako pri klasickej peci na drevo. Dá sa používať aj na pečenie chleba, focacce a ďalších receptov, ako sú koláče, tortové korpusy alebo sušienky



Funkcia na topenie masla a čokolády bez použitia vodného kúpeľa



Funkcia na zmäkčenie masla a syru, vhodná na rýchle uvedenie mrazených dezertov na servírovaciu teplotu. Dá sa použiť aj na zmäkčenie zmrzliny



Funkcia na prípravu pukancov zabalených vo vreckách