

# SO4606WAPNR

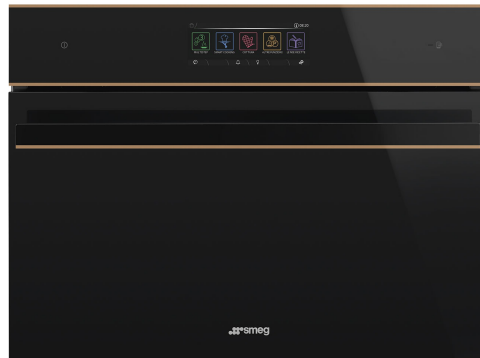

Kategoria	Pienikokoinen 45 cm
Tuoteperhe	Uuni
Vitality system	Kyllä
Teho	Sähköinen
Lämpöelementti	Elektroninen
Valmistusmenetelmä	Multitech uuni
Galileo platform	Omnichef
Puhdistusjärjestelmä	Höyrypuhdistus
EAN-koodi	8017709302511



## Estetiikka

Estetiikka	Dolce Stil Novo	Lasin tyyppi	Eclipse
Väri	Musta	Ovi	Kokolasi
Pinnan viimeistely	Kiiltävä	Kahva	Dolce Stil Novo
Design	Litteä	Kahvan väri	Musta
Osien pinta	Kupari	Logo	Lisätty
Materiaali	Lasi		

## Säätimet



Näytön nimi	VivoScreen max	Näytön kielten lkm	20
Näyttötekniikka	TFT	Näytön kielet	Italiano, English (UK), Français (FR), Français (CA), Nederlands, Español (ES), Español (MX), Português (PT), Svenska, Русский, Deutsch (DE), Dansk, Norsk, Polski, English (AU), Suomi, Ukrainian, Kazakh, Afrikaans (ZA), Zulu (ZA)
Säätimien asetus	Edistynyt kosketussäätö		

## Ohjelmat/toiminnot

Keitto-ohjelmien lukumäärä	26
Automaattiset ohjelmat	150
Höyrytasot	3 + manuaalinen
Kustomoitavat reseptit	10

### Perintieset paistotoiminnot



Staattinen



Puhallinavusteinen



Puhallin



Turbo



Eco



Suuri grilli



Grilli tuulettimella (suuri)



Runko



Alapuhallin



Pizza

### Kypsennystoiminnot impulssihöyryllä



Ala- ja ylälämpö + puhallin



Kiertoilma + tuuletin



Kiertoilma + tuuletin + alalämpö



Turbo (pyöreä lämpöelementti +  
alalämpö + ylälämpö + puhallin)



Puolikas grilli ja puhallin

### Full steam teknologian toiminnot



Manuaalinen höyry



Höyry + alalämpö + ylälämpö +  
puhallin



Höyry + pyöreä + puhallin

Kiertoilma + tuuletin + alalämpö



Sous Vide

### Muut höyrytoiminnot



Säiliön puhdistus



Vesiletku



Vesijohto



Kalkinpoisto

### Mikroaalto toiminnot



Mikroaaltoteho



Mikro + alalämpö + ylälämpö +  
puhallin



Mikroaalto + pyöreä lämpöelementti  
+ puhallin



Mikroaalto + grilli













Mikroaalto + kiertoilma + pohja

### Mikroaalto toiminnot

Multitech

Twintech

## Muut toiminnot

 Ajastettu sulatus	 Sulatus painon perusteella	 Kohotus
 Paisto kiven päällä	 BBQ	 Ilmafriteeraus
 Melt	 Pehmeä	 Pop-corn
 Lämpimänäpitämis-toiminto	 Lautasten lämmittäminen	 Pyhäasetus

## Puhdistustoiminnot

 Vapor Clean
--

## Vaihtoehdot



<b>Ajastimen vaihtoehdot</b>	Ajastettu aloitus ja keitto-ohjelman automaattinen pysäytys	<b>SameTime</b>	Kyllä
<b>Minuuttiajastin</b>	Kyllä	<b>DeltaT-kypsennys</b>	Kyllä
<b>Ajastin</b>	D	<b>Esittelytila</b>	Kyllä
<b>Säätimet/lapsilukko</b>	Kyllä	<b>Demo-tila</b>	Kyllä
<b>Muut vaihtoehdot</b>	Lämpimänäpitämis-toiminto, Eco light, Kieliasetus, Digitaalikello, Äänenvoimakkuus, Kirkkaus, Sävyt	<b>Kosketusnäyttö</b>	Kyllä
<b>Valmistus lämpömittarin avustuksella</b>	Kyllä	<b>Kronologinen</b>	Kyllä, 10 toimintoa käytössä
<b>Monivaihekypsennys</b>	Kyllä, 3 vaiheeseen asti	<b>Nopea esilämmitys</b>	Kyllä
<b>Smart cooking</b>	Kyllä	<b>Esilämmitys</b>	Kyllä

## Tekniset ominaisuudet



<b>Vähimmäislämpötila</b>	30 °C	<b>Luukun lasien määrä</b>	4
<b>Enimmäislämpötila</b>	250 °C	<b>Soft close-saranat</b>	Kyllä
<b>Hyllyjen määrä</b>	2	<b>Soft Open -avaus</b>	Kyllä
<b>Valojen määrä</b>	1	<b>Invertteri</b>	Kyllä
<b>Valon tyyppi</b>	LED	<b>Sekoitin</b>	Kyllä
<b>Valon tehokkuus</b>	3 W	<b>Hormi</b>	Kaksois
<b>Valo kun ovi on auki</b>	Kyllä	<b>Jäähdytysjärjestelmä</b>	Keskipako
<b>Alalämmön elementin teho</b>	1200 W	<b>Jäähdytyskanava</b>	Kaksois
<b>Ylälämpö - teho</b>	1000 W	<b>Jäähdytysjärjestelmän nopeuden hidastaminen</b>	Kyllä
<b>Grilli-vastus - tehokkuus</b>	1700 W	<b>Luukku lukitaan pyrolyysipuhdistuksen ajaksi</b>	Kyllä
<b>Suuri grilli - teho</b>	2700 W		

<b>Pyöreä lämmityselementti - tehokkuus</b>	1400 W	<b>Höyryalue</b>	20 - 100%
<b>Lämmitys keskeytetään kun ovi avataan</b>	Kyllä	<b>Uunin nettosisämitat (k x l x s)</b>	214x462x397 mm
<b>Oven avauksen tyyppi</b>	Normaali avaus	<b>Lämpötilan säädin</b>	Elektroninen
<b>Luukku</b>	Viileänä pysyvä luukku	<b>Uunin sisämateriaali</b>	Ever Clean -emali
<b>Täysin lasinen sisäovi</b>	Kyllä	<b>Veden lataus</b>	Fill&Hide 2, automaattinen
		<b>Säiliön tilavuus</b>	2 l

## Suorituskyky/energiamerkintä



<b>Uunin nettotilavuus</b>	40 l	<b>Mikroaaltoteho</b>	900 W
<b>Uunien määrä</b>	1		

## Vakiovarusteet



<b>Ritilä, takapysäytys</b>	1	<b>Rei'itetty uunipelti ruostumatonta terästä (40 mm)</b>	1
<b>Emaloitu syvä pelti (50 mm)</b>	1	<b>Lasivuoka</b>	1
<b>Paikka uunipellille</b>	1	<b>Teleskooppikiskopari, kokonaan ulosvedettävä</b>	1
<b>Pelti ruostumatonta terästä</b>	1	<b>Lämpötila</b>	Kyllä, monessa kohdassa

## Sähköliitännä

<b>Virta</b>	220-240 V	<b>Virta (Hz)</b>	50/60 Hz
<b>Virta</b>	13 A	<b>Johdon pituus</b>	150 cm
<b>Sähköliitännäteho (W)</b>	3000 W		

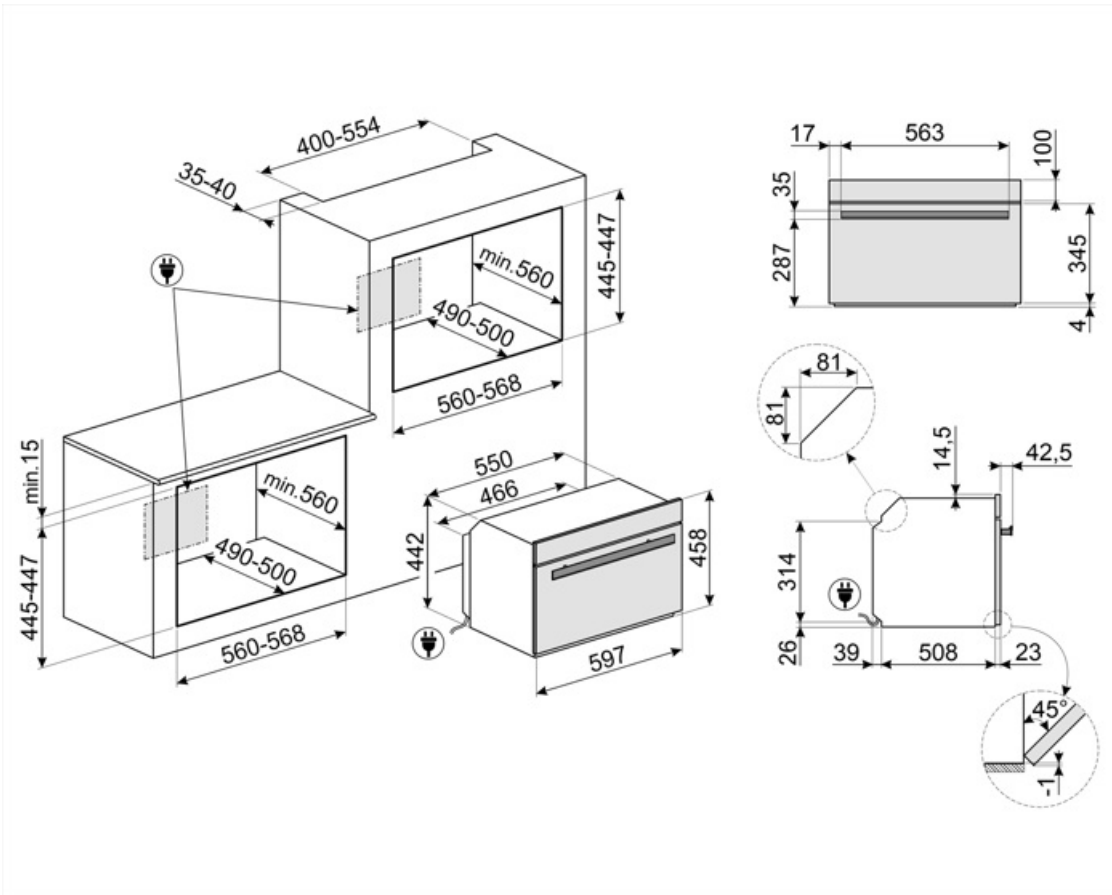

## Not included accessories

### AIRFRY

Air fryer rack AIRFRY . Ideal for recreating traditional frying in the oven, but with fewer calories and less fat. It allows you to cook quickly and simply dishes such as French fries, fried vegetables and fish, ensuring perfect browning and crispiness.



### BN620-1

Emaloitu pelti, 20 mm syvä



### BX640PL

Stainless steel perforated tray. To cook many types of vegetables, fish, white meats, ravioli or other varieties of stuffed pasta, preserving all the vitamins and mineral salts for a richer, fuller and natural flavour



### ET50

Emaloitu pelti, 50 mm syvä



### GTTV2

Totally extractable telescopic guides (1 level), suitable for steam ovens. Made in stainless steel, they guarantee stability and facilitate the smooth extraction of the trays.



### PR3845N

Musta suojus huonekaluille, kun monta uunia asennetaan torniin



### BBQ

Double sided plate BBQ. Suitable for recreating succulent and crispy dishes in the oven with the typical taste of grilled cooking. The ribbed side is particularly suitable for meats and cheeses. The smooth side for fish, seafood and vegetables.



### BN640

Emaloitu pelti, 40mm syvä



### ET20

Emaloitu pelti, 20 mm syvä



### GTP2

Partially extractable telescopic guides (1 level), suitable for traditional ovens. Made in stainless steel, they guarantee stability and facilitate the smooth extraction of the trays.



### PALPZ

Pizzalapio, jossa taitettava kahva  
leveys: 315 mm pituus: 325 mm















### PR3845X

Ruostumaton teräs, johon ei jää sormenjälkiä. Huonekalusuojaus usean uunin torniasennusta varten





































## Symbols glossary

-  Lapsilukko: jotkin mallit on varustettu laitteella, joka lukitsee ohjelman/jakson, jottei sitä voitaisi muuttaa vahingossa.
-  Painoperusteinen sulatus: Automaattinen sulatustoiminto. Sulatettavan ruoan tyyppi valitaan saatavilla olevista kategorioista (LIHA - KALA - LEIPÄ - JÄLKIRUOAT). Kun ruoan paino on lisätty, uuni määrittelee automaattisesti kunnolliseen sulatukseen tarvittavan ajan.
-  Nelinkertaiset lasitetut: Lasiovien lukumäärä.
-  Sähkö
-  Fresh Touch: Useimmissa Smegin uuneissa on "viileä luukku". Tangentiaalisen jäähdytyksen ja sisäisten lämpöä heijastavien lasien ansiosta luukun ulkopinnan lämpötila pysyy alle 50 °C:ssa. Lisäturvallisuuden tarjoamisen lisäksi tämä järjestelmä suojaa huonekalun sivuja uunin aikaansaamalta ylikuumentumiselta.
-  Staattinen: Perinteinen kypsennys, joka soveltuu yhden ruokalajin valmistukseen kerrallaan. Puhallin ei ole päällä, ja lämpö tulee samanaikaisesti alhaalta ja ylhäältä. Staattinen kypsennys on hitaampaa ja herkempää, ja se soveltuu ihantellisesti, kun ruoan halutaan olevan kypsää ja kuivaa myös sisäpuolelta. Ihanteellinen kaiken tyyppisten paistien, rasvaisten lihojen, leivän ja täytettyjen kakkujen valmistukseen.
-  Aikaperusteinen sulatus: Manuaalinen sulatustoiminto. Toiminto lakkaa asetetun keston päätyttyä.
-  Kalkinpoistotoiminto: Liialliset kalkkikertymät tulee poistaa säiliöstä, jotta tuote toimisi oikeaoppisesti. Tuote kertoo itse, kun toimenpide on tarpeen.
-  Automaattinen valon kytkeminen pois päältä: Energian säästämiseksi valaistus kytkeytyy automaattisesti pois päältä, kun on kulunut minuutti kypsennyksen alkamisesta. Toiminto voidaan ottaa pois päältä asetusvalikosta. Tässä tapauksessa valo palaa koko kypsennyksen ajan.
-  Ever Clean -emali: Ever Clean -emali laitetaan sähköstaattisesti kulmasta kulmaan ja reunasta reunaan, ja sillä estetään halkeamat tai säröt ajan kuluessa. Se on erityinen pyrolyyttimen emali, joka kestää happoja. Lisäksi se on miellyttävän kirkas ja edesauttaa uunin seinämien puhtautta vähäisen huokoisuutensa ansiosta. Se paistetaan yli 850 °C:ssa ja polymerisoidaan hitaasti tieteellisesti määritetyllä nopeudella tasaisen syvyyden ja lujuuden takaamiseksi. Ever Clean -emali luo virheettömän pinnoitteen sekä uunin sisäpuolelle että pelteihin ja tekee uunin pintojen kunnossapidosta erittäin helppoa ajan kuluessa, sillä se vähentää kypsennyksen aikana syntyvän rasvan tarttumista
-  Puhallinavusteinen: Voimakas ja tasainen perinteinen kypsennys, soveltuu monimutkaisillekin resepteille. Puhallin on aktiivinen, ja lämpö tulee samanaikaisesti alhaalta ja ylhäältä. Tuuletettu kypsennys takaa nopeamman ja tasaisemman tuloksen, jolloin ruoan tuoksut tulevat ulos ja kosteus jää sisälle. Ihanteellinen uunipastan, keksien, paistien ja hedelmätorttujen paistoon.
-  Alusta: lämpöä tulee vain tilan alaosasta. Puhallin ei ole päällä. Ihanteellinen makeille ja suolaisille piirakoille, hedelmätortuille ja pizzoille. Suunniteltu täydentämään ja kypsennys ja tekemään ruoasta rapeampaa Tämä kaasuuunien symboli osoittaa kaasupoltinta.

-  **Kiertoilma alavastuksella:** Alavastuksen lisääminen antaa lämmittää pohjaa enemmän ruoissa, jotka edellyttävät lisäkypsennystä.
-  **ECO:** alhaisen energiankulutuksen ruoanlaittotoiminto, joka soveltuu erityisesti kypsennykseen yksittäisellä tasolla ja alhaisella energiankulutuksella. Suositellaan kaikentyypiselle ruoalle, poikkeuksena ruoat, jotka voivat saada aikaan paljon kosteutta (esimerkiksi kasvikset). Maksimaalisen energiansäästön ja ajan vähentämisen aikaansaamiseksi suosituksena on laittaa ruoka uuniin ilman, että kypsennystilaa esilämmitettäisiin.
-  **Puhallin ja grilli:** Erittäin voimakas lämpö, joka tulee ainoastaan ylhäältä kaksoislämmitysvastuksesta. Puhallin on päällä. Mahdollistaa paksuimpien lihojen optimaalisen grillauksen. Ihanteellinen suurille lihapaloille.
-  **Kypsennys käyttämällä samanaikaisesti lämmityselementtiä yhdessä tuulettimen ja mikroaallojen käytön aikana.**
-  **Tuuletin yhdistettynä perinteiseen ruoanlaittoon,** jossa lämpö syntyy ylä- ja alapuolelta, tarjoaa tasaista kuumuutta. Mikroaaltotoiminnon lisäys tarjoaa samat kypsennystulokset lyhyemmässä ajassa.
-  **Tyhjiökypsennys: Höyrytoiminto** tyhjiökypsennettävien ruokien täydellistä valmistusta varten. Tuo esille ruokien maun ja pitää niiden ulkomuodon ja ravitsevat ainesosat muuttumattomina. Tyhjiökypsennys (Sous Vide), jossa hyödynnetään höyryuunia, on lisäksi uskomattoman terveellinen ja aito kypsennystapa. Tyhjiökypsennystekniikan avulla lämpö voidaan siirtää tehokkaasti höyrystä ruokaan, jolloin maut, ravitsevat ainesosat ja kosteus eivät häviä hapettumisen vuoksi. Tyhjiökypsennys tarjoaa lisäksi paremman ruokien kypsennyksen hallinnan perinteisiin menetelmiin verrattuna ja takaa tasaiset kypsennystulokset. Lisäksi se mahdollistaa kypsennyksen matalammalla lämpötilalla kuin tavallisesti.
-  **Kiertoilma:** täydellinen toiminto kaikenlaisten ruokien kypsentämiseen varoen. Lämpö tulee uunin takaosasta, ja se jaetaan nopeasti ja tasaisesti. Puhallin on päällä. Se on lisäksi ihanteellinen monilla eri tasoilla kypsentämistä varten ilman, että hajut ja maut sekoittuvat.
-  **Grilli:** Erittäin voimakas lämpö, joka tulee ainoastaan ylhäältä kaksoislämmitysvastuksesta. Puhallin ei ole päällä. Tarjoaa erinomaiset grillaus- ja gratinointitulokset. Kypsennyksen lopussa käytettynä tarjoaa yhtenäisen ruskistuksen ruoille.
-  **Mikroaalto:** Mikroaallot tunkeutuvat ruokaan suoraan ja mahdollistavat erittäin nopean kypsennyksen ja huomattavat energiasäästöt. Soveltuvat kypsentämiseen ilman rasvaa sekä ruoan sulattamiseen ja lämmittämiseen ilman, että alkuperäinen ulkomuoto ja maku muuttuisivat. Mikroaaltotoiminto voidaan yhdistää myös perinteisiin toimintoihin, mistä syntyy etuja. Ihanteellinen kaikentyypisille ruoille.
-  **Mikroaalto + grilliosa:** Grillin käyttö saa ruoan pinnan ruskistumaan täydellisesti. Mikroaallojen vaikutus mahdollistaa ruoan sisäosan kypsennyksen lyhyessä ajassa.
-  **Pizzatoiminto:** Erityinen toiminto pizzan paistamiseksi pannussa. Toiminnolla paistetaan pizza, joka on pehmeä sisältä ja rapea ulkopuolelta ja jonka täyte on täydellisesti kypsennetty, ei kuiva eikä palanut.
-  **Höyrykypsennys:** luonnollinen tapa kypsentää mitä tahansa tuotteita, kasviksista jälkiruokiin, siten, että ainesosien organoleptiset ja ravitsemukselliset ominaisuudet säilyvät. Ihanteellinen kypsennykseen ilman rasvaa ja ruoan lämmittämiseen sitä kuivattamatta. Höyry soveltuu erinomaisesti, kun kypsennetään samanaikaisesti ruokia, joilla on eri kypsennysajat.



-  **Assisted + Steam -toiminto:** tehokasta ja tasaista kypsennystä. Puhallin on aktiivinen, ja lämpö tulee samanaikaisesti alhaalta ja ylhäältä. Höyryn lisääminen mahdollistaa ruoan organoleptisten ominaisuuksien säilyttämisen ja tehostaa ruoan kypsymistä sisältä, jolloin siitä tulee rapeampaa ja helpommin sulavaa. Ihanteellinen vasikanpaistille, ankanpaistille ja kokonaisen kalan kypsennykseen.
-  **FUN\_STEAM\_OTHER\_WATER\_IN\_OUT\_72dpi**
-  **Tuuletin grillillä, pulssitettu höyry:** Täydellisesti paahdetun lihan valmistukseen. Lisäkosteus pitää lihan mehukkaana ja mureana, ja turbotoiminnon tarjoama lämpö luo tutut ja rakkaat karamellisoidut maut.
-  **Kiertoilma + alavastuksen pulssitettu höyry:** Ihanteellinen piirakoiden lämmitykseen. Tämä toiminto tekee pohjasta jälleen rapean, mutta ei kuivaa sisäosaa uunissa olevan lisäkosteuden ansiosta.
-  **Pulssitettu turbohöyry:** Täydellisesti paahdetun lihan valmistukseen. Lisäkosteus pitää lihan mehukkaana ja mureana, ja turbotoiminnon tarjoama lämpö luo tutut ja rakkaat karamellisoidut maut.
-  **Täyslasinen sisäluukku:** Täyslasinen sisäluukku, yksittäinen sileä pinta, joka on helppo pitää puhtaana.
-  **Alustan telineen lämmitys:** toiminto ruokien lämmitykseen tai lämpimänä pitämiseen. Aseta leivontapelti alimmalle telineelle ja lisää lämmitettävät ruoat.
-  **Kiertoilma + höyry:** Höyryn lisääminen kiertoilmakypsennykseen mahdollistaa ruoan organoleptisten ominaisuuksien paremman säilymisen. Lämpö tulee uunin takaosasta, ja se jaetaan nopeasti ja tasaisesti. Puhallin on päällä. Se tarjoaa täydellisen tavan kaikentyyppisten ruokien kypsentämiseen herkemmin. Se on lisäksi ihanteellinen monilla eri tasoilla kypsentämistä varten ilman, että hajut ja maut sekoittuvat. Ihanteellinen paistien, kanan ja leivonnaisten, kuten nostatettujen kakkujen ja leivän valmistukseen.
-  **Turbo:** lämpö tulee 3 suunnasta: uunin ylä- ja alapuolelta ja takaa. Puhallin on päällä. Se mahdollistaa nopean kypsennyksen jopa eri tasoilla ilman, että aromit sekoittuvat. Ihanteellinen suurille ruokamäärille, jotka edellyttävät voimakasta kypsennystä.
-  **Pulssitettu kiertoilma:** Antaa lisäkosteutta ruokaan kypsennyksen aikana. Erinomainen leivän paistossa. Kosteuden avulla leivän hiiva venyy edelleen kypsennyksen alussa, jolloin taikina on ilmavaa ja kevytrakenteista. Kypsennysprosessin loppuosa mahdollistaa leivälle ominaisen kuoren muodostumisen.
-  **Pulssitettu kiertoilma:** Antaa lisäkosteutta ruokaan kypsennyksen aikana. Erinomainen leivän paistossa. Kosteuden avulla leivän hiiva venyy edelleen kypsennyksen alussa, jolloin taikina on ilmavaa ja kevytrakenteista. Kypsennysprosessin loppuosa mahdollistaa leivälle ominaisen kuoren muodostumisen.
-  **Kompaktit laitteet,** joiden korkeus 45 cm - täydellinen ratkaisu matalien keittiösarjojen toiminnallisiin tarpeisiin. Saatavilla eri tyyppeinä ja eri tyyleinä.
-  **KEEP\_WARM\_72dpi**
-  **Lämpötila-anturi:** lämpötila-anturin avulla paistit, kylkipaistit ja eri tavalla leikatut ja eri kokoiset lihat voidaan kypsentää juuri sopiviksi. Anturi parantaa ruoan kypsennystä ytimen lämpötilan tarkan hallinnoinnin ansiosta. Ruoan ydinlämpötila mitataan kärjen sisällä olevan erityisen anturin avulla. Kun välitön lämpötila saavuttaa käyttäjän asettaman kohdelämpötilan, kypsennys on valmis.

-  40 °C:n ilma tarjoaa täydellisen ympäristön hiivataikinoiden nostatukseen. Riittää, että valitset toiminnon ja asetat taikinan sisälle määrättyksi ajaksi.
-  SAPATTI: tämän toiminnon avulla voit valmistaa ruokaa ottaen huomioon juutalaisten lepopäiväsäännöt.
-  Uunissa on 2 eri kypsennystasoa.
-  Laitteet, joissa Wi-Fi-liitettävyys. SmegConnect App -sovelluksesta voit valvoa ja hallita etänä laitteita älypuhelimien ja tabletin välityksellä (iOS ja Android).
-  Multistep Cooking: Voit asettaa 3 kypsennysvaihetta samaan reseptiin. Kypsennysteknologia, -toiminto, -aika ja -lämpötila ovat muokattavissa. Yhden vaiheen päätyttyä seuraava alkaa automaattisesti.
-  Teleskoopikiskot: voit laittaa ruoan sisälle ja tarkistaa sen ilman, että sinun pitäisi ottaa se kokonaan pois uunista.
-  Höyrypuhdistus: yksinkertainen puhdistustoiminto, jossa uunin kerrostumat poistetaan höyryllä.
-  Tilavuus kertoo, minkä verran uunissa on käytettävänä tilaa litroissa.
-  ...
-  INSTANT GO: tämän vaihtoehdon aktivointi mahdollistaa välittömästi alkavan kypsennyksen. Esilämmitys sisältyy kypsennysaikaan, ja uuni saavuttaa halutun lämpötilan asteittain. Soveltuu erityisen hyvin pakasteruoalle.
-  Nopea esilämmitys: kypsennystä edeltää esilämmitysvaihe, jonka aikana kypsennysosasto kykenee saavuttamaan asetetun lämpötilan. Tämä vaihtoehto vähentää aikaa 50 %.
-  Valinta, joka on suunniteltu häilyttämään kaikki epäilykset Yli 100 ponnahdusikkunaa, jotka voidaan aktivoida koskettamalla pitkään mitä tahansa kuvaketta, tarjoavat tietoa näytön käytöstä ja kypsennyksestä.
-  Smart Cooking tarjoaa täydellisen reseptin tilanteeseen kuin tilanteeseen. Liha, kala, pasta, jälkiruoat jne.: yli 150 automaattista reseptiä, joiden ansiosta valmistus käy käden käänteessä. Valitse menu – uuni huolehtii lopusta.
-  Soft close: kaikki mallit on varustettu edistyneellä oven sulkemisen pehmennostoiminnolla, jonka ansiosta laite sulkeutuu pehmeästi ja hiljaisesti.
-  Laitteen optimaalisen toiminnan takaamiseksi säiliön puhdistamista suositellaan tehtäväksi noin kerran 2–3 kuussa.
-  Elektroninen ohjaus: Jotta uunin sisäinen lämpötila pysyisi välillä 2–3 °C. Näin voidaan kypsentää ruokaa, joka on erittäin herkkää lämpötilan vaihteluille, kuten kakut, kohokkaat ja vanukkaat.
-  Tilavuus kertoo, minkä verran uunissa on käytettävänä tilaa litroissa.
-  Wi-Fi-liitettävyys
-  Lämpimänä pidon toiminto pitää kypsennetyn ruoan lämpimänä.
-  Aktiivinen ja kontrolloitu mikroaallojen jakelu Mikroaallojen sekoitustuuletin jakaa aallot tasaisesti uunissa ja vähentää kääntölautasen tarvetta.



Monen kohdan lämpötila-anturissa on kolme tunnistuskohtaa. Tämä tarkoittaa, että ydinlämpötilan lisäksi myös muiden alueiden lämpötila tunnistetaan. Uuni prosessoi kaikkia nämä tiedot epätasaisen kypsennyksen välttämiseksi. Tällä tavalla jokainen tuote voidaan kypsentää ammattilais- ja ravintolatasoisesti.



Ainoastaan Galileo Multi Cooking -teknologian avulla on mahdollista yhdistää jopa kolme eri teknologiaa ja hyödyntää niiden parhaita puolia: höyry, mikroaalto ja kiertoilma. Tämän sukupolven uunit voivat hyödyntää mitä tahansa näistä kypsennystavoista yksittäin tai yhdistetysti. Molemmat ovat seurausta horisontaalisesta kypsennyslähestymistavasta (multistep), jossa eri kypsennystekniikat tapahtuvat peräkkäin, sekä vertikaalisesta lähestymistavasta (multitech), jossa nämä kolme voidaan yhdistellä täysin vapaasti samanaikaisesti. Höyry on terveellistä, mikroaallot ovat nopeita, ja perinteinen kypsennys antaa rapean tuloksen. Uuni tietää, miten annostella niitä ja käyttää niitä viisaasti siten, että tuloksena on innovatiivisia tuloksia ja aikaa säästyy jopa 70 % perinteiseen ruoanlaittoon verrattuna



Veden lisäysjärjestelmä on suunniteltu tehostamaan uunin estetiikkaa. Täyttö- ja tyhjennysputki voidaan poistaa helposti uunista, ja vettä voidaan lisätä milloin tahansa kypsennysjakson aikana ovea avaamatta, mikä takaa höyryn rajoittamattoman keston.



Täydellinen tapa luoda täydellinen menu muutamalla täydellisellä vaiheella siten, että aikaa säästyy huomattavasti. Suureen tilaan mahtuu eri tyyppistä ruokaa samaan aikaan, ja ruoka voidaan kypsentää ilman, että hajut sekoittuvat. Tarkasti suunnitellut termodynaamiset virtaukset mahdollistavat tasaisen kypsennyksen jokaisella tasolla. SameTime-algoritmi laskee ajat, kypsennystoiminnot ja kaikki parametrit siten, että 3 ruokaa ovat valmiina samanaikaisesti



Invertteriteknologian avulla mikroaalloja voidaan luoda jatkuvasti ja halutulla teholla. Jatkuva virtaus ilman, että jaksot kytkeytyvät välillä päälle ja pois, mahdollistaa lämpötilan tarkan hallinnan, aikojen vähentämisen, energiansäästön estämisen ja erinomaisen kypsennyksen, sulatuksen ja lämmityksen tulokset ruoan ydin- ja pintalämpötilan pienemmän eron ansiosta



Kaksipuolisen BBQ-lautasen oma paistotoiminto. Soveltuu herkullisten ja rapeiden ruokien valmistukseen uunilla siten, että tyyppinen grillauksen maku säilyy. Uurrettu puoli soveltuu erityisen hyvin lihalle ja juustolle; sileä puoli sopii kalalle, äyriäisille ja vihanneksille.



AIRFRY-Ilmafriteeraustelineen oma paistotoiminto. Ihanteellinen perinteiseen uunissa friteeraukseen, mutta vähemmällä kalori- ja rasvamäärällä. Sen ansiosta voit paistaa nopeasti ja helposti esimerkiksi ranskalaisia perunoita, friteerattuja kasviksia ja kalaa, ja täydellinen ruskistus ja rapeus säilyvät.



Erytinen kypsennystoiminto suorakulmaiselle paistokivelle PPR2 Mitat soveltuvat ihanteellisesti pizzojen paistoon siten, että saadaan sama tulos kuin perinteisellä puu-uunilla. Voidaan käyttää myös leivän, focaccian ja muiden, kuten paistosten, piirakoiden ja pikkuleipien leivontaan



Kaksoishormitekniikka luo erityisen ilmavirtauksen kammion sisälle, mikä vähentää sisäistä lauhdetta mikroaaltokypsennyksessä, jolloin kammio on kylmä ja ruoka on lämmintä



DeltaT-kypsennys Uuni asettaa automaattisesti kammion lämpötilan ennalta määrättyyn lämpötilaan (nimeltä deltaT), joka on suurempi kuin anturin tunnistama ytimen lämpötila. Kun anturi havaitsee lisäasteen ytimessä, uuni lisää automaattisesti myös sisäistä lämpötilaansa yhdellä asteella. Uuni tarjoaa mahdollisuuden valita kolmesta eri deltaT-kypsennystavasta (hidas, keskinopea ja nopea), minkä lisäksi voidaan valita mikä tahansa ytimen lämpötila. Teknologian tehopaketti, jonka avulla saadaan aikaan mureita, mehukkaita ja terveitä tuotteita, jotka ovat lisäksi huippulaatuisia.



Toiminto, jolla sulatetaan voita ja suklaata ilman vesihäudettä.



Voin ja juuston pehennystoiminto. Toiminnon avulla pakastetut jälkiruoat voidaan lämmittää nopeasti tarjoilulämpötilaan. Toimintoa voidaan käyttää myös jäätelön pehmentämiseen.



Toiminto pusseihin pakatun popcornin valmistukseen