

SO4902M1P



Dimensões	60x45 cm
Família	Forno
Tipo de energia	Elétrico
Fonte de energia do forno	Elétrico
Tipo de cocção	Combinado com microondas
Tecnologia Galileo	Micro Combi
Sistema de limpeza	VaporClean
Código EAN	8017709306212



Design







Design	Victoria	Estética da porta	Porta com painel
Cor	Creme	Puxador	Victoria
Série	Arredondado	Cor do puxador	Puxador inox
Material	Esmaltado	Logótipo	Logótipo aplicado
Tipo de vidro	Clear1	Comandos	Victoria
Cor da serigrafia	Serigrafia em preto	Cor dos comandos	Inox
Tipo de serigrafia	Símbolos		

Comandos





			
Display	EvoScreen	Comandos	Comandos
Tecnologia Display	Display LCD	Nº de comandos	2

Programas / Funções

Nº funções	11
Receitas pessoais	No
Funções de forno	

 Estático	 Ventilado	 Termoventilado
 Eco	 Grill	 Base
 Pizza		

Funções microondas

 Microondas	 Microondas com ventilação	 Microondas com termoventilação
 Microondas com grill		

Outras funções

 Descongelo por tempo	 Fermentar	 Na pedra
 Barbecue	 Fritar	 Sabbath

Programa de limpeza

 VaporClean

Opções



Opções de programação do tempo de cocção	Programador de início e de fim	Outras opções	Manter quente, Iluminação Eco, Luminosidade, Sons
Temporizador	Sim	Opção Showroom - resistências desligadas para demonstração	Sim
Opção bloqueio de comandos para segurança das crianças	Sim	Pré aquecimento rápido	Sim

Especificações técnicas



Temperatura mínima	25 °C	Tecnologia de temperatura da porta	Porta de temperatura controlada
Temperatura máxima	250 °C	Nº de vidros da porta	3
Nº de níveis para tabuleiros	2	Interrupção do microondas por abertura da porta	Sim
Nº de lâmpadas	2	Porta SoftClose para fechar leve e silenciosamente	Sim
Tipo de iluminação	Halogénio	Abertura suave	Sim
Potência das lâmpadas	40 W	Chaminé	Fixa
Iluminação na abertura da porta	Sim	Sistema de arrefecimento	Tangencial
Potência da resistência inferior	1000 W	Circuito de arrefecimento	Circuito de arrefecimento simples
Potência da resistência grill	1750 W	Dimensões úteis do interior da cavidade (AxLxP)	211x462x401 mm
Potência da resistência circular	1400 W	Controlo da temperatura	Eletrónico
Interrupção das resistências na abertura da porta	Sim		
Abertura da porta	Aba para baixo		

Material da cavidade Esmalte EverClean
 Vidro da porta com filtro Sim
 de proteção das microondas

Performance / Etiqueta energética



Volume útil 40 l
 N° de fornos 1

Potência efetiva do microondas 800 W

Acessórios incluídos

Grelha com travão 1
 Grelha para inserir no tabuleiro 1

Tabuleiro de vidro 1

Ligação elétrica

Tensão (Volts) 220-240 V
 Potência elétrica nominal 3300 W

Frequência (Hz) 50 Hz
 Comprimento do cabo de alimentação 150 cm

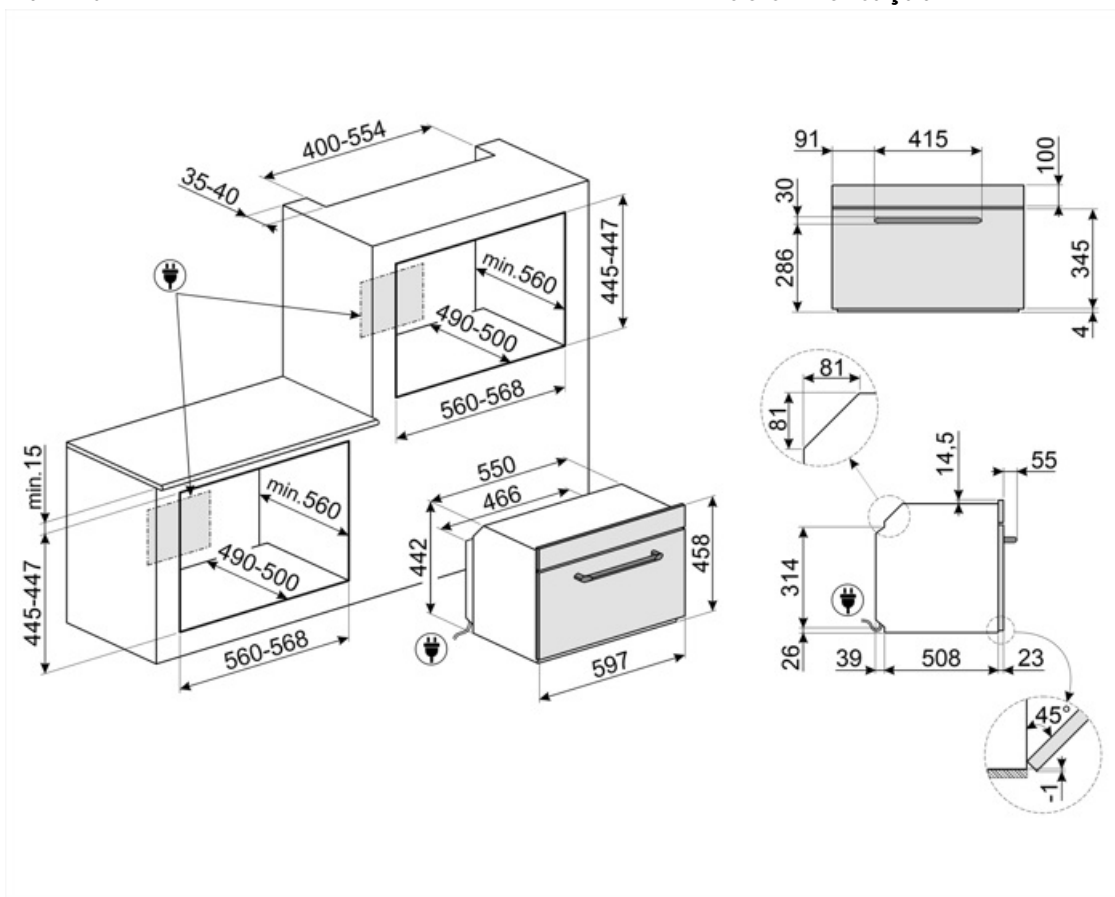

Not included accessories

AIRFRY

Ideal para recriar frituras tradicionais no forno, mas com menos calorias e menos gordura. Permite cozinhar de forma simples e rápida pratos como batatas fritas, legumes fritos e peixes, garantindo um dourado e crocante perfeito. Para fornos 60x60 cm e 60x45 cm, com cavidade SO.



ET20

Indicado para fazer assados no forno. Em esmalte Para fornos 60x60 cm e 60x45 cm, com cavidade SO. Dimensões LxPxA: 455x352x20 mm



GTP2

Partially extractable telescopic guides (1 level), suitable for traditional ovens. Made in stainless steel, they guarantee stability and facilitate the smooth extraction of the trays.



PALPZ

Perfeita para cozer e servir pizza, pão e doces salgados de forma segura e profissional. Também é útil para controlar a cozedura. Pega dobrável, fácil de utilizar e de guardar. Dimensões LxP: 315x325 mm



BBQ

Com duas faces: Grill para carnes e queijos; Lisa para peixe, marisco e legumes. Em alumínio com revestimento antiaderente. Para fornos 60x60cm e 60x45 cm, com cavidade SO.



ET50

Indicado para fazer assados no forno com muito molho. Em esmalte Para fornos 60x60 cm e 60x45 cm, com cavidade SO. Dimensões LxPxA: 455x352x50 mm



GTT2

Guias telescópicas de extração total (1 nível) para fornos. Para fornos de cozedura tradicional, com cavidade SO.







































STONE

Pedra refratária retangular Ideal para cozinhar pizzas com os mesmos resultados de um típico forno a lenha. Também pode ser usada para cozer pão, focaccias e outras receitas como tortas ou biscoitos Dimensões LxPxA: 420x375x18 mm



Symbols glossary

	Bloqueio de comandos: opção que permite bloquear os comandos. Muito útil para proteger as crianças.		Combinado com microondas: este forno permite combinar duas formas diferentes de cozinhar (tradicional com microondas). Os fornos combinados aumentam as possibilidades de cocção, enquanto oferecem máxima flexibilidade.
	Sistema de arrefecimento tangencial: sistema de ventilação que obriga o ar a circular à volta do eletrodoméstico para que estes mantenham as superfícies dentro de temperaturas seguras.		Descongelação por tempo: com esta função, o tempo de descongelação dos alimentos é determinado automaticamente.
	Número de vidros da porta. Assim, a Smeg garante que o exterior da porta nunca excede os 50°C. Esta tecnologia evita queimaduras. Ideal para proteger as crianças.		A iluminação automática desliga: para maior economia de energia, a iluminação desliga automaticamente após um minuto do programa ter iniciado.
	Elétrico: a fonte de energia do forno é a eletricidade.		Esmalte EverClean: esmalte especial antiácido e pirolítico que tem um agradável brilho e é menos poroso, o que ajuda a manter a superfície interior do forno mais limpa.
	Ventilador + resistência superior + resistência inferior: indicada para gratinados de pequenas dimensões, fornecendo os consumos de energia mais baixos durante a cozedura.		Resistência superior+inferior (cozedura tradicional ou estática): o calor, ao provir simultaneamente de cima e de baixo, torna este sistema apto para qualquer alimento. A cozedura tradicional, denominada também como estática, é apta para cozinhar um só prato. Ideal para assados, pão, tortas recheadas e particularmente carnes gordas como ganso e pato.
	Resistência inferior: o calor procedente apenas de baixo permite completar a cozedura dos alimentos que necessitam de uma maior temperatura na sua base. Ideal para tortas doces ou salgados e pizzas.		Ventilador + resistência circular (cozedura ventilada): indicado para cozinhar alimentos diferentes sobre várias alturas, desde que necessitem da mesma temperatura e do mesmo tipo de cozedura. A circulação de ar quente garante uma instantânea e uniforme distribuição do calor. Será possível, por exemplo, cozinhar ao mesmo tempo peixes, verduras e biscoitos sem misturar odores, nem sabores.
	Eco: combina grill + ventilador + resistência inferior, para pequenas quantidades, fornecendo os consumos de energia mais baixos durante a cozedura.		Grill: o calor procedente da resistência grill permite conseguir ótimos resultados de gratinados, sobretudo em carnes de média / pequena espessura e, em combinação com o assador (consoante os modelos), permite terminar a cozedura dourando uniformemente os alimentos. Ideal para salsichas, costeletas e bacon.
	Microondas: ao entrar diretamente no alimento, as microondas permitem cozinhar em tempos recorde e com uma notável poupança de energia. Para cozinhar sem gorduras, também são indicadas para descongelar e aquecer alimentos.		Resistência circular + ventilador + microondas: a combinação do ventilador com a resistência circular permite obter uma cocção uniforme. A ação das microondas acelera os tempos de cozedura das partes interiores.

-  **Microondas+grill:** a seleção deste programa permite tostar o alimento ao mesmo tempo que o microondas cozinha o interior do mesmo num espaço de tempo reduzido.
-  **Função Pizza:** ventilador + grill + resistência inferior: garante um ótimo cozimento quando usado com a pedra de pizza Smeg.
-  **Manter quente**
-  **Fermentação:** função que cria o ambiente adequado dentro do forno para a fermentação de todo o tipo de massas de panificação, garantindo resultados otimizados num espaço de tempo reduzido.
-  **Sabbath:** esta função permite cozinhar os alimentos respeitando as disposições sobre a festa de descanso da religião hebraica.
-  **Porta SoftClose:** Sistema com dobradiças especiais para fechar a porta do forno suavemente e de forma quase silenciosa.
-  **Resistência grill basculante:** para ser facilmente desengatada e movimentada de modo a facilitar a limpeza do teto do forno.
-  **Indica a capacidade da cavidade do forno em litros.**
-  **Display Evo Screen:** com 20 programas de cocção para uma utilização mais rápida e intuitiva.
-  **Fritar:** função indicada para fritadeira AIRFRY. Ideal para recriar frituras tradicionais no forno, mas com menos calorias e gordura. Permite cozinhar de forma simples e rápida batatas fritas, legumes fritos e peixes, garantindo um dourado e crocante perfeito.
-  **Resistência superior + inferior + ventilador + microondas:** o funcionamento do ventilador, associada à cozedura tradicional, no qual o calor vem de cima e de abaixo, fornece um calor mais uniforme. O microondas permite obter o mesmo resultado em menos tempo.
-  **Altura do eletrodoméstico.**
-  **Iluminação com duas lâmpadas de halógeno em lados e alturas diferentes** para melhorar a visibilidade independentemente do número de tabuleiros e níveis em que se encontram inseridos.
-  **Pré-aquecimento:** esta opção pode ser usada para alcançar a temperatura desejada em poucos minutos.
-  **Identifica a quantos níveis de altura é possível colocar os tabuleiros no interior do forno.**
-  **Controlo eletrónico:** permite manter a temperatura dentro do forno com variações apenas entre os 2 e 3°C. Isso permite cozinhar refeições muito sensíveis às mudanças de temperatura, como bolos, suflês e pudins.
-  **Vapor Clean:** programa para facilitar a limpeza do forno. Colocar 40 cl de água na ranhura existente na base da cavidade do forno e selecionar a função Vapor Clean que dura 18 minutos. No fim, passar o interior, com uma esponja macia e húmida.
-  **Indica a capacidade da cavidade do forno em litros.**
-  **Barbecue:** função adequada para churrasco na placa de dupla face. Ideal para recriar pratos suculentos e crocantes no forno com o sabor típico da cozinha grelhada. O lado com ranhuras é para carnes e queijos; o lado liso para peixes, frutos do mar e vegetais.
-  **Na pedra:** função para a pedra retangular refratária PPR2. Ideal para cozinhar pizzas com os mesmos resultados de um forno a lenha típico. Também pode ser usada para cozer pão, focaccias e outras receitas como tortas, pudins ou biscoitos.